

ТОШКЕНТ ДАВЛАТ ИҚТИСОДИЁТ УНИВЕРСИТЕТИ
ҲУЗУРИДАГИ ИЛМИЙ ДАРАЖАЛАР БЕРУВЧИ
DSc.03/30.12.2020.I.16.02 РАҚАМЛИ ИЛМИЙ КЕНГАШ
АСОСИДА БИР МАРТАЛИК ИЛМИЙ КЕНГАШ

ТОШКЕНТ ДАВЛАТ ИҚТИСОДИЁТ УНИВЕРСИТЕТИ

ХАМИДОВА ЗУЛФИЯ АХМАДЖОНОВА

ҲУНАРМАНДЧИЛИК ФАОЛИЯТИНИ ДАВЛАТ
ТОМОНИДАН ҚЎЛЛАБ-ҚУВВАТЛАШНИНГ
РЕТРОСПЕКТИВ ВА ЗАМОНАВИЙ ЖИҲАТЛАРИ
(Амир Темури даври мисолида)

08.00.15 – Тadbиркорлик ва кичик бизнес иқтисодиёти
08.00.01 – Иқтисодиёт назарияси (иқтисодиёт фанлари)

Иқтисодиёт фанлари бўйича фалсафа доктори (PhD) диссертацияси
АВТОРЕФЕРАТИ

Тошкент – 2021

**Иқтисодиёт фанлари бўйича фалсафа доктори (PhD)
диссертацияси автореферати мундарижаси**

**Оглавление автореферата диссертации доктора философии (PhD)
по экономическим наукам**

**Contents of dissertation the abstract Doctor of Philosophy (PhD)
in economics sciences**

Хамидова Зулфия Ахмаджоновна Хунармандчилик фаолиятини давлат томонидан қўллаб- қувватлашнинг ретроспектив ва замонавий жиҳатлари (Амир Темур даври мисолида)	3
Хамидова Зулфия Ахмаджановна Ретроспективные и современные аспекты государственной поддержки ремесленной деятельности (на примере эпохи Амира Темура).....	29
Khamidova Zulfiya Akhmadjanovna Retrospective and modern aspects of state support for handicraft activities (on the example of the era of Amir Temur)	55
Эълон қилинган ишлар рўйхати Список опубликованных работ List of published works	60

ТОШКЕНТ ДАВЛАТ ИҚТИСОДИЁТ УНИВЕРСИТЕТИ
ҲУЗУРИДАГИ ИЛМИЙ ДАРАЖАЛАР БЕРУВЧИ
DSc.03/30.12.2020.I.16.02 РАҚАМЛИ ИЛМИЙ КЕНГАШ
АСОСИДА БИР МАРТАЛИК ИЛМИЙ КЕНГАШ

ТОШКЕНТ ДАВЛАТ ИҚТИСОДИЁТ УНИВЕРСИТЕТИ

ХАМИДОВА ЗУЛФИЯ АХМАДЖОНОВА

ҲУНАРМАНДЧИЛИК ФАОЛИЯТИНИ ДАВЛАТ
ТОМОНИДАН ҚЎЛЛАБ-ҚУВВАТЛАШНИНГ
РЕТРОСПЕКТИВ ВА ЗАМОНАВИЙ ЖИҲАТЛАРИ
(Амир Темур даври мисолида)

08.00.15 – Тадбиркорлик ва кичик бизнес иқтисодиёти
08.00.01 – Иқтисодиёт назарияси (иқтисодиёт фанлари)

Иқтисодиёт фанлари бўйича фалсафа доктори (PhD) диссертацияси
АВТОРЕФЕРАТИ

Тошкент – 2021

Фалсафа доктори (PhD) диссертацияси мавзуси Ўзбекистон Республикаси Вазирлар Маҳкамаси ҳузуридаги Олий аттестация комиссиясида В2018.1.PhD/Iqt558 рақам билан рўйхатга олинган.

Диссертация Тошкент давлат иқтисодиёт университетида бажарилган.

Диссертация автореферати уч тилда (ўзбек, рус, инглиз (резюме)) Илмий кенгаш веб-саҳифасида (www.tsue.uz) ҳамда «Ziyonet» ахборот-таълим порталида (www.ziyonet.uz) жойлаштирилган.

Илмий раҳбар:

Гафуров Убайдулло Вахабович
иқтисодиёт фанлари доктори, профессор

Расмий оппонентлар:

Арипов Ойбек Абдуллаевич
иқтисодиёт фанлари доктори, доцент

Абдуллаева Раъно Гафуровна
иқтисодиёт фанлари бўйича фалсафа доктори (PhD)

Етақчи ташкилот:

Ўзбекистон Республикаси Иқтисодий тараққиёт ва камбағалликни қисқартириш вазирлиги ҳузуридаги Бизнес ва тадбиркорлик олий мактаби

Диссертация ҳимояси Тошкент давлат иқтисодиёт университети ҳузуридаги илмий даражалар берувчи DSc.03/30.12.2020.I.16.02 рақамли илмий кенгаш асосида бир марталик Илмий кенгашнинг 2021 йил «___» _____ соат _____ даги мажлисида бўлиб ўтади. Манзил: 100066, Тошкент шаҳри, Ислон Каримов кўчаси, 49-уй. Тел.: (99871) 239-28-72; факс: (99871) 233-60-01; e-mail: tsue@tsue.uz.

Диссертация билан Тошкент давлат иқтисодиёт университетининг Ахборот-ресурс марказида танишиш мумкин (_____ рақами билан рўйхатга олинган). Манзил: 100066, Тошкент шаҳри, Ислон Каримов кўчаси, 49-уй. Тел.: (99871) 239-28-72; факс: (99871) 239-28-72; e-mail: tsue@tsue.uz.

Диссертация автореферати 2021 йил «___» _____ куни тарқатилди.

(2021 йил «___» _____ даги _____ - рақамли реестр баённомаси).

М.П. Эшов

Илмий даражалар берувчи илмий кенгаш асосида бир марталик илмий кенгаш раиси, и.ф.д., доцент

Б.Д. Хажиев

Илмий даражалар берувчи илмий кенгаш асосида бир марталик илмий кенгаш илмий котиби, и.ф.н., доцент

Р.Р. Ҳасанов

Илмий даражалар берувчи илмий кенгаш асосида бир марталик илмий кенгаш қошидаги илмий семинар раиси, и.ф.д., профессор

КИРИШ (докторлик диссертациясининг аннотацияси)

Диссертация мавзусининг долзарблиги ва зарурати. Жаҳонда глобаллашув жараёни чуқурлашиб ва иқтисодий диверсификациялаш кенгайиб бораётган шароитда хунармандчиликнинг тарихий асосларини ўрганиш, давлат томонидан кенг қўллаб-қувватлаш долзарб масалалардан бири ҳисобланиб, халқаро доирада бу масалага илмий ва амалий жиҳатдан ёндашув тубдан ўзгармоқда. «Инсониятнинг онгли ҳаётида хунарманд-чиликнинг пайдо бўлиши – бу цивилизация сари ташланган энг муҳим тарихий қадам, десак, ҳақиқатни айтган бўламиз»¹. ЮНЕСКО билан ҳамкорликда фаолият юритаётган Жаҳон хунармандлар кенгаши (World Craft Council)нинг Европа, Осиё, Шимолий Америка, Лотин Америкаси ва Африка минтақаларидаги хунармандчилик кадрларини тиклаш ҳамда тарғиб қилиши натижасида «...жаҳон миқёсида хунармандчилик маҳсулотлари экспорти АҚШда 31,4 фоизни, БААда – 7,8, Буюк Британияда – 6,6, Германияда – 5,0, Нидерландияда – 3,8, Францияда – 3,6, Италияда 2,1 фоизни ташкил этган»². Бу, ўз навбатида, халқаро даражада миллий хунармандчилик фаолияти ва уни ривожлантиришнинг тарихий анъаналарини тиклаш борасида кенг миқёсли ишлар олиб борилаётганлигини кўрсатмоқда.

Жаҳон иқтисодий глобаллашувининг чуқурлашуви, рақобат даражаси ошиши ҳамда ишлаб чиқариш диверсификациясининг кучайиши таъсирида хунармандчилик соҳасининг имкониятларидан кенгроқ фойдаланиш, жумладан, аҳолининг халқ амалий санъати маҳсулотларига эҳтиёжларини қондириш, аҳоли бандлиги ва даромадлари даражасини ошириш, ўрта мулкдорлар қатламини кенгайтириш, халқаро ва ички туризмни ривожлантириш, ёшларни ижтимоий меҳнатга жалб этиш, халқ амалий санъатининг унутилган, ноёб кўринишларини қайта тиклашга алоҳида эътибор қаратилмоқда. Ҳозирги кунда жаҳон миқёсида хунармандчиликни давлат томонидан қўллаб-қувватлашнинг ретроспектив жиҳатларини тадқиқ этиш, муайян турдаги товарларни ишлаб чиқаришда хунармандчилик элементларидан фойдаланиш, ҳар бир мамлакатнинг ишлаб чиқариш тоқсономиясида маданий, тарихий урф-одатларни эътиборга олиб, ижодий ёндашиш, анъанавий хунармандчиликни молиявий жиҳатдан қўллаб-қувватлаш ҳамда унга талабни ошириш учун маркетинг тадқиқотларини олиб бориш, хунармандчилик маҳсулотлари экспорт ҳажмини ошириш бўйича самарали чора-тадбирларни қўллаш масалалари илмий тадқиқотларнинг устувор йўналишлари сифатида намоён бўлмоқда.

Янги Ўзбекистонда халқимизнинг узоқ йиллик, бой тарихий ва иқтисодий салоҳиятидан кенг фойдаланиш, жумладан, «миллий хунармандчилик, халқ бадий ва амалий санъатини ривожлантириш, бу орқали халқимизнинг бой маданий мероси ва тарихий анъаналарини тўлиқ сақлаб қолиш, банд бўлмаган аҳолини, айниқса ёшлар, аёллар ва кам таъминланган оилаларни хунармандчиликка кенг жалб этиш орқали уларнинг иш билан бандлигини

¹ Ўзбекистон Республикаси Президенти Шавкат Мирзиёевнинг биринчи Халқаро хунармандчилик фестивалининг тантанали очилиш маросимидаги нутқи. 14.09.2019. – <https://president.uz/uz/lists/view/2863>

² Манба: <https://www.epch.in/policies/exportsofhandicrafts.htm>

таъминлаш»³га алоҳида эътибор қаратилмоқда. Бу борадаги вазифаларни самарали амалга ошириш хунармандчилик ривожланишининг ретроспектив жиҳатларини ўрганиш, унинг ташкилий-иқтисодий асосларини такомиллаштиришга оид янги илмий тушунчаларни шакллантириш, соҳани давлат томонидан молиявий дастаклар асосида қўллаб-қувватлаш, хунармандчилик объектларини ташкил этиш билан боғлиқ лойиҳаларни амалга оширишда молиявий кўмаклашиш, хунармандлар уюшмаси аъзоларини қўллаб-қувватлаш самарадорлигини ошириш, ёш хунармандларни рағбатлантириш, касбий маҳорат ва иқтисодий саводхонликни ошириш, соҳада рақамли иқтисодиёт имкониятларидан самарали фойдаланиш бўйича илмий асосланган таклифлар ишлаб чиқилишини тақозо этади.

Диссертация тадқиқоти Ўзбекистон Республикаси Президентининг 2017 йил 17 ноябрдаги ПФ-5242-сон «Хунармандчиликни янада ривожлантириш ва хунармандларни ҳар томонлама қўллаб-қувватлаш чора-тадбирлари тўғрисида»ги, 2019 йил 3 октябрдаги ПФ-5841-сон «Халқаро хунармандчилик фестивалини ўтказиб боришга оид чора-тадбирлар тўғрисида»ги фармонлари, 2017 йил 17 ноябрдаги ПҚ-3393-сон «Хунарманд» уюшмаси фаолиятини янада такомиллаштириш чора-тадбирлари тўғрисида»ги, 2017 йил 29 декабрдаги ПҚ-3451-сон «Хорижий давлатларда кўргазма тадбирларини ўтказиш учун мўлжалланган товарларни олиб чиқиш тартибини соддалаштириш чора-тадбирлари тўғрисида»ги, 2019 йил 28 ноябрдаги ПҚ-4539-сон «Хунармандчиликни янада ривожлантириш ва хунармандларни қўллаб-қувватлаш бўйича қўшимча чора-тадбирлар тўғрисида»ги қарорлари, Вазирлар Маҳкамасининг 2009 йил 29 июлдаги 216-сон «Оилавий тадбиркорликни ҳамда хунармандчилик фаолиятини ривожлантириш ва кенгайтириш чора-тадбирлари тўғрисида»ги, 2018 йил 27 ноябрдаги 960-сон «Халқаро хунармандчилик фестивалини ўтказишнинг ташкилий чора-тадбирлари тўғрисида»ги қарорлари ҳамда мазкур фаолиятга тегишли бошқа меъёрий-ҳуқуқий ҳужжатларда белгиланган вазифаларни амалга оширишда муайян даражада хизмат қилади.

Тадқиқотнинг республика фан ва технологиялари ривожланишининг асосий устувор йўналишларига мослиги. Диссертация тадқиқоти республика фан ва технологиялари ривожланишининг I. «Демократик ва ҳуқуқий жамиятни маънавий-ахлоқий ва маданий ривожлантириш, инновацион иқтисодиётни шакллантириш» устувор йўналишига мувофиқ бажарилган.

Муаммонинг ўрганилганлик даражаси. Амир Темур давридаги ижтимоий-иқтисодий сиёсат ва унинг устувор йўналишларини тадқиқ этишга бағишланган Европа тилларида 700 дан, Шарқ тилларида эса 900 дан ортиқ асарлар мавжуд. Бу асарларда Амир Темур шахси ва салтанатининг сиёсий, ижтимоий-иқтисодий, маданий ҳаётига турлича муносабат билдирилган.

Амир Темур даври ва унинг ижтимоий-иқтисодий аҳамиятга эга давлат сиёсати оид кўплаб хорижлик олимлар, жумладан, N.Rowe, W.Davy, J.White,

³ Ўзбекистон Республикаси Президентининг «Хунармандчиликни янада ривожлантириш ва хунармандларни қўллаб-қувватлаш бўйича қўшимча чора-тадбирлар тўғрисида»ги қарори. 2019 йил 28 ноябрь, ПҚ-4539-сон. – www.lex.uz

W.Hunter, Ch.Stewart, E.Poe, A.Vambery, H.Lamb, R.Grousset, P.Поль, В.Manз, Ҳ.Хукхем, М.Haider, Н.Тильман, М.Брион, М.Szuppe, К.Ashrafyan, Ж.Мороци, Р.Wing, К.Гюрай, Z.Rajkai⁴ сингари олимлар илмий изланишлар олиб борганлар.

Ҳунармандчиликнинг умумназарий асослари, уни давлат томонидан қўллаб-қувватлаш ва ривожлантириш масалалари хориж олимларидан А.Смит, Ф.Брокгауз, S.Battye, R.Sennet, A.Mignosa, P.Kotipalli, J.Frater, J.Ehmer, G.Campanaa, B.Cimattia, F.Melosia, F.Cominelli, J.Bennett, L.Jiang⁵ ва бошқаларнинг илмий ишларида атрофлича таҳлил қилинган.

Ўзбекистонда Амир Темур ва унинг даврига бағишланган қатор илмий тадқиқотлар С.Тошкандий, Б.Аҳмедов, Т.Файзиев, И.Мўминов, Муҳаммад Али, Э.Азимов, А.Муҳаммаджонов, С.Саидқосимов, А.Аҳмедов, Ш.Улжаева,

⁴ Rowe N. Tamerlane: A Tragedy. As it is Acted at the New Theater in Little Lincoln's-Inn-Fields. By His Majesty's Servants. London. J. Tonson Printer. 1701. – 72 p.; Davy W., White J., Hunter W. Institutes Political and Military. (written by Timur) Oxford at the Clarendon Press, 1783. – 408 p.; Stewart Ch. The Mulfuzāt Timury, or Autobiographical Memoirs of the Moghul Emperor Timur. Holborn (London). Oriental translation committee. 1830. – 165 p.; Poe E.A. Tamerlane va other poems. Boston. Calvin F.S. Thomas Printer. 1827. – 64 p.; A. Vambery. Travels in Central Asia being the account of a journey from Teheran across the Turkoman desert on the Eastern Shore of the Caspian to Khiva, Bokhara, and Samarcand. London. John Murray, Albemarle street. 1864. – 463 p.; Lamb H. Tamerlane The Earth Shaker. Great Britain. The Burlhigh Press. 1929. – 318 p.; Grousset R. L'Empire des steppes, Attila, Gengis-Khan, Tamerlan. – P.: Payot, 1938. – 620 p.; Поль Р.Ж. Тамерлан. – М.: Молодая Гвардия. 2007. – 172 стр.; Manz B.F. Temür and the Problem of a Conqueror's Legacy. Source: Journal of the Royal Asiatic Society, Third Series, Vol. 8, No. 1 (Apr., 1998), pp.21-41. Published by: Cambridge University Press on behalf of the Royal Asiatic Society of Great Britain and Ireland. Stable URL: <http://www.jstor.org/stable/25183464>; Хукхем Ҳ. Етти иклим султони. – Т.: Адолат. 1999, – 320 бет.; Haider M. Timur's Methods of Administration. Proceedings of the Indian History Congress. Vol. 38 (1977), pp. 698-706. Published by: Indian History Congress. <https://www.jstor.org/stable/44139136> // Timur's religious policy. Proceedings of the Indian History Congress. Vol. 37 (1976), pp. 425-428. Published by: Indian History Congress. <https://www.jstor.org/stable/44139004>; Тильман Н. Тимур-завоеватель и исламский мир позднего средневековья. Ростов-на-Дону. Феникс. 1997. – 640 стр.; Брион М. Менким, Сохибқирон – Жаҳонгир Темур. – Т.: Янги аср авлоди. 2014. – 572 б.; М. Szuppe. L'héritage timouride: Iran – Asie centrale – Inde, XVe-XVIIIe siècles. ¼.1997. <https://journals.openedition.org/asiacentrale/447>; Ashrafyan K.Z. Central Asia under Timur from 1370 to the early fifteenth century. 323-349 pp. <https://en.unesco.org/silkroad/knowledge-bank/central-asia-under-timur-1370-early-fifteent-century>; Мароци Дж. Тамерлан: завоеватель мира. – 215 стр. www.royallib.ru; Гюрай К. Отношения Эмира Тимура с Европой до и после битвы при Анкаре. Золотоордынское обозрение. № 3. 2015. Университет Гази, Анкара, Турция. – 9 стр.; Rajkai Z. Japanese and Chinese research on the Timurid – Ming Chinese contacts.

⁵ Смит А. Исследование о природе и причинах богатства народов, 1776. – 656 с. https://www.gumer.info/bibliotek_Buks/Econom/smit/smit_1.pdf; Брокгауз А. Ефрон П. А Энциклопедический словарь. в 86 томах I. Сшил-Петербург. 1992. Т 52. – 557 с.; Battye S. Craftsmanship in the country side. Journal of the Royal Society of Arts. Vol. 121, No. 5204 (July 1973), pp. 507-520. https://www.jstor.org/stable/41371107?seq=1#page_scan_tab_contents; Sennett R., The Craftsman, New Heaven-London, 2008, Yale University Press, – 36 p.; Mignosa A. Policies for Crafts: Rationale and Tools. A Cultural Economic Analysis of Craft, 2019. 56-p.; Mignosa A., Kotipalli P. A Cultural Economic Analysis of Craft. Switzerland. Springer Nature Switzerland AG. 2019. vii – 318 p.// Klamer A., Kotipalli P., Jiang L., Fjeldsted T., and Mignosa A. 2013. Herwaardering Ambachtscultuur Hoofdzaak. Sticing Economie en Cultuur, Erasmus University Rotterdam. <https://adoc.tips/herwaardering-ambachtscultuur-hoofdzaak.html>; Frater J. 2015. Valuing the Unique: Craft Traditions in the Contemporary Market. Keynote address for the International Textile and Apparel Association Annual Conference, November 2015.; Ehmer J. 2015. Artisans and Guilds, History of. International Encyclopedia of the Social & Behavioral Sciences: Second Edition. <https://doi.org/10.1016/B0-08-043076-7/02706-6>. 816-p.; Campanaa G., Cimattia B., Melosia F. A proposal for the evaluation of craftsmanship in industry. 13th Global Conference on Sustainable Manufacturing – Decoupling Growth from Resource Use. 2016. pp. 668-. <https://www.sciencedirect.com/science/article/pii/S2212827116001670> // Cimatti B., Campana G., Measures and methods for a new taxonomy in manufacturing enterprises, 2015, CIRP Procedia Volume 26, 287-292. <https://www.sciencedirect.com/science/article/pii/S2212827114008531>; Cominelli F. Arts and Crafts Policies: Heritage vs Economics in France. A Cultural Economic Analysis of Craft, 2019. – 318 p.; Bennett J. 2019. Crafts Policies in the UK. https://www.researchgate.net/publication/333706662_Crafts_Policies_in_the_UK; Jiang L. 2019. Crafts in China. Springer International Publishing. <https://www.springerprofessional.de/crafts-in-china/16797678>.

С.Хидиров, Р.Алеуова, А.Туляганов, Х.Файзиев, Б.Усмонов, А.Рахматуллаева, Ў.Никбаев⁶ ва бошқа олимларнинг илмий изланишларида ўз аксини топган.

Ўзбекистон шароитида миллий хунармандчилик ва унинг ижтимоий-иқтисодий жиҳатдан мазмун-моҳиятини ўрганишга қаратилган илмий тадқиқотлар бугунги кунда етарли эмас. Тарихий нуқтаи назардан тарихшунос олимлардан Т.Абдуллаев, Б.Фарманова, Р.Қиличев, А.Тўхтаев, О.Остонов, Б.Турганов, У.Қличев, Т.Абдуллаев, Г.Ҳайдаров⁷ ва бошқаларнинг асарларида миллий хунармандчиликнинг муайян даврдаги тараққиёти, ижтимоий ҳаётдаги ўрни кенг кўламда ёритиб берилган. Шунингдек Р.Абдуллаева⁸ ўз тадқиқотида хунармандчилик фаолиятини тадбиркорликни кенгайтириш орқали ривожлантиришнинг назарий асосларини такомиллаштириш масалаларига эътибор қаратган.

Мустақил давлатлар ҳамдўстлиги мамлакатларида бу борада В.Бартольд, А.Якубовский, С.Бородин, Я.Нерсесев, Г.Пугаченко⁹ ва бошқалар томонидан

⁶ Тошкандий С. Темурнома. Тошкент. Чўлпон. 1991 йил, – 352 б.; Аҳмедов Б. 1. Амир Темур. – Т.: Абдулла Қодирий номидаги халқ мероси нашриёти, 1995. – 640 б. 2. Ўзбекистон тарихи манбалари (Қадимги ва ўрта асрлар). – Т.: Ўзбекистон, 2001. – 352 б. 3. Амир Темур ўғитлари. – Т.: Ўзбекистон, 2007. – 29 б. 4. Амир Темур ва Улуғбек замондошлари хотирасида. – Т.: Ўқитувчи. 1996. – 312 б.; Файзиев Т. 1. Темурийлар шажараси. – Т.: Ёзувчи, 1995. – 350 б. 2. Темурий маликалар. – Т.: Абдулла Қодирий номидаги халқ мероси нашриёти. 1994. – 26 б.; Мўминов И. Амир Темурнинг Ўрта Осиё тарихида тутган ўрни ва роли. – Т.: Фан. 1993. – 56 б.; Муҳаммад Али. Амир Темур солномаси. Тошкент. Алишер Навоий номидаги Ўзбекистон миллий кутубхонаси нашриёти, 2008. – 52 б.; Азимов Э. Амир Темур салтанати. – Т.: Ғ.Ғулом номидаги Адабиёт ва санъат нашр., 1996. – 88 б.; Муҳаммаджонов А. Амир Темур ва Темурийлар салтанати. – Т.: Қомуслар бош таҳририяти, 1994. – 156 б.; Саидқосимов С., Аҳмедов А., ва бошқ. Амир Темур жаҳон тарихида. – Т.: Шарк, 2001. – 304 б.; Улжаева Ш.М. Амир Темур салтанатида миллий давлатчиликнинг ривожланиши: Тарих фанлари илмий даражасини олиш учун ёзилган диссертация. – Т.: ТКТИ, 2008. – 297 б.; Хидиров С. Амир Темур давлатининг ташкил топиши ва давлат тузуми. Юридик фанлари номзоди илмий даражасини олиш учун дисс. – Т.: ТДЮИ, 2002. – 165 б.; Алеуова Р. Амир Темурнинг маърифий-тарбиявий қарашлари. Педагогика фанлари номзоди илмий даражасини олиш учун ёзилган дисс. – Т.: ТДПУ, 2006. – 143 б.; Туляганов А. Амир Темурнинг ўзбек давлатчилигининг ривожланишида тутган ўрни ва мавқеи. Юридик фанлари номзоди илмий даражасини олиш учун дисс. – Т.: ЎРИИВА, 1996. – 150 б.; Файзиев Х.Т. Темурийлар салтанатида Шохрухмирзонинг ўрни ва унинг ташқи сиёсати. Ўзбекистон тарихи ихтисослиги бўйича т.ф.н. илмий даражасини олиш учун дисс. – Т.: ТДШИ, 2011. – 176 б.; Усмонов Б.А. Амир Темур ҳаёти ва давлатчилик фаолиятининг Россия тарихшунослигида ёритилиши (ХВИИ-XX асрлар). Манбашунослик, тарихнавислик ва тарихий тадқиқот усуллари. Тарих фанлари илмий даражасини олиш учун ёзилган диссертация. – Т.: ФДУ, 2003. – 165 б.; Рахматуллаева А.Р. Ўзбекистонда Амир Темур ҳаёти ва фаолияти тарихшунослиги (1991-2009): Тарихшунослик ва тарихий тадқиқот усуллари т.ф.н. илмий даражасини олиш учун дисс. – Т.: ТДПУ, 2010. – 147 б.; Никбаев Ў. Амир Темурнинг ижтимоий-иқтисодий қарашлари. И.ф.н. илмий даражасини олиш учун дисс. – Т.: ТДШИ, 1999. – 150 б.

⁷ Абдуллаев Т.А. Ремесло Узбекистана XI-XII вв. – Т.: Фан, 1976. – 40 с.; Фарманова Б.А. Ремесленное производство в Ферганской долине во второй половине XIX – начале XX века. Автореферат к.и.н. – Т., 1995. – 30 с.; Қиличев Р.Э. XII асрнинг иккинчи ярми – XX аср бошида Бухоро шаҳрида хунармандчилик. Диссертация т.ф.н. – Бухоро, 1997. – 184 б.; Тўхтаев А.Д. Ўзбекистонда миллий хунармандчилик ва уни «социалистик» асосда саноатлаштиришнинг ижтимоий оқибатлари (1917-1941 йиллар). Автореферат т.ф.н. – Т., 2001. – 22 б.; Остонов О.А. Зарафшон воҳасидаги хунармандчилик, тадбиркорлик ва савдо-сотик (XIX аср охири – XX аср бошларида). Диссертация. т.ф.н. – Т., 2009. – 168 б.; Турганов Б.К. Хоразмнинг ўрта асрлардаги металлсозлик хунармандчилиги. Диссертация. т.ф.н. – Самарқанд, 2009. – 170 б.; Қличев У.А. Ўзбекистонда миллий хунармандчиликнинг ривожланиши (1991-2006 й.). Автореферат т.ф.н. – Т., 2010. – 17 б.; Абдуллаев Т.П. XII-XV асрларда Хоразм хунармандчилиги. Диссертация т.ф.н. – Нукус, 2010. – 214 б.; Ҳайдаров Г.М. Ўзбекистонда миллий анъанавий санъатнинг совет ва мустақиллик даврида ривожланиши тарихи (Фарғона водийси хунармандчилиги мисолида). Диссертация. т.ф.н. – Т., 2011. – 162 б.;

⁸ Абдуллаева Р.Г. Хунармандчилик фаолиятини тадбиркорликни кенгайтириш орқали ривожлантиришнинг назарий асосларини такомиллаштириш. Диссертация и.ф.н. – Т.: ТДИУ, 2019. – 165 б.

⁹ Бартольд В.В. 1. Тамерлан – покоритель Азии. «Ломоносов» 2014, – 36 стр. 2. Тамерлан: эпоха, личность, деяния. – Москва: Наука, 1966, – 785 стр Якубовский А.Ю. 1. Самарқанд при Тимуре и Тимуридах. – Ленинград, 1933. – 67 стр.; Бородин С. Звезды над Самаркандом. Книга 1. Хромой Тимур. Государственное

Амир Темур давлат бошқарувига келишидан аввал Чигатой улусида юз берган ижтимоий-иқтисодий, сиёсий ва этник ўзгаришлар, Амир Темур давлатининг маъмурий бошқаруви хусусида қисман фикр-мулоҳазалар билдириб ўтилган.

МДХ мамлакатларида Я.Абалкин, А.Магамедов, М.Андреас, Д.Гаврилов, И.Холод, В.Кутенков¹⁰ ва бошқалар хунармандчиликнинг мазмун-моҳияти, унинг бозор иқтисодиётида тутган ўрни, унинг иш билан бандликка таъсири ҳамда давлат томонидан тартибга солиш усулларига атрофлича эътибор қаратганлар.

Бироқ таъкидлаш лозимки, юқорида қайд этиб ўтилган муаллифларнинг асосий қисми тарихчи ва шарқшунос олимлар бўлиб, улар хунамандчиликнинг тадқиқига бир томонлама илмий-назарий жиҳатдан ёндашганлар. Шунга қўра, бу соҳани икки давр оралиғида ўзаро таққослаш, ҳозирги кунда мамлакатимизнинг мавжуд имкониятлари, жаҳон тажрибасидан фойдаланиш билан бирга Амир Темур хунармандчилик сиёсатининг самарали жиҳатларидан фойдаланишига қаратилган масалалар тизимли ҳолда ёритиб берилмаган ҳамда амалда қўллаш бўйича тавсиялар етарлича ишлаб чиқилмаган. Мазкур ҳолат диссертация ишида келтирилган мунозарали муаммолар ва уларни бартараф этиш юзасидан тақдим этилган таклиф ва хулосаларнинг долзарблик даражасини янада оширади.

Тадқиқотнинг диссертация бажарилган олий таълим муассасаси илмий тадқиқот ишлари режалари билан боғлиқлиги. Диссертация иши Тошкент давлат иқтисодиёт университети илмий тадқиқот ишлари режасига мувофиқ №ФМ-1 «Ўзбекистонда макроиқтисодий барқарорликни таъминлаш ва ижтимоий-иқтисодий ривожланишни прогнозлашнинг илмий-методик асослари ва усуллари такомиллаштириш» мавзуси доирасида бажарилган.

Тадқиқотнинг мақсади хунармандчилик фаолиятини давлат томонидан қўллаб-қувватлашга иқтисодий таълимотлар тарихига оид ёндашувлар асосида ҳозирги даврга йўналтирилган илмий асосланган таклиф ва тавсиялар ишлаб чиқишдан иборат.

Тадқиқотнинг вазифалари:

Амир Темур даврида хунармандчилик фаолиятини ривожлантиришнинг шарт-шароитлари, ўзига хос хусусиятларини тадқиқ этиш;

Амир Темур даврида хунармандчилик фаолиятини ривожлантиришда самарали бошқарув, кадрлар сиёсати, ички ва ташқи савдо ҳамда дипломатик муносабатларнинг таъсирини тарихий манбалар асосида ёритиб бериш;

издательство Узбекской ССР. 1955. – 486 стр.; Нерсесов Я. Великий Тамерлан. «Сотрясатель вселенной». – 149 стр. www.goallib.com; Пугаченко Г. Зодчество Центральной Азии. XV век. Ведущие тенденции и черты. – Т.: Издательство литературы и искусства имени Гафура Гуляма, 1976. – 115 стр.

¹⁰ Экономическая энциклопедия / пол ред. Я.И. Абалкина. – М.: Экономика, 1999 – С. 678-679; Magamedov A.D. Традиционное художественное ремесло Дагестана, XIX-XX вв. Диссертация д.и.н. – Махачкала, 1999, – 402 стр.; Андреас М. Ремесленное производство и его особенности в рыночной экономике. Автореферат к.э.н. – Кострома, 2000. – 19 с.; Гаврилов Д.Е. Экономическая природа и особенности развития ремесленной деятельности. Автореферат к.э.н. – Екатеринбург, 2012. – 26 с.; Холод И.П. Развитие и совершенствование ремесленной деятельности как фактор повышения занятости населения. Автореферат к.э.н. – М., 2009. – 23 с.; Кутенков В.В. Правовое регулирование кредитования субъектов малого и среднего предпринимательства в современной России. Автореферат к.ю.н. – М., 2010. – 31 с.

хунармандчилик фаолиятининг мазмун-моҳияти, хусусиятларини тадқиқ этишнинг илмий-назарий асослари ҳамда уни ривожлантиришни давлат томонидан қўллаб-қувватлаш бўйича хорижий давлатлар тажрибаси ўрганиш;

хунармандчилик фаолиятини давлат томонидан қўллаб-қувватлашнинг асосий йўналишлари ва ривожланиш тенденцияларини аниқлаш;

хунармандчиликка оид давлат сиёсатининг ретроспектив жиҳатларидан фойдаланишнинг ўзига хос йўналишларини ишлаб чиқиш;

хунармандчилик фаолиятини ривожлантиришнинг ижтимоий масалалари ва уларни ҳал этиш йўллари эконометрик моделлаштириш;

хунармандчилик фаолиятини самарали ташкил этиш омилларидан фойдаланишни такомиллаштириш йўналишларини ишлаб чиқиш.

Тадқиқотнинг объекти сифатида хунармандчиликни давлат томонидан қўллаб-қувватлаш бўйича Амир Темур даври ҳамда ҳозирги даврдаги Ўзбекистондаги иқтисодий фаолият олинган.

Тадқиқотнинг предметини хунармандчилик фаолиятини давлат томонидан қўллаб-қувватлаш жараёнида юзага келувчи иқтисодий муносабатлар ташкил этади.

Тадқиқотнинг усуллари. Тадқиқот жараёнида тизимли таҳлил, илмий абстракция, тарихийлик ва мантикийлик, индукция ва дедукция, таҳлил ва синтез, корреляцион ва регрессион (OLM) таҳлил, SEM, SEM-Path, Latent (LCA) моделлари асосидаги таҳлил усуллари қўлланилган.

Тадқиқотнинг илмий янгилиги қуйидагилардан иборат:

Амир Темур иқтисодий сиёсатида асосий хунармандчилик турларининг мамлакат иқтисодий кудратини таъминлаш, аҳоли фаровонлигини ошириш ва ташқи иқтисодий алоқаларни йўлга қўйиш сингари хусусиятларига устуворлик қаратилганлиги ёритиб берилган ҳамда бугунги кунда давлат томонидан соҳани қўллаб-қувватлашнинг манзиллилик механизми қўл меҳнатига асосланган миллий-тарихий хунармандчилик фаолиятининг ўн турдаги баҳолаш мезонини жорий этиш орқали такомиллаштирилган;

хунармандчиликнинг ҳудудлар кесимида ижтимоий-демографик ҳамда миллий-тарихий хусусиятлари билан боғлиқ омилларни эътиборга олиб, «уй-устахона-дўкон» тизимидаги хунармандчилик лойиҳаларини давлат субсидиялари ва узоқ муддатли кредитлар орқали 50/50 нисбатда молиялаштириш таклифи асосланган;

хунармандлар янги авлодини тайёрлашни рағбатлантиришда «устоз-шогирд» анъаналарининг тарихий тенденциялари ҳамда меҳнатни ташкил этишнинг замонавий талабларидан келиб чиққан ҳолда шогирд қабул қилишнинг амалдаги ёш (16 ёшгача) ва сон (10 нафаргача) жиҳатидан чекловларни бекор қилиш асосида миқдорий меъёрлар такомиллаштирилган;

хунармандчиликдаги бандликнинг ижтимоий-демографик хусусиятлари, жумладан, ёш ва жинс, моддий таъминланганлик даражаси, фаолият фаоллиги, шогирдлар сони, ҳудудий жойлашув ҳамда молиявий имкониятларнинг хунармандлар сони билан боғлиқлик моделлари асосида соҳа фаолиятининг 2025 йилга қадар прогноз кўрсаткичлари ишлаб чиқилган.

Тадқиқотнинг амалий натижалари қуйидагилардан иборат:

Амир Темур даврида хунармандчиликни ривожлантиришни тақозо этган шарт-шароитлар ва унинг ўзига хос хусусиятлари ёритиб берилган, шунингдек, унинг фаолиятига доир тарихий манбалар ва илмий-тарихий асарлар, тадқиқотлар давр ва макон нуктаи назаридан гуруҳланган;

Амир Темур давридаги хунармандчиликнинг асосий йўналишлари замонавий фан нуктаи назаридан классификацияланган, хунармандчиликни ривожлантириш борасидаги ислохотларнинг иқтисодий мазмуни ёритиб берилган;

хунармандчилик лойиҳаларини молиялаштириш ҳамда зарур шарт-шароитлар яратиш ва хунармандчилик субъектларининг таркиби ўртасидаги корреляцион-регрессион боғлиқликнинг эконометрик моделлари ишлаб чиқилган;

республикада ҳудудлар кесимида хунамандчиликни ривожлантиришга доир ижтимоий сўровнома ўтказилиб, олинган натижалар бўйича эконометрик модель ва шу асосда таклиф ҳамда тавсиялар ишлаб чиқилган.

Тадқиқот натижаларининг ишончилиги. Республика ва халқаро миқёсдаги илмий-амалий конференция материаллари тўпламлари ҳамда ОАК томонидан эътироф этилган миллий ва хорижий илмий журналларда чоп этилган мақолалар, тадқиқотда қўлланилган ёндашув ва усулларнинг мақсадга мувофиқлиги, маълумотларнинг тарихий ва расмий манбалар, жумладан Ўзбекистон Республикаси «Хунарманд» уюшмасининг статистик маълумотларидан олинганлиги ҳамда таклиф ва тавсиялар амалиётга жорий этилганлиги ва олинган натижалар ваколатли ташкилотлар томонидан тасдиқланганлиги билан изоҳланади.

Тадқиқот натижаларининг илмий ва амалий аҳамияти. Тадқиқот натижаларининг илмий аҳамияти улардан иқтисодий ислохотларнинг ретроспектив тажрибаларидан ҳозирги замон амалиётида фойдаланиш, жумладан, хунармандчилик фаолиятини давлат томонидан қўллаб-қувватлаш ҳамда тартибга солишга оид назарий-методологик асосларни такомиллаштиришга бағишланган махсус илмий тадқиқотларни амалга оширишда фойдаланиш мумкинлиги билан изоҳланади.

Тадқиқот натижаларининг амалий аҳамияти ишлаб чиқилган таклифлар ва амалий тавсиялардан республикада хунармандчилик фаолиятини давлат томонидан қўллаб-қувватлаш ҳамда тартибга солиш бўйича ишлаб чиқиладиган дастурий ҳужжатлар, соҳани самарали ривожлантиришга қаратилган комплекс чора-тадбирлар мажмуини ишлаб чиқиш ҳамда олий ўқув юртларида «Иқтисодиёт назарияси», «Тадбиркорлик асослари», «Иқтисодий таълимотлар тарихи», «Ўзбекистон миллий иқтисодиёти» фанларининг ўқув дастурларини такомиллаштиришда фойдаланиш мумкинлиги билан изоҳланади.

Тадқиқот натижаларининг жорий қилиниши. Хунармандчилик фаолиятини давлат томонидан қўллаб-қувватлаш ва унинг ретроспектив жиҳатларидан фойдаланиш бўйича ишлаб чиқилган таклифлар асосида:

Амир Темур иқтисодий сиёсатидаги асосий хунармандчилик турларининг мамлакат иқтисодий қудратини таъминлаш, аҳоли фаровонлигини ошириш

ҳамда ташқи иқтисодий алоқаларни йўлга қўйиш сингари хусусиятларига устуворлик беришнинг тарихий тажрибасидан келиб чиққан ҳолда бугунги кунда давлат томонидан соҳа фаолиятини қўллаб-қувватлашнинг қўл меҳнатига асосланган миллий-тарихий хунармандчилик фаолиятини баҳолаш мезонларини жорий этишга асосланган манзиллилик механизmidан фойдаланиш таклифидан Ўзбекистон Республикасининг «Хунармандчилик фаолияти тўғрисида» қонун лойиҳасининг 11-модда. Халқ амалий санъати усталарининг Миллий каталоги ва Туризм соҳасида фаолият юритаётган хунармандлар Реестри; 15-модда. Хунармандчилик фаолияти йўналишлари сингари моддаларни ишлаб чиқишда фойдаланилган («Хунарманд» уюшмасининг 2020 йил 20 июлдаги 04-17/736-сон-маълумотномаси). Мазкур таклифнинг амалиётга жорий этилиши хунармандчилик фаолияти ташкилий-ҳуқуқий асослари такомиллашуви ва уларнинг иқтисодий ривожланиши учун қулай шарт-шароитларни таъминлашга имкон яратади;

хунармандчиликнинг ҳудудлар кесимида ижтимоий-демографик ҳамда миллий-тарихий хусусиятлари билан боғлиқ омилларни эътиборга олиб, «уй-устахона-дўкон» тизимидаги хунармандчилик лойиҳаларини давлат субсидиялари ва узоқ муддатли кредитлар орқали 50/50 нисбатда молиялаштириш таклифи Ўзбекистон Республикаси «Хунарманд» уюшмасининг фаолиятига жорий этилган («Хунарманд» уюшмасининг 2020 йил 20 июлдаги 04-17/736-сон-маълумотномаси). Натижада халқ амалий санъатининг анъанавий турларини тарғиб этувчи 21 та уй-музей ва музей-устахона ташкил этилган;

хунармандлар янги авлодини тайёрлашни рағбатлантиришда «устоз-шогирд» анъаналарининг тарихий тенденциялари ҳамда меҳнатни ташкил этишнинг замонавий талабларидан келиб чиққан ҳолда шогирд қабул қилишнинг амалдаги ёш (16 ёшгача) ва сон (10 нафаргача) жиҳатидан чекловларни бекор қилиш асосида такомиллаштирилган миқдорий меъёрлардан фойдаланиш таклифи Ўзбекистон Республикасининг «Хунармандчилик фаолияти тўғрисида» қонун лойиҳасининг 2-модда. Асосий тушунчалар; 9-модда. Хунармандчилик фаолиятини давлат томонидан қўллаб-қувватлашнинг асосий йўналишлари сингари моддаларни ишлаб чиқишда қўлланилган («Хунарманд» уюшмасининг 2020 йил 20 июлдаги 04-17/736-сон-маълумотномаси). Мазкур таклифнинг амалиётга жорий этилиши хунармандчилик фаолиятининг ташкилий-ҳуқуқий асослари такомиллашуви ва уларнинг иқтисодий ривожланиши учун қулай шарт-шароитларни таъминлашга имкон яратади;

хунармандчиликдаги бандликнинг ижтимоий-демографик хусусиятлари, жумладан, ёш ва жинс, моддий таъминланганлик даражаси, фаолият фаоллиги, шогирдлар сони, ҳудудий жойлашув ҳамда молиявий имкониятларнинг хунармандлар сони билан боғлиқлик моделлари асосида ишлаб чиқилган соҳа фаолиятининг 2025 йилга қадар прогноз кўрсаткичларидан Ўзбекистон Республикаси «Хунарманд» уюшмасининг истиқболдаги ривожланиш дастурларини шакллантиришда фойдаланилган («Хунарманд» уюшмасининг 2020 йил 20 июлдаги 04-17/736-сон-маълумотномаси). Натижада мамлакатда

хунармандчилик фаолиятини истиқболда ривожлантиришнинг асосий кўрсаткичлари ҳамда тегишли чора-тадбирларни ўзаро мувофиқлаштириш имконияти яратилган.

Тадқиқот натижаларининг апробацияси. Мазкур тадқиқот натижалари 7 та илмий конференцияда муҳокама қилинган, жумладан, 2 та халқаро, 5 та республика илмий-амалий анжуманларида муҳокамадан ўтказилган.

Тадқиқот натижаларининг эълон қилинганлиги. Диссертация мавзуси бўйича жами 18 та илмий иш, шу жумладан, Ўзбекистон Республикаси Олий аттестация комиссиясининг докторлик диссертациялари асосий илмий натижаларини чоп этиш тавсия этилган илмий нашрларда 11 та мақола, жумладан, 8 таси республика ва 4 таси хорижий журналларда нашр этилган. шундан 1 таси халқаро «SCOPUS» базасидаги илмий журналда нашр қилинган.

Диссертациянинг тузилиши ва ҳажми. Диссертация кириш, уч боб, хулоса, фойдаланилган адабиётлар рўйхати ва иловалардан иборат бўлиб, асосий ҳажми 155 бетни ташкил этади.

ДИССЕРТАЦИЯНИНГ АСОСИЙ МАЗМУНИ

Кириш қисмида диссертация мавзусининг долзарблиги ва илмий аҳамияти асосланган, тадқиқотнинг республикада олиб борилаётган фан ва технологиялар ривожланишининг устувор йўналишларига мослиги, муаммонинг ўрганилганлик даражаси, тадқиқотнинг мақсади ва вазифалари, объекти ва предмети, унинг илмий янгиликлари ва амалий натижалари изоҳлаб берилган, олинган натижаларнинг илмий-амалий аҳамияти ёритилган, тадқиқот натижаларининг жорий қилинганлиги, нашр қилинган ишлар ва диссертациянинг тузилиши ҳамда ҳажми бўйича маълумотлар берилган.

Диссертациянинг «**Хунармандчилик фаолиятини ривожлантиришни тадқиқ этишнинг назарий-услубий асослари ва ретроспектив таҳлили**» номли биринчи бобида Амир Темур даврида хунармандчилик фаолиятини ривожлантиришнинг ўзига хос хусусиятлари ва тадқиқ этишнинг назарий-услубий асослари, хунармандчилик фаолиятини ривожлантиришда иқтисодий сиёсатнинг асосий йўналишлари ҳамда хунармандчилик фаолиятининг мазмун-моҳияти ва хусусиятларини тадқиқ этишнинг илмий-назарий асослари ўрганилган.

Ўзбекистон халқлари ўз хунармандчилик санъати тарихида йирик босқичларни босиб ўтган бўлиб, ҳар бир босқич минтақавий хусусиятлари билан фарқланиб, маҳаллий анъаналарнинг янги асосларда, кўшилиш ва уйғунлашув услубларида тараққий этганлиги кузатилади¹¹. Бу борада Амир Темур давлатнинг иқтисодий жиҳатдан раванг топишини ғалабаларга олиб келувчи ҳарбий юришлар билангина таъминлаб бўлмаслигини унгача Марказий Осиёда ҳукмронлик қилган Чингизхон ва унинг ворисларидан фарқли ўлароқ яхши тушунган¹². У яхши, ҳисоб-китобли ҳукмдор сифатида нафақат турли хил моддий бойликлар, балки унданда кўпроқ даражада мутахассислар: хунарманд, рассом, меъмор ва олимлар,

¹¹ Пугаченкова Г.А., Ремпель Л.И. Очерки искусства Средней Азии. Древность и средневековье. – М.: Искусство. 1982. – С. 4-5//Из истории античной культуры Узбекистана. – Ташкент: Издательство им. Гафура Гуляма. 1973. – С. 19-20.

¹² The Cambridge history of Iran. The Timurid and Safavid periods. Cambridge University Press. 1986. №6 – P. 55-56

Мовароуннаҳрда бу каби мутахассислар етишмагани учун эмас, балки қанчалик маданий кучлар кўпайиб борса, шунчалик ҳунармандчилик фаолияти бойиши ҳамда санъат ва фаннинг юқори даражада ривожланишига ишонгани учун олиб келган¹³. Мазкур масалаларга унинг замондошлари билан бирга ижтимоий фанлар доирасида дунёнинг етакчи хорижий ва маҳаллий ёзувчи ҳамда олимлари ўз асарларида қисман бўлса-да тўхталиб ўтганлар¹⁴ (1-расм).

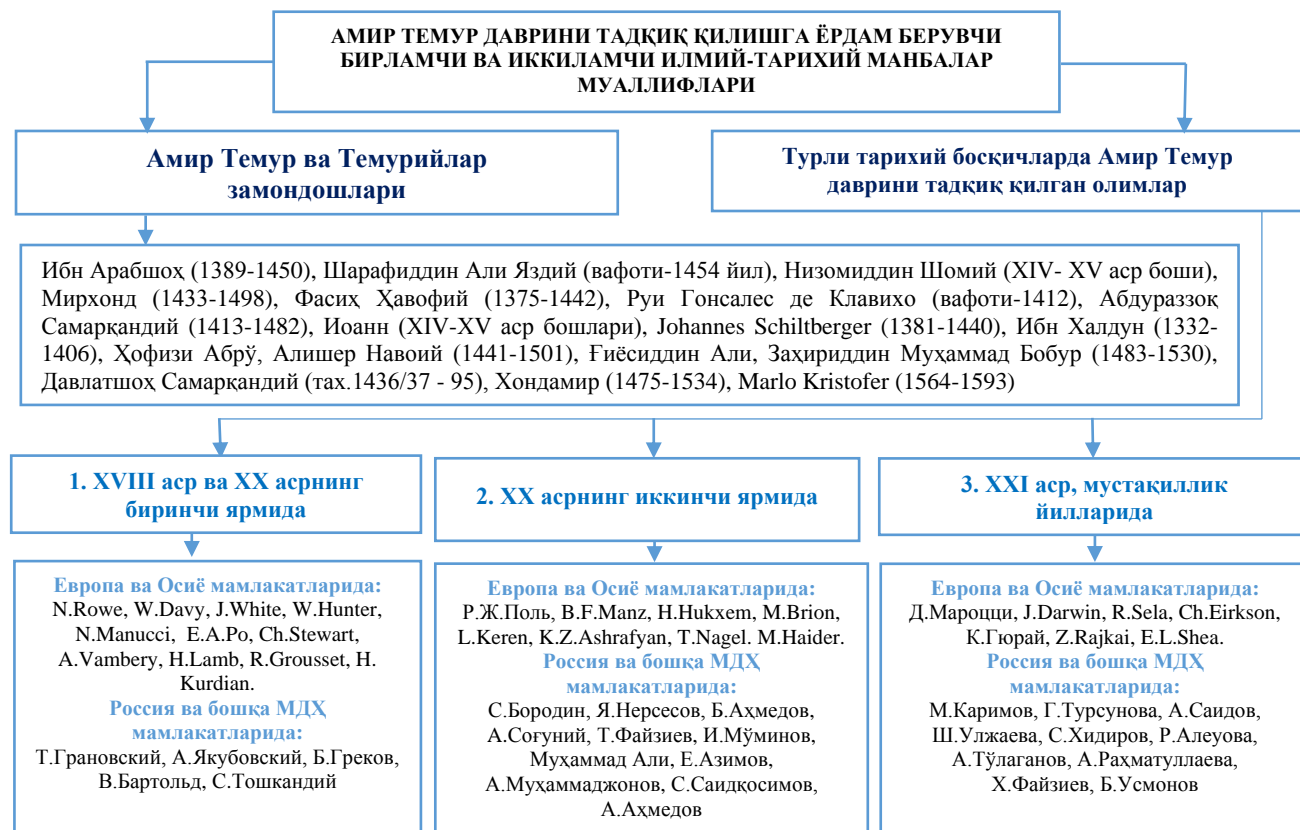

1-расм. Мавзуга доир илмий-тарихий манбалар муаллифларининг давр ва макон жиҳатидан гуруҳланиши¹⁵

Ўз ўрнида даврий жиҳатдан гуруҳланган илмий-тарихий асарлар, тадқиқотларни макон ва ёзилиш услуби ҳамда жанри жиҳатидан гуруҳлаб, таҳлил қилиш, турли хил фикрларни фарқлаш ҳамда тадқиқот учун ёрдам берувчи манбаларни ажратиб олиш ҳамда бу доирада тадқиқот олиб боровчиларга сезиларли даражада ёрдам беради.

Манбаларга кўра, Самарқандга йиғиб келтирилган ҳунармандларнинг сони 150 мингдан зиёд эди. Улар шаҳар ва қишлоқларга жойлаштирилиб, ҳунармандлар маҳаллалари ташкил этилган¹⁶. Ҳунармандларнинг ҳудудларда

¹³ Якубовский А.Ю. Тамерлан, эпоха, личность, деяния. – М.: Гураш, 1992. 23-б.

¹⁴ Gafurov U., Khamidova Z. Theoretical and methodological basis of research on the development of handicraft activity in the economic policy of Amir Temur. Jour of Adv Research in Dynamical & Control Systems, Vol. 11, Issue-07, 2019. 951-965 pp. <https://www.scopus.com/inward/record.uri?eid=2-s2.0-85088055641&partnerID=40&md5=bc63f6e655319c1948fbf53f132a7aff>.

¹⁵ Олиб борилган тадқиқотлар асосида муаллиф томонидан тузилган.

¹⁶ Руи Гонсалес де Клавихо. Самарқандга – Амир Темур саройига саёҳат кундалиги (1403-1406 йиллар). – Т.: Ўзбекистон, 2010. 200-б.; Vambery A. Travels in Central Asia being the account of a journey from Teheran across the Turkoman desert on the Eastern Shore of the Caspian to Khiva, Bokhara, and Samarcand. London. John Murray, Albemarle street. 1864. –463 p.; Абдурахмонов Қ.Х. Меҳнат иқтисодиёти назария ва амалиёт. Дарслик. – Т.: Фан. 2019. 50-б.; Нерсесов Я. Великий Тамерлан. «Сотрясатель вселенной». – 149 с.

жойлашуви ҳам фаолият юритиши ҳунармандчиликнинг тез суръатлар билан ривожланиб бориши ҳамда маълум бир турдаги маҳсулотларни ишлаб чиқаришга ихтисослашувига олиб келди¹⁷(2-расм).

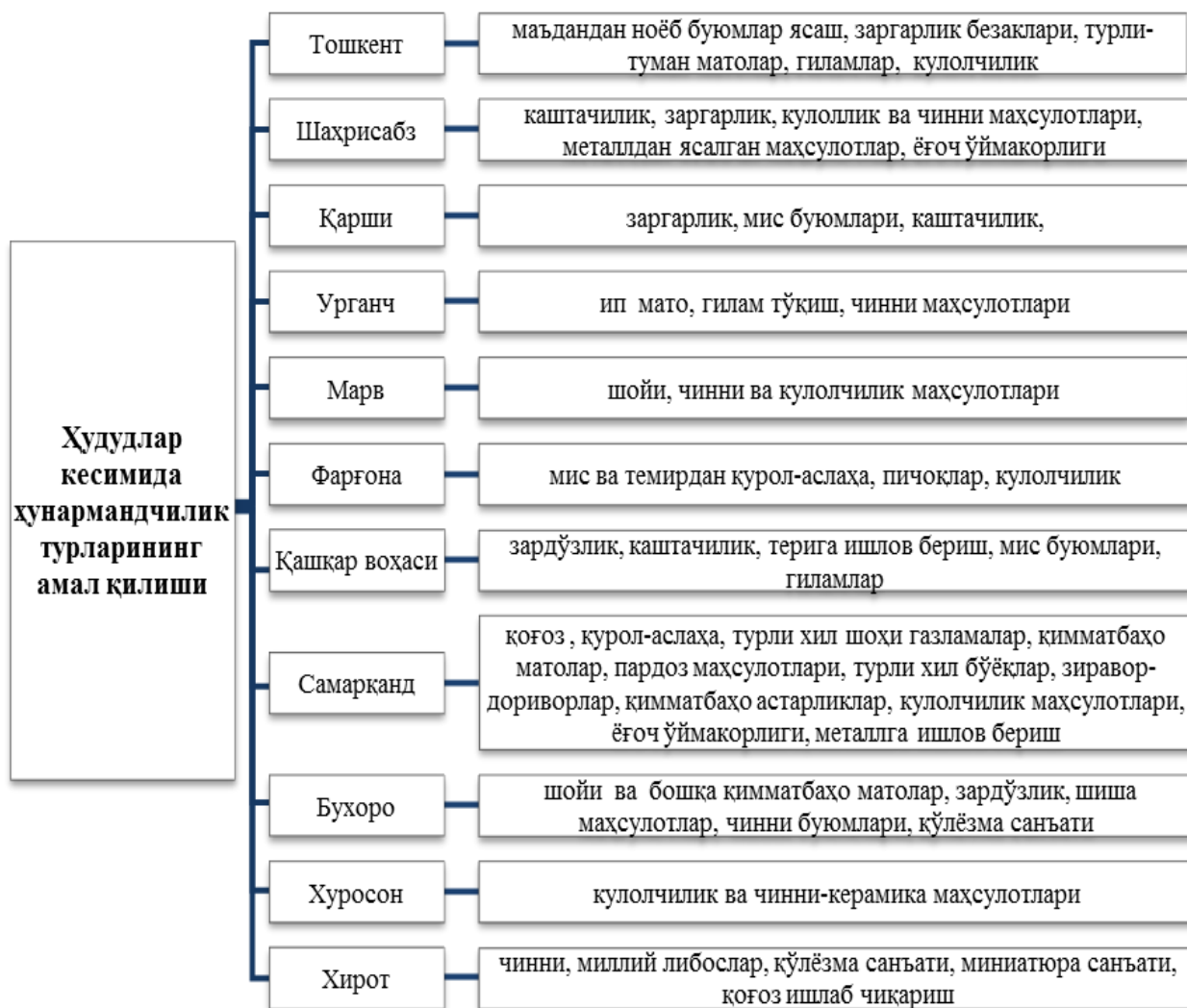

2-расм. Ҳудудлар бўйича ҳунармандчилик турларига ихтисослашув¹⁸

Шубҳасиз ҳунармандчиликнинг юксалиши кўп жиҳатдан ички ва ташқи савдонинг умумий ҳолатига боғлиқ. Шунинг учун ҳам Темур ва унинг ворислари мамлакатнинг иқтисодий ҳаётида муҳим ўрин тутган тижоратчиликнинг кенгайишига алоҳида аҳамият берганлар. Натижада қарвонлар қатнови жонланиб, ички савдо барқарорлашган (3-расм).

¹⁷ Руи Гонсалес де Клавихо. Самарқандга – Амир Темур саройига саёҳат кундалиги (1403-1406 йиллар). – Т.: Ўзбекистон, 2010. 174-б.; Саидқосимов С. (раҳбар), Аҳмедов А., Аҳмедов Б. ва бошқалар. Амир Темур жаҳон тарихида. Тошкент, 2001. 92-94 бетлар.; Абдурахмонов Қ.Х. Мехнат иқтисодиёти назария ва амалиёт. Дарслик. – Т.: Фан. 2019. -592 б. 50-бет.

¹⁸ Олиб борилган тадқиқотлар асосида муаллиф томонидан тузилган.

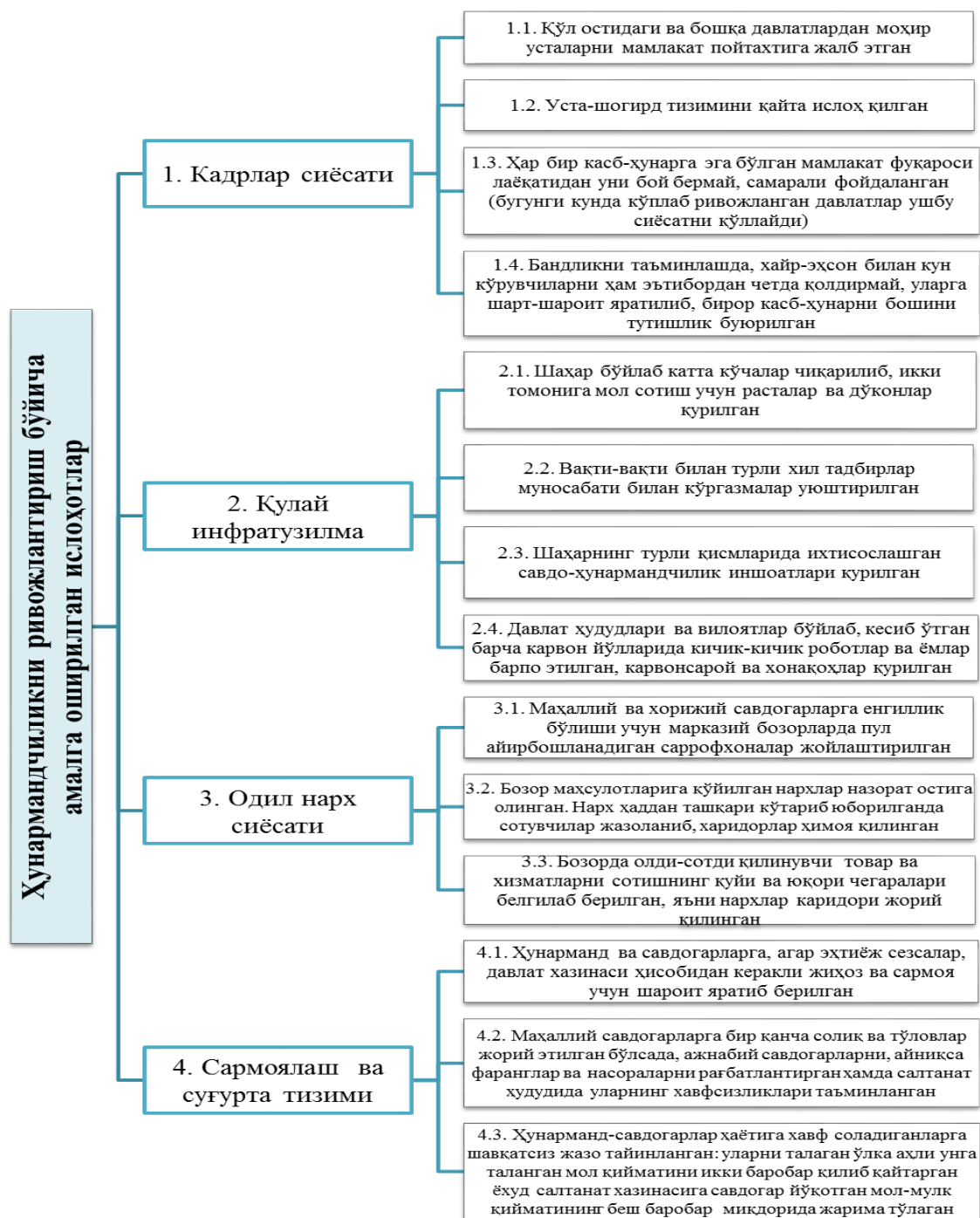

3-расм. Амир Темурнинг хунармандчиликни ривожлантириш борасида амалга оширган ислохотлари¹⁹

Хунармандчилик ва унинг ривожланиш тарихи, бугунги кундаги аҳамиятини ошириш билан боғлиқ турли тадқиқотларда турли хил мунозарага сабаб бўлувчи фикрлар мавжуд. Хунармандчилик фаолияти турларининг хилма-хиллиги сабабли ушбу тушунчанинг ягона, аниқ ва умумий таъриф ва тавсифини бериш қийин²⁰. Буни «хунармандчилик фаолияти»га берилган таърифлардан ҳам кузатиш мумкин (1-жадвал).

¹⁹ Олиб борилган тадқиқотлар асосида муаллиф томонидан тузилган.

²⁰ Cominelli F. Arts and Crafts Policies: Heritage vs Economics in France. A Cultural Economic Analysis of Craft, 2019. 75-87 pp. 77-p.

Хунармандчилик фаолиятига берилган таърифлар

Муаллиф	Таъриф
Ф.Брокгауз ²¹	Хунармандчилик ишлаб чиқарувчи маҳсулотни у билан битта ижтимоий синфга мансуб шахслар иштирокида одатда буюртма асосида маҳаллий бозор учун чекланган миқдорда ишлаб чиқариш тизими
Я. Абалкин ²²	Хунармандчилик маҳоратли уста томонидан қўл меҳнати билан, оддий дастгоҳлар ёрдамида юқори сифатли, кўпинча юқори бадиийликка эга маҳсулотларни ишлаб чиқаришдир
Т.Бичек ²³	Хунармандчилик фаолияти тадбиркорлик фаолиятидан фарқли равишда жисмоний шахсларнинг меҳнат ва (ёки) фуқаролик-хуқуқий шартномалари бўйича жалб қилинмай, мустақил равишда амалга ошириладиган товарлар ишлаб чиқариш ва сотиш, ишларни бажариш, хизматларни қўл меҳнати ва асбобларидан фойдаланган ҳолда амалга оширишдаги фаолиятидир
S.Battye ²⁴	Хунармандчилик индивидуал маҳоратни машқ қилиш қобилиятидир
R.Sennett ²⁵	Хунармандчилик кучли, асосийси инсоний ғайрат билан ўз ишини моҳирона бажаришга интилишдир
Н.Қодиров ²⁶	Хунармандчилик фаолияти – юридик шахс бўлмаган жисмоний шахсларнинг хунармандчилик буюмлари ёки товарлари (ишлари, хизматлари)ни ишлаб чиқариш бўйича фаолияти ҳисобланади
Р.Абдуллаева ²⁷	Хунармандчилик миллий анъаналар ва яқка тартибдаги ижодиётни ўзида мужассамлаштирган, кўп жиҳатдан қўл меҳнатига асосланган юқори малакали меҳнат, у доимо ривожланувчи ва янги касбий йўналишлар ҳамда шаклларни яратувчи юқори технологик, ҳатто, инновацион ишлаб чиқаришнинг бир кўринишидир.

Шунингдек хунармандчиликнинг бошқа қўл меҳнатига асосланган фаолият турларидан фарқли ўлароқ, ўзига хос белгилари мавжуд бўлиб, маҳсулот ва хизматларни яратишда маълум бир устуворликлар билан бирга қатъий белгиланган ишлаб чиқариш принципларига риоя этишни тақозо этади. Хусусан, мамлакатимизда хунармандчилик йўналишларини белгилашда алоҳида мезонларни жорий этиш мақсадга мувофиқ (4-расм).

Юқоридаги фикр-мулоҳазалар ҳамда хунармандчиликнинг ўзига хос хусусиятларидан келиб чиққан ҳолда, хунармандчилик фаолиятига қуйидагича таъриф бериш мумкин: хунармандчилик ижодий ва бадиий-миллий ёндашув, анъанавийлик сингари ўзига хос белги ва хусусиятларга эга, яқка тартибда ёки кичик жамоа асосида ташкил этилувчи, юқори технологик ҳамда оммавий

²¹ Брокгауз Ф.А. Ефрон П.А. Энциклопедический словарь. в 86 томах I. Санкт-Петербург, 1992. Т. 52. – С. 557

²² Экономическая энциклопедия / пол ред. Я.И. Абалкина. – М.: Экономика. 1999. – С. 678-679.

²³ Бичек Т.А. Ремесленная деятельность в Республике Беларусь. <http://advokat-bychak.by/remeslennaya-deyatelnost/>.

²⁴ Battye S.H.M. Craftmanship in the country side. Journal of the Royal Society of Arts. Vol. 121, No. 5204 (July 1973), pp. 507-520. https://www.jstor.org/stable/41371107?seq=1#page_scan_tab_contents.

²⁵ Sennett R. The Craftsman, New Heaven-London, 2008, Yale University Press.

²⁶ Қодиров Н. Хунармандчиликни ривожлантириш йўлида.

https://soliq.uz/uz/press_center/news/hunarmandchilikni-rivojlantirish-yo-lida/?sphrase_id=1137066.

²⁷ Абдуллаева Р.Г. Хунармандчилик фаолиятини тадбиркорликни кенгайтириш орқали ривожлантиришнинг назарий асосларини такомиллаштириш. И.ф.н. илмий даражасини олиш учун ёзилган диссертация автореферати. – Т.: ТДИУ. 2019. 13-14-б.

саноатлашган ишлаб чиқариш тавсифига эга бўлмаган моддий неъмат ишлаб чиқариш ёки хизмат кўрсатиш кўринишидаги яратувчанлик фаолиятидир.

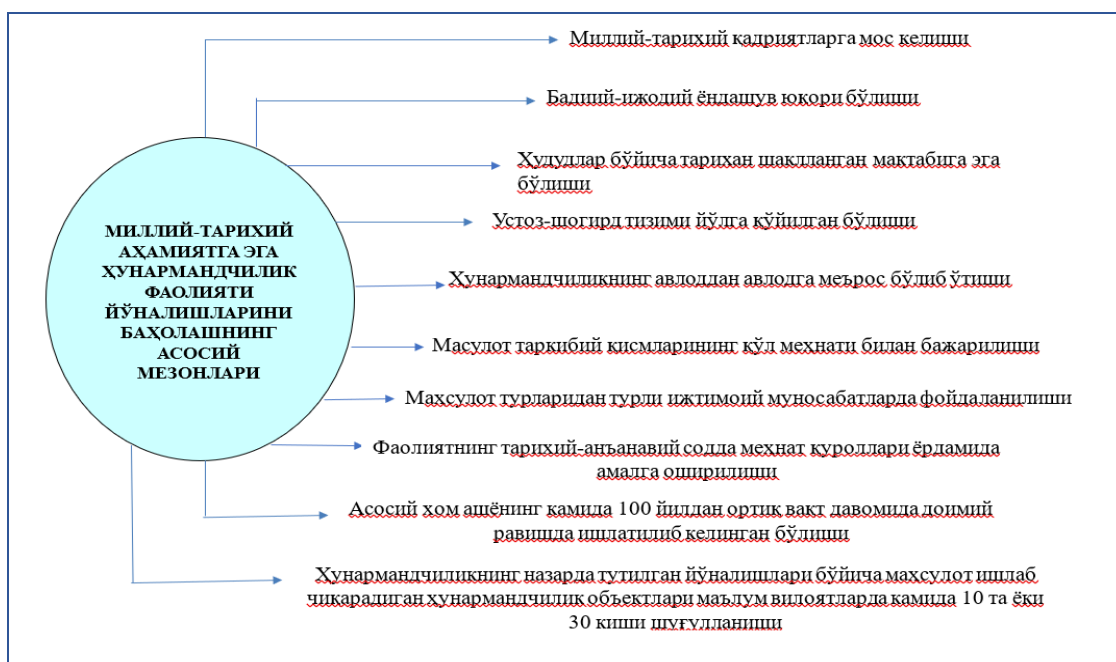

4-расм. Миллий хунармандчилик йўналишларини белгилашнинг асосий мезонлари²⁸

Диссертациянинг «**Ҳозирги даврда хунармандчилик фаолиятини давлат томонидан қўллаб-қувватлашнинг ҳолати**» деб номланган иккинчи бобда хунармандчилик фаолиятини ривожлантиришни давлат томонидан қўллаб-қувватлаш бўйича хорижий давлатлар тажрибаси таҳлил қилинган, шунингдек, бугунги кунда хунармандчилик фаолиятини давлат томонидан қўллаб-қувватлашнинг асосий йўналишлари, хунармандчиликнинг ривожланиш ҳолати ва таҳлили келтирилган.

Хунармандчилик фаолиятига муносабат халқаро ташкилотларнинг ўзига хос хусусияти ва мақсадли ислохотларига кўра ўзаро фарқ қилади. Масалан, ЮНЕСКО ва Халқаро меҳнат ташкилоти (World Craft Council) фаолияти доирасидаги тафовутлар улар фойдаланувчи хунармандчилик тушунчаси тафовутини кўрсатади²⁹.

Хунармандчиликнинг таърифи ҳақида икки томонлама талқин юзага келади:

1. Номоддий маданий мерос сифатидаги хунармандчилик.

2. Маданий ва ижодий саноат сифатидаги (Cultural and creative Industries – CCI) хунармандчилик.

Ўзбекистонда ҳам хунармандчилик фаолиятига саноатнинг маданий-ижодий соҳаси сифатида қаралиб, босқичма-босқич амалга оширилган ислохотлар натижасида мамлакатимизда 2000 йилдан 2015 йилгача «Хунарманд» уюшмаси аъзолари сони мунтазам ошиб борган (5-расм).

²⁸ Олиб борилган тадқиқотлар асосида муаллиф томонидан тузилган.

²⁹ <https://en.unesco.org/partnerships/non-governmental-organizations/world-crafts-council>; Mignosa A., Kotipalli P. 2019. A Cultural Economic Analysis of Craft. Switzerland. Springer Nature Switzerland AG. 5-6 pp.



5-расм. Ўзбекистон Республикасида хунармандлар сонининг 2000-2020 йиллардаги динамикаси³⁰

2015 йилдан унинг кўрсаткичида пасайиш кузатилиб, 22141 кишини ташкил этган бўлса, 2016 йилда аъзолар сони кескин 12318 кишига камайиб, 9823 кишини, 2017 йилдан эса аъзолар сонининг ортиши кузатилди. Мазкур соҳанинг қайта ислоҳ қилингани бунга асосий сабаб ҳисобланади.

«Хунарманд» уюшмасига аъзо хунармандлар фаолиятини таҳлил қилишда уларнинг жинси, ёши ва ижтимоий ҳолати муҳим аҳамият касб этади. Уюшма томонидан қайд этилган статистик маълумотларнинг йиллар бўйича чекланганлигини ҳисобга олиб, 2016 йилдан жорий давргача сарҳисоб қилишга ҳаракат қилинди (6-расм).

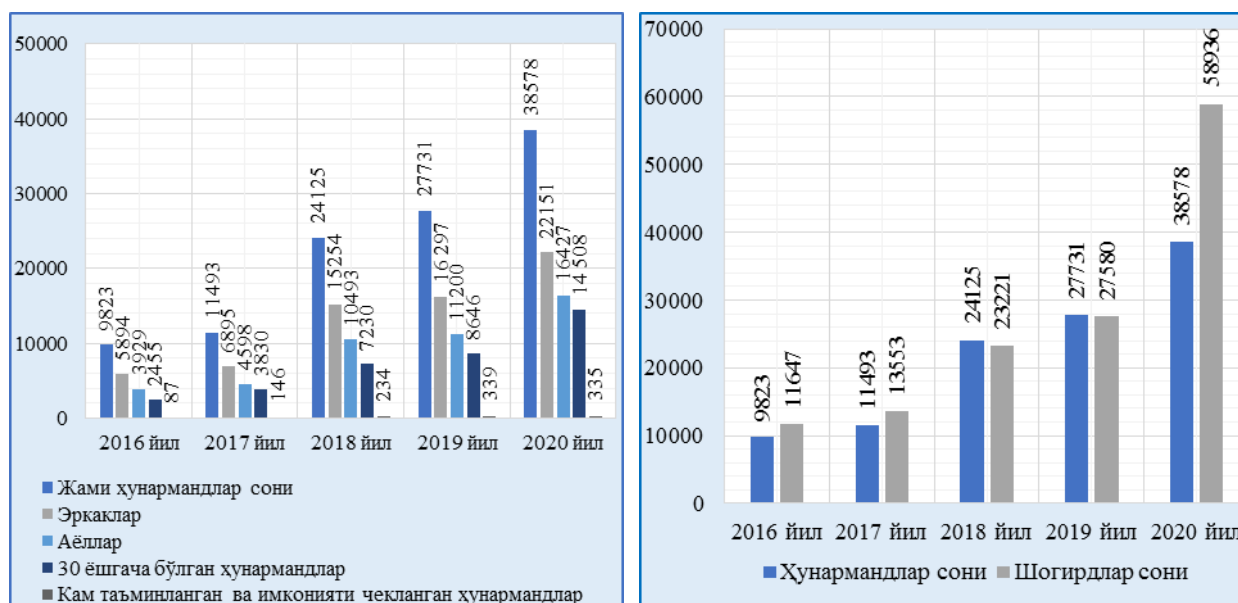

6-расм. Хунарманд уюшмаси аъзоларининг таркиби бўйича маълумот³¹

³⁰ Республика «Хунарманд» уюшмаси маълумотлари асосида муаллиф томонидан тузилган.

³¹ Республика «Хунарманд» уюшмаси маълумотлари асосида муаллиф томонидан тузилган.

Хунармандлар таркибига эътибор берилса, асосий улушини эркаклар ташкил этаётганлигини кузатиш мумкин ва уларнинг салмоғи мунтазам равишда ортиб борган. 2016 йилда ушбу соҳада жами 21470 та шогирдлар ва хунармандлар таркиби бўйича бандларни ташкил этган бўлса, 2018 йилда 47346 та, 2020 йилда эса 97514 тани ташкил этганини кузатиш мумкин. Бунда асосий иш ўринлари шогирдлар ҳисобидан яратилган.

Шу билан бирга, ҳозирги пандемия шароитида аҳолининг ижтимоий ёрдамга муҳтож ва вақтинчалик ишсиз юрган қатламини хунармандчилик фаолияти доирасида иш билан таъминлаш жуда муҳим ҳисобланади. Аҳолининг қайси қатламлари асосан хунармандчилик фаолиятининг меҳнат салоҳиятини ташкил этиши мумкинлигига алоҳида таҳлилий ёндашиш зарур (7-расм).

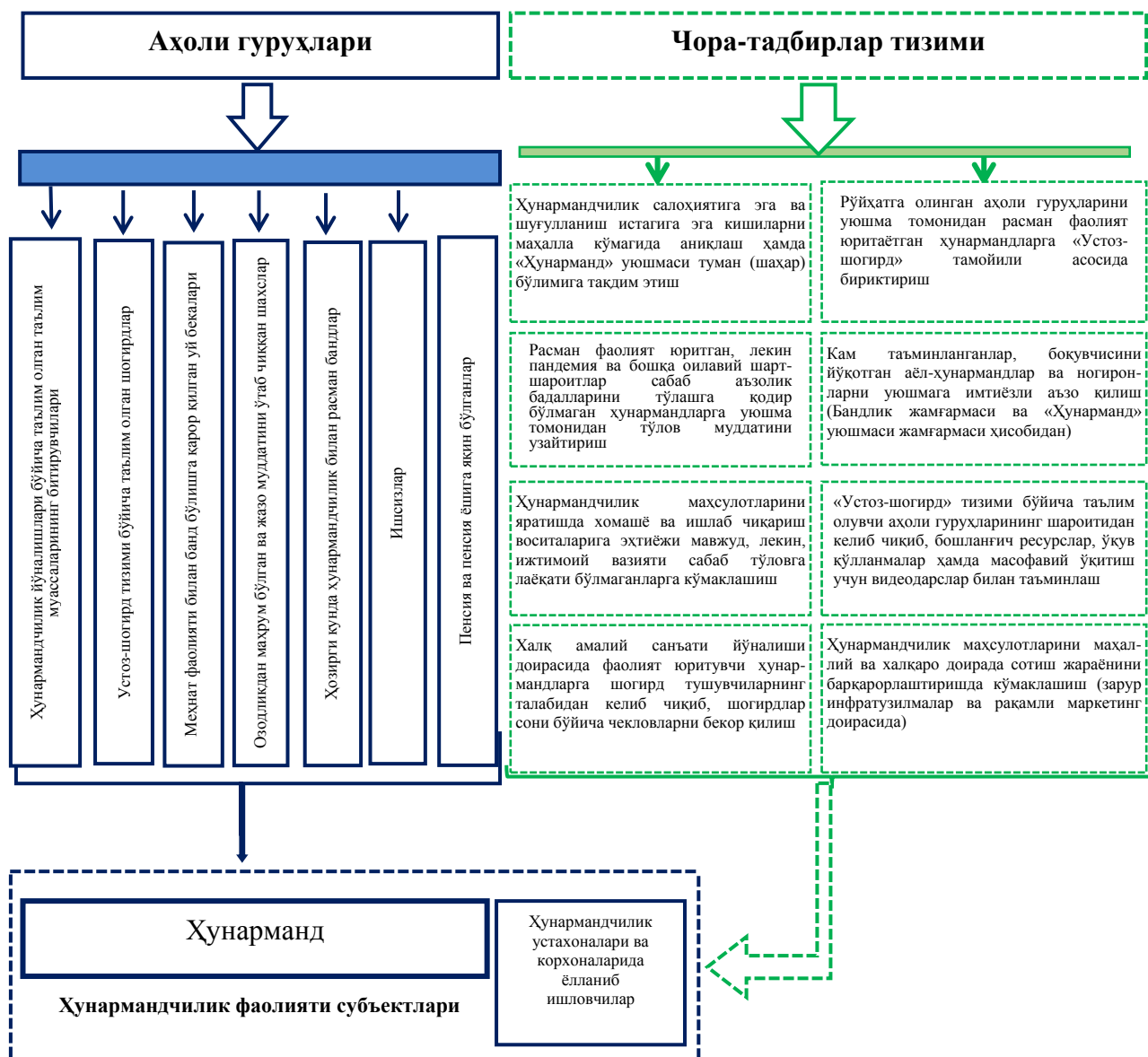

*Изоҳ: пунктир чизиқлар – муаллиф лойиҳаси

7-расм. Хунармандчилик фаолияти салоҳиятини ташкил этувчи аҳоли гуруҳлари ва уларни соҳага жалб этишни рағбатлантириш чора-тадбирлари тизими³²

³² Муаллиф томонидан тузилган.

Шуни ҳам таъкидлаб ўтиш керакки, бугунги кунга қадар ҳунармандчилик фаолияти асосан қонуности ҳужжатлари билан тартибга солинмоқда. Ҳунармандчилик фаолияти тўғрисидаги қонун ҳужжатини қабул қилишнинг аҳамиятли жиҳати шундаки, бунда:

ҳунармандчилик фаолияти билан боғлиқ тушунчалар: ҳунармандчилик фаолиятининг ўзи, ҳунармандчилик фаолияти субъектлари, ҳунарманд, шогирд, ҳунармандчиликни қўллаб-қувватловчи ташкилот ва бошқаларга аниқ таъриф бериш (2-жадвал);

2-жадвал

Ўзбекистон Республикаси «Ҳунармандчилик фаолияти тўғрисида»ги қонуни лойиҳасига асосий тушунчалар бўйича таклифлар³³

Амалдаги таҳрир	Таклиф этилаётган таҳрир	Асослаш
1. Ҳунармандчилик фаолияти – юридик шахс бўлмаган жисмоний шахсларнинг ҳунармандчилик буюмлари ёки товарлари (ишлари, хизматлари) ни ишлаб чиқариш бўйича фаолияти ҳисобланади 2. Ҳунармандчилик фаолияти (ҳунармандчилик) – халқнинг тарихан қарор топган, махсус билимлар, кўникмалар, сир-асрорлар, услубларга асосланиб, қўл меҳнати, асбоб-ускуналар ва кичик механизация воситаларидан фойдаланиб, анъанавий ҳамда замон талабларидан келиб чиққан ҳолда маиший, уй-рўзғор, хўжалик моллари, кийим-кечаклар, бадий буюмлар, ишлаб чиқариш (хизмат кўрсатиш), архитектура безаклари тайёрлаш бўйича ижодий ёки профессионал фаолияти	Ҳунармандчилик фаолияти (ҳунармандчилик) – қонунчиликда назарда тутилган йўналишлар бўйича тарихан шаклланган, миллий-анъаналар асосида, қўл меҳнати ва юқори саноатлашмаган технологик ва меҳнат қуролларидан фойдаланиб, бадий-ижодий аҳамиятга эга маҳсулот ишлаб чиқариш ва хизмат кўрсатиш фаолияти	Агар биз қонунчиликда ҳунармандчилик фаолияти турларидан қатъий назар жисмоний шахсларнинг ҳунармандчилик буюмлари ёки товарларини ишлаб чиқариш фаолияти ҳисобланади деган таъриф билан чеклансак, Ўзбекистонда барча қўл меҳнати устун бўлган ҳунар турларини ҳунармандчилик йўналишларига киритишга мажбур бўламиз. Лекин қонунчиликда асосан 34 та йўналиши ҳунармандчилик таркибига киритилган. Шунинг учун Ўзбекистон шароитида асосан қонунчиликда назарда тутилган ҳунармандчиликка берилган тўғри таъриф мамлакатимизда фаолият юритаётган ҳунармандларни саралашга ва уларнинг алоҳида йўналишлар бўйича гуруҳларга бўлишга ёрдам беради
шогирд (ҳунарманднинг шогирди) – ўн олти ёшдан ошган, ҳунарманддан ҳунармандчилик буюмлари ёки товарлари (ишлар, хизматлар)ни ишлаб чиқариш фаолиятини ўрганаётган жисмоний шахс	ҳунарманддан ҳунармандчилик маҳсулотлари (ишлар, хизматлар)ни ишлаб чиқариш сир-асрорларини ўрганаётган шахс	Ҳунарманд шогирдига таъриф беришда 16 ёшдан ошган деган чегарани қўйиш асосида таъриф бериш нотўғри, чунки ҳунармандчиликни ўзлаштиришда ёш масаласи алоҳида аҳамиятга эга ва ижтимоий сўровномаларимизда ҳунармандлар энг кичик ёш чегараси 6-8 ёш муносиб ёш деб баҳолаганлар. Бу таълимдан ажралмаган ҳолатда ҳунар ўрганишга йўналтиришга ёрдам беради

ҳунармандчилик йўналишлари рўйхати, яъни, қонунда назарда тутилаётган фаолият турларига аниқлик киритиш;

давлат томонидан имтиёзлар қўллаш, ер ва дўкон ажратишда ҳунармандларнинг фаолият йўналиши ва ҳунар турининг ўзига хос хусусиятига

³³ «Ҳунарманд» уюшмаси маълумотлари ва тарихий манбалар асосида муаллиф томонидан тузилган.

ёндашган ҳолда уларнинг фикр-мулоҳазаларини инобатга олиш кераклиги қонунчиликда назарда тутилиши лозим. Чунки ҳар бир ҳунар тури бўйича зарур хомашёни етиштириш, уни устахона-дўконларда ишлаб чиқариб сотиш жараёни ўзаро фарқ қилади;

ҳалқ амалий санъати йўналиши доирасида фаолият юритувчи ҳунармандларга шогирд бўлувчиларнинг талабидан келиб чиқиб, шогирдлар сони бўйича чекловларни бекор қилиш. Бунда, албатта ҳунармандчилик соҳасида хорижий давлатларнинг қонун ҳужжатларини атрофлича ўрганиш ва миллий анъана ҳамда хусусиятларга мос жиҳатлардан фойдаланиш муҳим аҳамият касб этади.

Диссертациянинг «**Ўзбекистонда ҳунармандчилик фаолиятини ривожлантиришни такомиллаштириш йўналишлари**» номли учинчи бобида ҳунармандчиликка оид давлат сиёсатининг ретроспектив жиҳатларидан фойдаланиш имкониятлари, ҳунармандчилик фаолиятини ривожлантиришнинг ижтимоий масалалари ва уларни ҳал этиш йўллари, ҳунармандчилик фаолиятини самарали ташкил этиш омилларидан фойдаланишни такомиллаштириш йўналишлари кўрсатилган.

Амир Темур ва Темурийлар даврига назар ташланса, ҳунармандчиликни таркибан йирик икки гуруҳга ажратиш мумкин:

1) оддий ҳунармандчилик: уй-рўзғор буюмлари, кийим-кечак, озиқ-овқат ҳамда турли маиший хизмат кўрсатиш билан боғлиқ ҳунармандчилик;

2) ҳалқ амалий санъати: меъморлик безаги, бадий ҳунармандчилик турлари, қўлёзма санъати, миниатюра ва бошқалар³⁴.

Тадқиқотларга кўра, Амир Темур ҳукмронлиги даврида ҳунармандчиликнинг 500 га яқин тури мавжуд бўлган. Жумладан, соҳалар кесимида мавжуд бўлган бир қатор ҳунармандчиликнинг асосий йўналишлари қуйидаги жадвалда ўз аксини топган (3-жадвал).

Бу даврда давлат томонидан ҳалқ амалий санъати йўналишларини оддий ҳунармандчилик йўналишларига нисбатан қўллаб-қувватлашда алоҳида устуворлик берилганлиги бир қатор тарихий манбалар ва тадқиқотлардан маълум³⁵.

Ҳудудлар кесимида ҳунармандчилик лойиҳаларининг имтиёзли кредитлар ҳисобига молиялаштирилиши ҳамда маҳсулотни ишлаб чиқариб, сотиш билан боғлиқ шарт-шароитларни ҳунармандларнинг таркиби бўйича сони ошишига ижобий таъсири борми-йўқми, аниқлашда босқичма-босқич бир нечта моделлар комбинацияси – LCA; SEM; SEM-Path моделлардан фойдаланиш мақсадга мувофиқ (8-расм). Моделлар комбинацияси орқали ҳудудлар (X13) бўйича ҳунармандчилик устахона-дўконлари (X14) ва расталари сони (X15) ҳамда ҳунармандчилик лойиҳалари сони (X9) имтиёзли кредитлар (X8) воситасида Latent – «Ҳунарманд» га қай даражада таъсир қилишини SEM+SEM-Path+LCA моделининг тасвирий чизмаси орқали ифодалаш мумкин.

³⁴ Саидқосимов С. (раҳбар), Аҳмедов А., Аҳмедов Б. ва бошқалар. Амир Темур жаҳон тарихида. – Тошкент, 2001. 92-98; 155-180 б.

³⁵ Сайко Э.В. Среднеазиатская глазурованная керамика XII-XV вв. 1969, с. 117-120; Бартольд В.В. Соч. в IX томах, т. 2, ч. М.: 1964, с.258; Саидқосимов С. (раҳбар), Аҳмедов А., Аҳмедов Б. ва бошқалар. Амир Темур жаҳон тарихида. – Тошкент, 2001. 160-164-б.

**Амир Темури даври ва ҳозирги даврда ҳунармандчилик йўналишларининг
солиштирма таҳлили³⁶**

Хунармандчиликнинг асосий йўналишлари	Хунармандчилик турлари	
	Амир Темури даврида	Ҳозирги даврда (қонунчиликда назарда тутилган йўналишлари)
Ҳарбий фаолият учун ихтисослашган хунармандчилик турлари	Қурол-аслаҳа; совутиозлик эгар-жабдуқ ясаш; камонсозлик; чодир ясаш; лочиндорлар ва бошқалар	Бугунги кунда тўлиқ саноатлашган бўлиб, фақатгина айрим турлари, яъни эгар-жабдуқ камон ва баъзи қуроллар (пичоқ, ханжар, қилич ва бошқалар) чармсозлик, темирчилик ва эсдалик буюмлар тайёрлаш йўналишлари доирасида, буюртма асосида ва эсдалик буюмлари сифатида ҳам хунармандлар томонидан ишлаб чиқарилади
Қурилиш соҳаси учун ихтисослашган хунармандчилик турлари	Бўёқ тайёрлаш; ёғоч ўймакорлиги; ганч ўймакорлиги; наққошлик; бинокорлик; шишасозлик; меъморлик; арқон эшиш; сангтарошлик; дурадгорлик ва бошқалар	Меъморлик, бинокорлик, йўналишларидан бошқа барча турлари бугунги кунда мавжуд бўлиб, баъзилари айрим йўналишлар таркибига кирган. Ушбу йўналишлар хунармандчилик фаолиятидан ташқари саноат доирасида ҳам амал қилади. Шунингдек, замонавий йўналишларда эмаллаш ишлари
Кундалик рўзгор ва бошқа эҳтиёж учун буюмлар тайёрлашга ихтисослашган хунармандчилик турлари	Кулолчилик; темирчилик; игнасозлик; этикдўзлик ва музадўзлик (поябзал таъмирловчилар); пичоқчилик совунгарлик; чилангарлик; новдалардан буюмлар тўқиш; саватсозлик; кандакорлик; атторлик моллари тайёрлаш; тери ошлаш ва чарм пишириш, бошқалар	Ушбу йўналишларнинг деярли барчаси саноат доирасида ҳам амал қилади. Кулолчилик, темирчилик, чармсозлик, кандакорлик, косибчилик йўналишлари амал қилади. Шунингдек, замонавий йўналишлардан чиннисозлик, туникасозлик, ҳажмли ва шаклли қолипларда қуйилган буюмлар, муаллифлик мебеллари
Кийим-кечак ва баъзи буюмлар учун ихтисослашган хунармандчилик турлари	Пахта, ипак ва жундан турли матолар тўқиш; кимматбаҳо тош ва металлдан буюмлар ясаш; зардўзлик; заргарлик; газламаларга гул босиш; каштачилик; тикувчилик, читгарлик, гиламчилик; кигиз босиш ва бошқалар	Бугунги кунда барча турлари амал қилиши билан бирга бош кийимлар тайёрлаш, миллий либослар тайёрлаш, ўйинчоқлар, майда ҳайкалтарошлик, соатсозлик, эсдалик буюмлари каби турлари ҳам амал қилади. Шунингдек, ушбу йўналишларнинг саноатлашуви амал қилади.
Бошқа турли давлат аҳамиятига эга ва бошқа соҳаларга ихтисослашган хунармандчилик турлари	Танга зарб этиш; хаттотлик; мусиқа асбоблари ясаш; зирavor ва дориворлар тайёрлаш; турли хил пиширик ва ширинликлар	Пул ишлаб чиқариш саноатлашган. Хаттотлик билан бирга миниатюра, тасвирий санъат ва абру баҳор йўналишлари, миллий мусиқа асбоблари йўналишлари амал қилади. Турли пиширик ва ширинликлар, баъзи зирavor ва дориворлар тайёрлашда ҳам гарчи қўл меҳнатидан фойдаланилса-да, хунармандчилик йўналиши таркибига кирмайди.

Тасвирий моделдан кўриниб турибдики, бошқа омилларни ўзгармас деб ҳисобланганда, ҳудудлар кесимида имтиёзли кредитлар суммаси ортиши бевосита хунармандчилик лойиҳалари сони ортишига бевосита боғлиқ бўлиб, лойиҳалар сонининг бир бирликка ортиши кредитлар суммасининг 27 млн. сўмга ортишига ($p < 0.05$), имтиёзли кредитлар суммасининг ҳар миллионга ортиши ўз ўрнида хунармандлар сонини ўртача 0,012 бирликка оширишда ва бу статистик аҳамиятга эга ($p < 0.001$).

³⁶ Тарихий манбалар ва «Хунарманд» уюшмаси маълумотлари асосида муаллиф томонидан тайёрланган

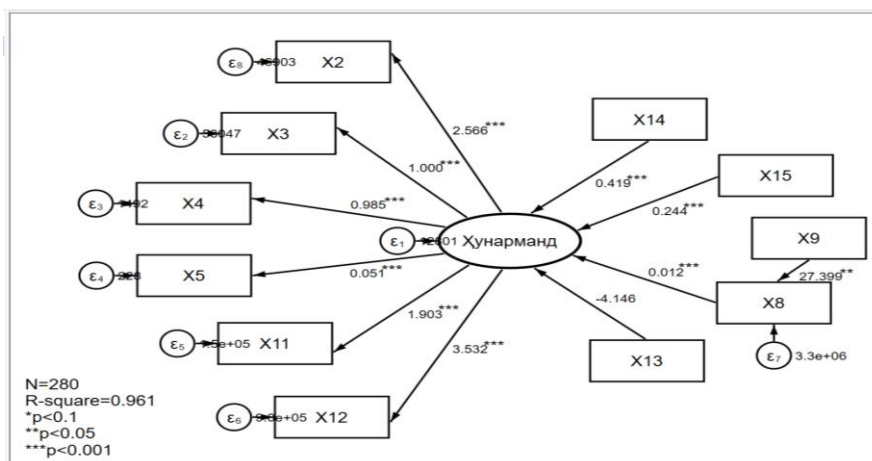

8-расм. SEM+SEM-Path+LCA моделининг тасвирий кўриниши³⁷

Шунингдек, мазкур тадқиқот ишида республикада хунармандлар сони (Ht) ҳамда имтиёзли кредитлар ҳажми (Kt) ўртасидаги ўзаро таъсирни прогноз қилишда VAR (Vektor Avtoregressive Model) модели ёрдамида эмпирик таҳлил ўтказиш мақсад қилинди. VAR модели иқтисодий кўрсаткичларнинг икки томонлама боғланишини ҳисобга олади. Яъни кредит миқдори ортиши хунармандлар сони ортишига олиб келади.

4-жадвал

VAR модели натижалари³⁸

Ўзгарувчилар	RMSE	R-sq	Chi2	P>chi2
Хунармандлар сони	1553,12	0,95	183,141	0,0000
Кредитлар миқдори	4400,04	0,71	24,634	0,0001

Ўзгарувчилар	Кoeff.	Станд.оғиш	Z	P>[z]	95% ишончилик оралиғида	
Хунармандлар сони						
L1(Ht-базис давр)	1,147***	0,325	3,53	0,000	0,509	1,784
L2(Ht-икки йил олдинги давр)	-0,043	0,312	-0,14	0,889	-0,656	0,568
L1(Kt-базис давр)	0,090	0,081	1,11	0,266	-0,069	0,251
L2(Kt-йил олдинги давр)	-0,204	0,148	-1,38	0,169	-0,495	0,086
Имтиёзли кредитлар миқдори						
L1(Ht-базис давр)	2,915**	0,920	3,17	0,002	1,110	4,720
L2(Ht-икки йил олдинги давр)	-1,990**	0,885	-2,65	0,008	-1,939	-0,288
L1(Kt-базис давр)	0,385*	0,231	1,67	0,095	-0,067	0,838
L2(Kt-икки йил олдинги давр)	-1,114**	0,421	-2,65	0,008	-1,939	-0,288

Ўз ўрнида, хунармандлар сони ортиши кредит миқдорига талабни ҳам оширади.

VAR модели қуйидаги шаклда ифодаланади:

$$H_t = \beta_{10} + \beta_{11}K_{t-1} + \beta_{12}K_{t-2} + \beta_{13}H_{t-1} + \beta_{14}H_{t-2} + e_t^H \quad (1)$$

$$K_t = \beta_{20} + \beta_{21}H_{t-1} + \beta_{22}H_{t-2} + \beta_{23}K_{t-1} + \beta_{24}K_{t-2} + e_t^K \quad (2)$$

³⁷ Stata-15 статистик таҳлил дастури ёрдамида муаллиф томонидан ишлаб чиқилган.

³⁸ Stata-15 статистик таҳлил дастури ёрдамида муаллиф томонидан ишлаб чиқилган.

Юқоридаги VAR модели натижалари бўйича, Хунармандлар сони ўзгаришида, авторегрессив компонент муҳим аҳамиятга эга эканлигини кузатиш мумкин. Чунки хунармандлар сони ўтган даврдаги қийматининг (L1(Ht-базис давр)) жорий даврдаги хунармандлар сонига таъсирини билдирувчи коэффицент статистик жиҳатдан аҳамиятли ($p < 0,000$). Лекин кредитлар миқдори динамикаси лагларининг хунармандлар сони динамикасига таъсири эса статистик жиҳатдан аҳамиятли эмас. Кредитлар сони динамикаси ўзгаришида эса, хунармандлар сони динамикаси ҳам (L1(Ht-базис давр) ($p < 0,05$); L2(Ht-икки йил олдинги давр) ($p < 0,05$)) кредитлар сони динамикаси ўтган даврлар бўйича ҳам (L1(Kt-базис давр) ($p < 0,1$); L2(Kt-икки йил олдинги давр) ($p < 0,05$)) статистик аҳамиятга эга.

Юқоридаги VAR модели ёрдамида қуйидаги прогнозларга эга бўлиш мумкин (9-расм).

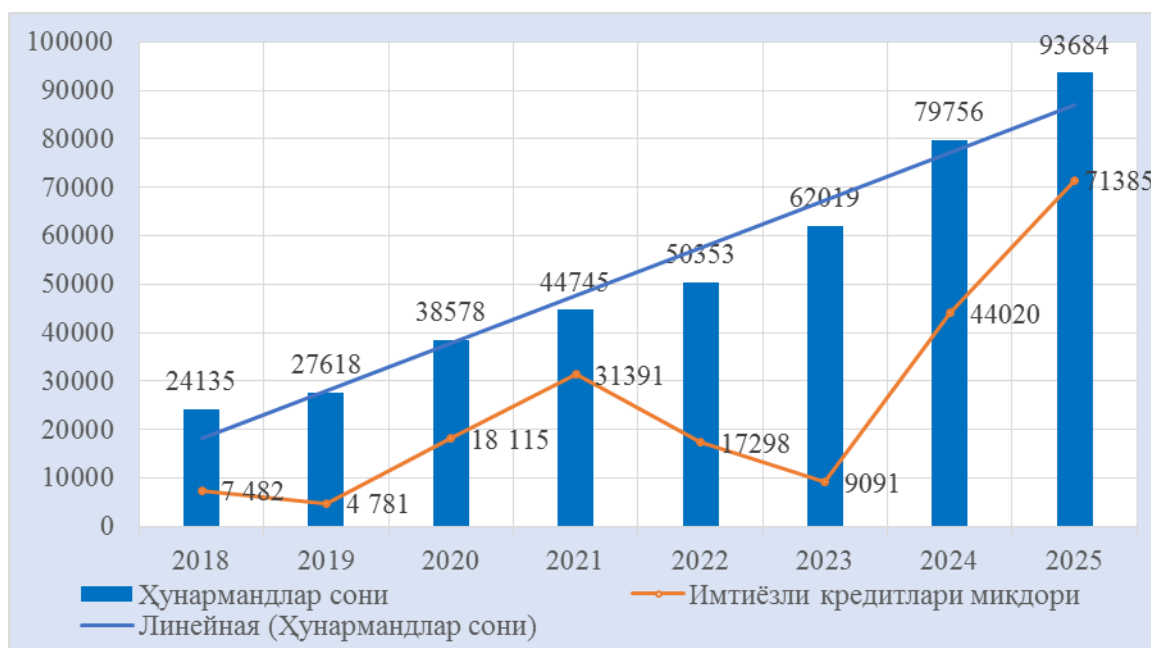

9-расм. Хунармандлар сони ва имтиёзли кредитлар миқдорининг прогноз кўрсаткичлари³⁹

Диссертация доирасида амалга оширилган тадқиқотлар натижасида ҳудудлар кесимида хунармандлар даромадига таъсир этувчи кўрсаткичлар ҳақидаги маълумотларнинг Ўзбекистон Республикаси «Хунарманд» уюшмаси томонидан етарлича юритилмаслигини инобатга олиб, хунармандлар ва уларнинг даромадларига бевосита таъсир кўрсатувчи омилларни таҳлил қилиш ва бу доирада ижтимоий сўровнома ўтказиш зарурати юзага келди.

Бу сўровнома республика миқёсида, вилоятлар кесимида, қонунчиликда назарда тутилган хунармандчилик йўналишлари бўйича жами 600 та хунарманд иштирокида ўтказилди. Умумий жавоб даражаси 100 фоизни ташкил этди. 600 та респондентнинг 35,1 фоизи аёллар ва 64,9 фоизини эркеклар ташкил этди. Хунармандчилик самарадорлиги ошишига муаллиф назарда тутган омилларнинг ижобий таъсири бор ёки йўқлигини аниқлашда боғлиқ

³⁹ Stata-15 статистик таҳлил дастури ёрдамида муаллиф томонидан ишлаб чиқилган

Ўзгарувчининг тартиб билан ўзгариб боровчи хусусиятини эътиборга олувчи регрессион модель – Ординал логистик регрессия модели⁴⁰дан (Ordered Logit Model – OLM) фойдаланилди. Тартибли ўзгарувчилар учун ўлчов моделини ҳисобга олган ҳолда мустақил ўзгарувчиларнинг боғлиқ (тартибли) ўзгарувчига таъсирини қуйидаги эконометрик моделда амалга ошириш мумкин⁴¹.

$$Pr(Y_i \leq j) = Pr(\beta_1 X_{1i} + \beta_2 X_{2i} + \dots + \beta_k X_{ki} + u_i) \quad (1)^{42}$$

5-жадвал

OLM моделининг таҳлили⁴³

		Кузатувлар сони-600 Prob>chi2-0.0000 Pseudo R2-0.16					
		Ўзгарувчилар	Фарқлар нисбати (Odds Ratio)	Стандарт хатолик	Z	P > Z	Интервал ўзгариши (95 % аниқликда)
Даромад							
H1	—	X1*X2	0.869**	0.047	-2.550	0.011	0.781 0.968
		X3	1.336**	0.163	2.370	0.018	1.051 1.699
		X4	0.932***	0.020	-3.200	0.001	0.893 0.973
H2	—	X6	2.046**	0.518	2.830	0.005	1.245 3.361
		X8	1.784**	0.472	2.190	0.029	1.062 2.998
H3	—	X10	0.896	0.073	-1.330	0.184	0.762 1.053
		X11*X12	1.001**	0.000	1.980	0.047	1.000 1.003
H4	—	X13	1.289**	0.138	2.380	0.017	1.045 1.591
		X14*X15	1.132**	0.061	2.290	0.022	1.018 1.259
H5	—	X16	1.592***	0.166	4.460	0.000	1.298 1.953
		X17	1.858***	0.348	3.300	0.001	1.286 2.683
H6	—	X19	0.861**	0.051	-2.510	0.012	0.766 0.967
		X20	2.183**	0.589	2.890	0.004	1.285 3.707
		X21	1.905**	0.571	2.150	0.032	1.058 3.340
H7	—	X23	1.135	0.091	1.158	0.114	0.969 1.329
		X24	1.947**	0.420	3.090	0.002	1.275 2.792
		X25	0.962	0.092	-0.400	0.688	0.797 1.161
		X26	1.505	0.435	1.410	0.157	0.853 2.653

Жадвал маълумотларидан кузатиш мумкинки, модель бўйича муаллиф илгари сурган фаразлар бўйича барча омилларнинг хунарманднинг даромад даражасига умумий таъсири статистик аҳамиятга эга (Prob>chi2-0.0000), бунга омиллар ўртасидаги мултиколлинеарлик ва унинг VIF (Variance Inflation Factor) коэффицентини текшириш орқали ҳам янада ишонч ҳосил қилиш мумкин, бунда VIF=1.21 га тенг. Шунингдек муаллиф илгари сурган фаразлар бўйича ҳар бир мустақил ўзгарувчининг таъсири ҳам статистик аҳамиятга эга.

5-жадвалдаги маълумотларга таяниб, OLM модели бўйича регрессия тенгламасининг детерминистик қисмини қуйидагича белгилаш мумкин:

$$Pr(D_i \leq j) = Pr(-0.13(X1 * X2)_i + 0.336X3_i - 0.068X4_i + 1.046X6_i + 0.784X8_i + 0.001(X11 * X12)_i + 0.289X13_i + 0.132(X14 * X15)_i + 0.592X16_i + 0.858X17_i - 0.1397X19_i + 1.183X20_i + 0.905X21_i + 0.947X24_i + u_i) \quad (2)^{44}$$

⁴⁰ Norris, C.M., Ghali, W.A., Saunders, L.D., Brant, R., Galbraith, D., Faris, P., & Knudtson, M.L. (2006). Ordinal regression model and the linear regression model were superior to the logistic regression models. Journal of Clinical Epidemiology, 59(5), 448-456. <https://doi.org/10.1016/j.jclinepi.2005.09.007>

⁴¹ Winship, C., & Mare, R.D. (1984). Regression Models with Ordinal Variables. American Sociological Review, 49(4), 512. <https://doi.org/10.2307/2095465>.

⁴² Gujarati, D. (2011, 2015). Econometrics By Example. Published by PALGRAVE. pp. 207-208.

⁴³ Stata-15 статистик таҳлил дастури ёрдамида муаллиф томонидан ишлаб чиқилган.

⁴⁴ Таҳлил натижалари асосида муаллиф ишланмаси.

Шунингдек, республика бўйича хунармандлар сони юқорида назарда тутилган ва бошқа ижтимоий-демографик омиллар таъсирида ортиб боришини прогноз қилиш алоҳида аҳамиятга эга. Хунармандлар сони ортиб боришини 8 хил ахборот мезонлари бўйича қиёсий 8 та модель ишлаб чиқилган. Бундай моделларнинг адекватлилик текширув натижаларига кўра, Акаике ва Баесия ахборот мезонлари қийматлари бошқа моделларга нисбатан статистик жиҳатдан аҳамиятлилик даражаси ҳамда детерминация коэффиценти юқори бўлган модель адекватлилик текширув натижалари асосида АРИМА (1,1,1) энг аҳамиятли модель ҳисобланиб, хунармандлар сони ўзгаришини нисбатан аниқ кўрсатиб бера олувчи модель сифатида талабни прогноз қилиш учун тавсия этилади.

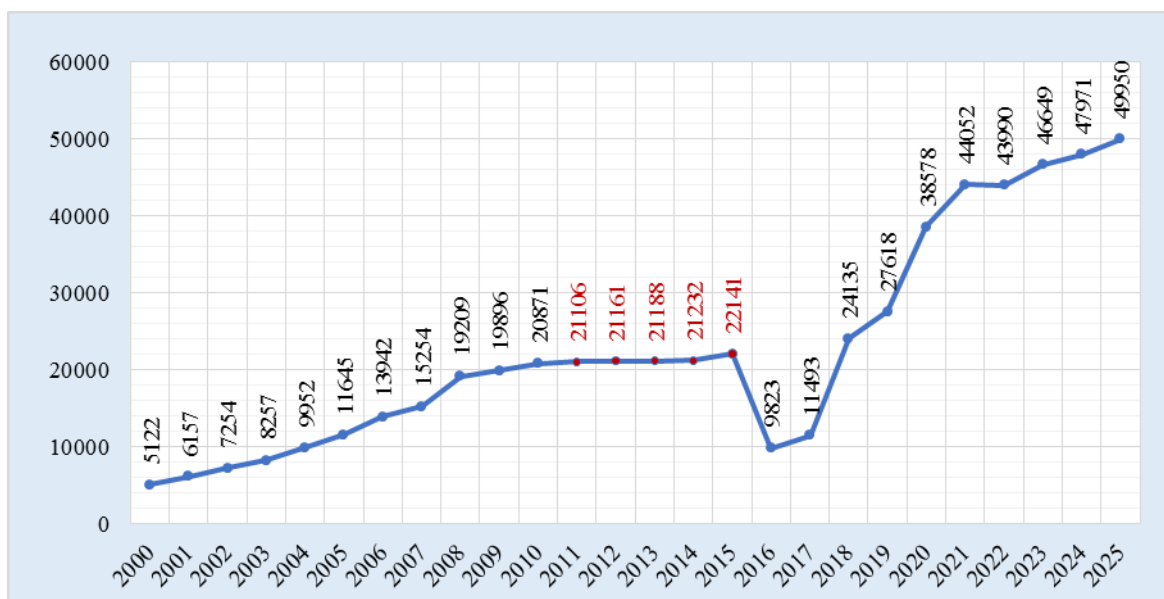

10-расм. Ўзбекистонда 2020-2025 йилларда хунармандлар сонининг прогноз кўрсаткичлари⁴⁵

Биринчи модель натижаларига кўра, хунармандлар сонининг келгуси йилларда мунтазам равишда ортиб бориши статистик жиҳатдан аҳамиятга эга ($p < 0.000$) бўлиб, республика бўйича 2000-2020 йиллардаги кўрсаткичларнинг АРИМА (1,1,1) модели ёрдамида амалга оширилган прогноз натижаларига кўра, Ўзбекистонда хунармандлар сони 2021 йилда 44052 тага, 2025 йилда эса 49950 тага ортиши мумкинлиги аниқланган (10-расм).

ХУЛОСА

1. Иқтисодий-сиёсий жиҳатдан барқарорлашган ўзига хос давр сифатида ўрганилувчи XIV-XV асрлар – Амир Темур ва темурийлар даврига оид илмий-тарихий тадқиқотларни макон ва ёзилиш услуби ҳамда жанри жиҳатидан гуруҳлаб, таҳлил қилиш турли хил илмий ёндашувларни фарқлаш ҳамда тадқиқот учун ёрдам берувчи холис манбаларни ажратиш олиш имконини беради.

⁴⁵ Stata-15 статистик таҳлил дастури ёрдамида муаллиф томонидан ишлаб чиқилган.

2. Амир Темур ва темурийлар даврига оид илмий-тарихий манбаларга кўра бу даврда илм-фан, ислом динини равақ топтириш билан бирга хунармандчилик ва савдо муносабатлари ижтимоий-иқтисодий фаровонликни ошириш омили сифатида эътироф этилган ва уни ривожлантириш давлат сиёсати даражасидаги устувор вазифалардан бири қилиб белгиланган. Қулай имтиёзли шарт-шароитлар яратилганлиги мамлакатда ички ва ташқи савдо кенгайиши, хунармандчилик такомиллашуви ва махсулотлар ҳажми ортишига ижобий таъсир кўрсатган.

3. Хунармандчилик соҳасига миллий-маданий меросимизнинг ажралмас қисми сифатида дунёга тараннум этиш, авлоддан авлодга етказиш, туризм имкониятларини кенгайтиришнинг самарали йўли сифатида устуворлик бериб, Ўзбекистон Республикасининг «Хунармандчилик фаолияти тўғрисида»ги қонунини қабул қилиш орқали уларни янада имтиёзли қўллаб-қувватлаш ва ижтимоий ҳимоялаш лозим.

4. Олиб борилган илмий-тарихий тадқиқотлар ҳамда халқаро тажрибалар кўрсатадики, бугунги кунда хунармандлар янги авлодини тайёрлашни рағбатлантиришда, шунингдек, мазкур соҳада бандлик даражасини оширишда «устоз-шогирд» аъёнларининг тарихий тенденциялари ҳамда меҳнатни ташкил этишнинг замонавий талабларидан келиб чиққан ҳолда шогирд қабул қилишнинг ёш ва сон жиҳатдан амалдаги чекловларининг бекор қилиниши таълим ёшидаги ўсмир-ёшларни маданий-тарихий кадриятлар руҳида тарбиялаш ҳамда бўш вақтида ва келажакда самарали банд бўлиш, соҳа мутахассисларининг касбий маҳорати ҳамда рақобат муносабатларини кучайтириш имконини беради.

5. Хунармандлар учун уй-устахона-дўкон кесимидаги объектларнинг туризм салоҳияти ва миллий кадриятларимизни аҳамиятини оширишдаги ўрнини инобатга олиб, уларнинг лойиҳалари сони ва қийматидан келиб чиқиб, вақтида давлат томонидан молиялаштириш йўллари кенгайтириш, хусусан, субсидиялар ажратиш, шунингдек, уюшма қошида турли мақсадли фонд ва жамғармаларни ташкил этиш, имтиёзли кредитлар ҳажмини ошириш орқали уларнинг сони мунтазам ортиб бориши, қўшимча ишчи ўрнини яратиш, шунингдек қўнимсизликнинг олдини олишга эришиш зарур.

6. Хунармандларнинг ижтимоий-демографик кўрсаткичлари бўйича алоҳида хусусиятларини ҳисобга олиб, жумладан асосан ёшлар ва аёллар, шунингдек, ногиронлиги бўлган ва ижтимоий кўмакка муҳтож аҳоли қатламларини маълум муддатга имтиёзли аъзо қилиш, бошланғич фаолияти учун зарур бўлган капитал ва хомашё билан таъминлаш орқали қўллаб-қувватлаш зарур.

7. Олиб борилган монографик тадқиқотлар ҳам уни OLM, SEM-Path-Latent моделлари асосида таҳлил қилиш натижасида маълум бўлдики, хунармандчилик фаолияти самарадорлигини янада оширишда унга бевосита ва билвосита таъсир қилувчи ижтимоий-демографик кўрсаткичларни алоҳида манзилли эътиборга олиш мақсадга мувофиқ.

**РАЗОВЫЙ СОВЕТ ПРИ НАУЧНОМ СОВЕТЕ DSc. 03/30.12.2020.I.16.02
ПО ПРИСУЖДЕНИЮ УЧЕНОЙ СТЕПЕНИ ПРИ ТАШКЕНТСКОМ
ГОСУДАРСТВЕННОМ ЭКОНОМИЧЕСКОМ УНИВЕРСИТЕТЕ**

**ТАШКЕНТСКИЙ ГОСУДАРСТВЕННЫЙ ЭКОНОМИЧЕСКИЙ
УНИВЕРСИТЕТ**

ХАМИДОВА ЗУЛФИЯ АХМАДЖОНОВНА

**СОВРЕМЕННЫЕ И РЕТРОСПЕКТИВНЫЕ АСПЕКТЫ
ГОСУДАРСТВЕННОЙ ПОДДЕРЖКИ РЕМЕСЛЕННОЙ
ДЕЯТЕЛЬНОСТИ (на примере эпохи Амира Темура)**

**08.00.15 – Экономика предпринимательства и малого бизнеса
08.00.01 – Экономическая теория (экономические науки)**

**АВТОРЕФЕРАТ
диссертации доктора философии (PhD) по экономическим наукам**

Ташкент – 2021

Тема диссертации доктора философии (PhD) по экономическим наукам зарегистрирована Высшей аттестационной комиссией при Кабинете Министров Республики Узбекистан под B2018.1.PhD/Iqt558.

Диссертация выполнена в Ташкентском государственном экономическом университете.

Автореферат диссертации на трех языках (узбекском, русском, английском (резюме)) размещен на веб-сайте Научного совета (www.tsue.uz) и информационно-образовательном портале «ZiyoNet» (www.ziyo.net).

Научный руководитель: **Гафуров Убайдулло Вахабович**
доктор экономических наук, профессор

Официальные оппоненты: **Арипов Ойбек Абдуллаевич**
доктор экономических наук, доцент

Абдуллаева Раъно Гафуровна
доктор философии по экономическим наукам (PhD)

Ведущая организация: **Высшая школа бизнеса и предпринимательства при Министерстве экономического развития и сокращения бедности Республики Узбекистан**

Защита диссертации состоится «___»_____ 2021 года в ___ на заседании научного совета Разового совета при Научном совете DSc.03/30.12.2020.I.16.02 по присуждению ученой степени при Ташкентском государственном экономическом университете (Адрес: 100066, г.Ташкент, ул. Ислам Каримова, 49. Тел: (99871) 239-28-72; факс: (99871) 233-60-01. e-mail: tsue@tsue.uz).

С диссертацией можно ознакомиться в Информационно-ресурсном центре Ташкентского государственного экономического университета (зарегистрировано № _____). (Адрес: 100066, г.Ташкент, ул. Ислам Каримова, 49. Тел: (99871) 239-28-72; факс: (99871) 239-28-72, e-mail: tsue@tsue.uz).

Автореферат диссертации разослан «___»_____ 2021 года.

(протокол реестра №___ от «___»_____ 2021 года).

М.П. Эшов

Председатель разового совета при научном совете по присуждению ученой степени, д.э.н., доцент

Б.Д. Хажиев

Ученый секретарь разового совета при научном совете по присуждению ученой степени, к.э.н., доцент

Р.Р. Хасанов

Председатель научного семинара при научном совете по присуждению ученой степени, д.э.н., профессор

ВВЕДЕНИЕ (аннотация докторской диссертации)

Актуальность и востребованность темы диссертации. В условиях углубления глобальных процессов и диверсификации экономики в мире изучение исторических основ, широкая государственная поддержка ремесленничества является одним из актуальных вопросов, и на международной арене научно-практический подход к этому вопросу радикально меняется. «По правде говоря, появление ремесленничества в сознательной жизни человечества – важнейший исторический шаг на пути к цивилизации»¹. Всемирный совет ремесел (World Craft Council) работает в партнерстве с ЮНЕСКО над восстановлением и продвижением ценностей ремесла в Европе, Азии, Северной Америке, Латинской Америке и Африке, в результате чего «...экспорт изделий ремесла в мировом масштабе составил 31,4 % в США, 7,8 % в ОАЭ, 6,6 % в Великобритании, 5,0 % в Германии, 3,8 % в Нидерландах, 3,6 % во Франции, 2,1 % в Италии»². Это, в свою очередь, свидетельствует о том, что на международном уровне проводятся широкомасштабные работы по восстановлению исторических традиций национальной ремесленнической деятельности и ее развитию.

Особое внимание уделяется более широкому использованию возможностей в области ремесленничества, в том числе удовлетворению потребностей населения в изделиях народного прикладного искусства, повышению уровня занятости и доходов населения, расширению среднего слоя собственников, развитию международного и внутреннего туризма, привлечению молодежи к социальной работе, восстановлению забытых, уникальных видов народного прикладного искусства под влиянием углубления глобализации мировой экономики, повышения уровня конкуренции и усиления диверсификации производства. В качестве приоритетных направлений научных исследований в мировом масштабе сегодня являются исследования ретроспективных аспектов государственной поддержки ремесленничества, использование элементов ремесленничества в производстве определенных видов товаров, проведение маркетинговых исследований для творческого подхода, финансовая поддержка традиционного ремесленничества и увеличение спроса на них с учетом культурных, исторических традиций в токсонии производства каждой страны, применение эффективных мер по увеличению объемов экспорта продукции ремесла.

В новом Узбекистане особое внимание уделяется широкому использованию многолетнего, богатого исторического и экономического потенциала нашего народа, в том числе «развитию национального ремесленничества, народного художественного и прикладного искусства, благодаря чему мы в полной мере сохраняем богатое культурное наследие и исторические традиции нашего народа, обеспечивая занятость за счет привлечения безработного населения,

¹ Выступление Президента Республики Узбекистан Шавката Мирзиёева на торжественной церемонии открытия первого Международного фестиваля народно-прикладного искусства. 14.09.2019. – <https://president.uz/uz/lists/view/2863>

² Источник: <https://www.epch.in/policies/exportsofhandicrafts.htm>

особенно молодежи, женщин и малообеспеченных слоев населения»³. Эффективная реализация этих задач требует разработки научно обоснованных предложений по изучению ретроспективных аспектов развития ремесленничества, формированию новых научных понятий, связанных с совершенствованием его организационно-экономических основ, государственной поддержке отрасли на основе финансовых рычагов, финансовой помощи в реализации проектов, связанных с организацией объектов ремесленничества, повышению эффективности поддержки членов ассоциации ремесленников, стимулированию молодых ремесленников, повышению профессионализма и экономической грамотности, эффективному использованию возможностей цифровой экономики в данной области.

Диссертационное исследование в определенной степени служит реализации задач, указанных в Указах и Постановлениях Президента Республики Узбекистан № УП-5242 от 17 ноября 2017 года «О мерах по дальнейшему развитию ремесленничества и всесторонней поддержке ремесленников», № УП-5841 от 3 октября 2019 года «О мерах по проведению международного фестиваля народно-прикладного искусства», № ПП-3393 от 17 ноября 2017 года «О мерах по дальнейшему совершенствованию ассоциации «Хунарманд»», № ПП-34 от 29 декабря 2017 года 51 «О мерах по упрощению порядка вывоза товаров, предназначенных для проведения выставочных мероприятий за рубежом», № ПП-4539 от 28 ноября 2019 года «О дополнительных мерах по дальнейшему развитию ремесленничества и поддержке ремесленников», постановлениях Кабинета Министров Республики Узбекистан № 216 от 29 июля 2009 года «О мерах по развитию и расширению семейного предпринимательства без образования юридического лица и ремесленнической деятельности», № 960 от 27 ноября 2018 года «Об организационных мерах по проведению международного фестиваля ремесленничества», а также в других нормативно-правовых актах, соответствующих к данной сфере.

Соответствие исследования приоритетным направлениям развития науки и технологий республики. Данное диссертационное исследование выполнено в соответствии с приоритетным направлением развития науки и технологий республики I. «Духовно-нравственное и культурное развитие демократического и правового общества, формирование инновационной экономики».

Степень изученности проблемы. Существует более 700 работ на европейских языках, и более 900 работ на восточных языках, посвященных изучению социально-экономической политики и ее приоритетов в период Амира Тимура. В этих работах выражены различные отношения к политической, социально-экономической, культурной жизни личности и правления Амира Темура.

³ Постановление Президента Республики Узбекистан от 28 ноября 2019 года № ПП-4539 «О дополнительных мерах по дальнейшему развитию ремесленничества и поддержке ремесленников». – www.lex.uz

Многие зарубежные ученые, в том числе N.Rowe, W.Davy, J.White, W.Hunter, Ch.Stewart, E.Poe, A.Vambery, H.Lamb, R.Grousset, P.Поль, В.Manz, Х.Хукхем, М.Haider, Н.Тильман, М.Брион, М.Szuppe, К.Ashrafyan, Ж.Мороци, Р.Wing, К.Гюрай, Z.Rajkai⁴ проводили научные исследования, касающиеся периода Амир Тимура и его государственной политики, имеющей социально-экономическое значение.

Общетеоретические основы ремесленничества, вопросы его поддержки и развития всесторонне проанализированы в научных работах зарубежных ученых, таких как А.Смит, Ф.Брокгауз, S.Battye, R.Sennet, A.Mignosa, P.Kotipalli, J.Frater, J.Ehmer, G.Campanaa, B.Cimattia, F.Melosia, F.Cominelli, J.Bennett, L.Jiang⁵ и др.

⁴ Rowe N. Tamerlane: A Tragedy. As it is Acted at the New Theater in Little Lincoln's-Inn-Fields. By His Majesty's Servants. London. J. Tonson Printer. 1701. – 72 p.; Davy W., White J., Hunter W. Institutes Political and Military. (written by Timur) Oxford at the Clarendon Press, 1783. – 408 p.; Stewart Ch. The Mulfuzāt Timury, or Autobiographical Memoirs of the Moghul Emperor Timur. Holborn (London). Oriental translation committee. 1830. – 165 p.; Poe E.A. Tamerlane va other poems. Boston. Calvin F.S. Thomas Printer. 1827. – 64 p.; A. Vambery. Travels in Central Asia being the account of a journey from Teheran across the Turkoman desert on the Eastern Shore of the Caspian to Khiva, Bokhara, and Samarcand. London. John Murray, Albemarle street. 1864. – 463 p.; Lamb H. Tamerlane The Earth Shaker. Great Britain. The Burlhigh Press. 1929. – 318 p.; Grousset R. L'Empire des steppes, Attila, Gengis-Khan, Tamerlan. – P.: Payot, 1938. – 620 p.; Поль Р.Ж. Тамерлан. – М.: Молодая Гвардия. 2007. – 172 стр.; Manz B.F. Temür and the Problem of a Conqueror's Legacy. Source: Journal of the Royal Asiatic Society, Third Series, Vol. 8, No. 1 (Apr., 1998), pp.21-41. Published by: Cambridge University Press on behalf of the Royal Asiatic Society of Great Britain and Ireland. Stable URL: <http://www.jstor.org/stable/25183464>; Хукхем Х. Етти иклим султони. – Т.: Адолат. 1999, – 320 бет.; Haider M. Timur's Methods of Administration. Proceedings of the Indian History Congress. Vol. 38 (1977), pp. 698-706. Published by: Indian History Congress. <https://www.jstor.org/stable/44139136> // Timur's religious policy. Proceedings of the Indian History Congress. Vol. 37 (1976), pp. 425-428. Published by: Indian History Congress. <https://www.jstor.org/stable/44139004>; Тильман Н. Тимур-завоеватель и исламский мир позднего средневековья. Ростов-на-Дону. Феникс. 1997. – 640 стр.; Брион М. Менким, СохибкIRON – Жахонгир Темур. – Т.: Янги аср авлоди. 2014. – 572 б.; М. Szuppe. L'héritage timouride: Iran – Asie centrale – Inde, XVe-XVIIIe siècles. ¾. 1997. <https://journals.openedition.org/asiacentrale/447>; Ashrafyan K.Z. Central Asia under Timur from 1370 to the early fifteenth century. 323-349 pp. <https://en.unesco.org/silkroad/knowledge-bank/central-asia-under-timur-1370-early-fifteenth-century>; Мароци Дж. Тамерлан: завоеватель мира. – 215 стр. www.royallib.ru; Гюрай К. Отношения Эмира Тимура с Европой до и после битвы при Анкаре. Золотоордынское обозрение. № 3. 2015. Университет Гази, Анкара, Турция. -9 стр.; Rajkai Z. Japanese and Chinese research on the Timurid-Ming Chinese contacts.

⁵ Смит А. Исследование о природе и причинах богатства народов, 1776. – 656 с. https://www.gumer.info/bibliotek_Buks/Econom/smit/smit_1.pdf; Брокгауз А. Ефрон П. А Энциклопедический словарь. в 86 томах I. Шил-Петербург. 1992. Т 52. - 557 с.; Battye S. Craftsmanship in the country side. Journal of the Royal Society of Arts. Vol. 121, No. 5204 (July 1973), pp. 507-520. https://www.jstor.org/stable/41371107?seq=1#page_scan_tab_contents; Sennett R., The Craftsman, New Heaven-London, 2008, Yale University Press, -36 p.; Mignosa A. Policies for Crafts: Rationale and Tools. A Cultural Economic Analysis of Craft, 2019. 56-p.; Mignosa A., Kotipalli P. A Cultural Economic Analysis of Craft. Switzerland. Springer Nature Switzerland AG. 2019. vii – 318 p.// Klamer A., Kotipalli P., Jiang L., Fjeldsted T., and Mignosa A. 2013. Herwaardering Ambachtscultuur Hoofdzaak. Sticking Economie en Cultuur, Erasmus University Rotterdam. <https://adoc.tips/herwaardering-ambachtscultuur-hoofdzaak.html>; Frater J. 2015. Valuing the Unique: Craft Traditions in the Contemporary Market. Keynote address for the International Textile and Apparel Association Annual Conference, November 2015.; Ehmer J. 2015. Artisans and Guilds, History of. International Encyclopedia of the Social & Behavioral Sciences: Second Edition. <https://doi.org/10.1016/B0-08-043076-7/02706-6>. 816-p.; Campanaa G., Cimattia B., Melosia F. A proposal for the evaluation of craftsmanship in industry. 13th Global Conference on Sustainable Manufacturing – Decoupling Growth from Resource Use. 2016. pp. 668-. <https://www.sciencedirect.com/science/article/pii/S2212827116001670> // Cimatti B., Campana G., Measures and methods for a new taxonomy in manufacturing enterprises, 2015, CIRP Procedia Volume 26, 287-292. <https://www.sciencedirect.com/science/article/pii/S2212827114008531>; Cominelli F. Arts and Crafts Policies: Heritage vs Economics in France. A Cultural Economic Analysis of Craft, 2019. - 318 p.; Bennett J. 2019. Crafts Policies in the UK. https://www.researchgate.net/publication/333706662_Crafts_Policies_in_the_UK; Jiang L. 2019. Crafts in China. Springer International Publishing. <https://www.springerprofessional.de/crafts-in-china/16797678>.

В Узбекистане ряд научных исследований, посвященных Амиру Темуру его периоду нашли отражение в научных исследованиях таких узбекских ученых, как С.С.Тошкандий, Б.Ахмедов, Т.Файзиев, И.Муминов, Мухаммад Али, Э.Азимов, А.Мухаммаджонов, С.Саидкосимов, А.Ахмедов, Ш.Улжаева, С.Хидиров, Р.Алеуова, А.Туляганов, Х.Файзиев, Б.Усмонов, А.Рахматуллаева, У.Никбаев⁶ и другие.

В условиях Узбекистана научных исследований, направленных на изучение национального ремесленничества и его социально-экономической сущности, сегодня недостаточно. В произведениях таких историков, как Т.Абдуллаев, Б.Фарманова, Р.Киличев, А.Тухтаев, О.Остонов, Б.Турганов, У.Кличев, Т.Абдуллаев, Г.Хайдаров⁷ и другие, широко освещается с исторической точки зрения развитие национального ремесленничества в определенный период, его роль в общественной жизни. Кроме этого, Р.Абдуллаева⁸ в своих исследованиях уделяла основное внимание вопросам совершенствования теоретических основ развития предпринимательства за счет расширения предпринимательской деятельности.

⁶ Тошкандий С. Темурнома. Тошкент. Чўлпон. 1991 йил, – 352 б.; Ахмедов Б. 1. Амир Темур. – Т.: Абдулла Қодирий номидаги халқ мероси нашриёти. 1995. – 640 б. 2. Ўзбекистон тарихи манбалари (Қадимги ва ўрта асрлар). – Т.: Ўзбекистон. 2001. – 352 б. 3. Амир Темур ўғитлари. – Т.: Ўзбекистон. 2007. – 29 б. 4. Амир Темур ва Улугбек замондошлари хотирасида. – Т.: Ўқитувчи. 1996. – 312 б.; Файзиев Т. 1. Темурийлар шажараси. – Т.: Ёзувчи. 1995. – 350 б. 2. Темурий маликалар. – Т.: Абдулла Қодирий номидаги халқ мероси нашриёти. 1994. – 26 б.; Мўминов И. Амир Темурнинг Ўрта Осиё тарихида тутган ўрни ва роли. – Т.: Фан. 1993. – 56 б.; Мухаммад Али. Амир Темур солномаси. Тошкент. Алишер Навоий номидаги Ўзбекистон миллий кутубхонаси нашриёти. 2008. – 52 б.; Азимов Э. Амир Темур салтанати. – Т.: Ғ.Ғулом номидаги Адабиёт ва санъат нашр. 1996. – 88 б.; Мухаммаджонов А. Амир Темур ва Темурийлар салтанати. – Т.: Қомуслар бош таҳририяти. 1994. – 156 б.; Саидкосимов С., Ахмедов А., ва бошқ. Амир Тему жаҳон тарихида. – Т.: Шарқ. 2001. – 304 б.; Улжаева Ш.М. Амир Темур салтанатида миллий давлатчиликнинг ривожланиши: Тарих фанлари илмий даражасини олиш учун ёзилган диссертация. – Т.: ТКТИ, 2008. – 297 б.; Хидиров С. Амир Темур давлатининг ташкил топиши ва давлат тузуми. Юридик фанлари номзоди илмий даражасини олиш учун дисс. – Т.: ТДЮИ, 2002. – 165 б.; Алеуова Р. Амир Темурнинг маърифий-тарбиявий қарашлари. Педагогика фанлари номзоди илмий даражасини олиш учун ёзилган дисс. – Т.: ТДПУ, 2006. – 143 б.; Туляганов А. Амир Темурнинг ўзбек давлатчилигининг ривожланишида тутган ўрни ва мавқеи. Юридик фанлари номзоди илмий даражасини олиш учун дисс. – Т.: ЎРИИВА, 1996. – 150 б.; Файзиев Х.Т. Темурийлар салтанатида Шохрухмирзонинг ўрни ва унинг ташки сиёсати. Ўзбекистон тарихи ихтисослиги бўйича т.ф.н. илмий даражасини олиш учун дисс. – Т.: ТДШИ, 2011. – 176 б.; Усмонов Б.А. Амир Темур ҳаёти ва давлатчилик фаолиятининг Россия тарихшунослигида ёритилиши (ХВИИИ-XX асрлар). Манбашунослик, тарихнавислик ва тарихий тадқиқот усуллари. Тарих фанлари илмий даражасини олиш учун ёзилган диссертация. – Т.: ФДУ, 2003. – 165 б.; Рахматуллаева А.Р. Ўзбекистонда Амир Темур ҳаёти ва фаолияти тарихшунослиги (1991-2009): Тарихшунослик ва тарихий тадқиқот усуллари т.ф.н. илмий даражасини олиш учун дисс. – Т.: ТДПУ, 2010. – 147 б.; Никбаев Ў. Амир Темурнинг ижтимоий-иқтисодий қарашлари. И.ф.н. илмий даражасини олиш учун дисс. – Т.: ТДШИ, 1999. – 150 б.

⁷ Абдуллаев Т.А. Ремесло Узбекистана XIX-XX вв. – Т.: Фан, 1976. – 40 с.; Фарманова Б.А. Ремесленное производство в Ферганской долине во второй половине XIX – начале XX века. Автореферат к.и.н. – Т., 1995. – 30 с.; Қиличев Р.Э. XII асрнинг иккинчи ярми – XX аср бошида Бухоро шаҳрида хунармандчилик. Диссертация т.ф.н. – Бухоро, 1997. – 184 б.; Тўхтаев А.Д. Ўзбекистонда миллий хунармандчилик ва уни «социалистик» асосда саноатлаштартиш-нинг ижтимоий оқибатлари (1917-1941 йиллар). Автореферат т.ф.н. – Т., 2001. – 22 б.; Остонов О.А. Зарафшон воҳасидаги хунармандчилик, тадбиркорлик ва савдо-сотик (XIX аср охири – XX аср бошларида). Диссертация. т.ф.н. – Т., 2009. – 168 б.; Турганов Б.Қ. Хоразмнинг ўрта асрлардаги металлсозлик хунармандчилиги. Диссертация. т.ф.н. – Самарқанд, 2009. – 170 б.; Қличев У.А. Ўзбекистонда миллий хунармандчиликнинг ривожланиши (1991-2006 й.). Автореферат т.ф.н. – Т., 2010. – 17 б.; Абдуллаев Т.П. XII-XV асрларда Хоразм хунармандчилиги. Диссертация т.ф.н. Нукус. 2010. – 214 б.; Хайдаров Г.М. Ўзбекистонда миллий анъанавий санъатнинг совет ва мустақиллик даврида ривожланиши тарихи (Фарғона водийси хунармандчилиги мисолида). Диссертация. т.ф.н. – Т., 2011. – 162 б.;

⁸ Абдуллаева Р.Г. Хунармандчилик фаолиятини тадбиркорликни кенгайтириш орқали ривожлантиришнинг назарий асосларини такомиллаштириш. Диссертация и.ф.н. – Т.: ТДИУ, 2019. – 165 б.

Такие ученые из стран Содружества независимых государств, как В.Бартольд, А.Якубовский, С.Бородин, Я.Нерсесев, Г.Пугаченко⁹ и другие, высказали частичные мнения по вопросу социально-экономических, политических и этнических изменений, произошедшие в Чагатайском улусе до прихода Амира Темура к власти, административного правления государства Амира Темура.

А такие ученые из стран СНГ, как Я.Абалкин, А.Магамедов, М.Андреас, Д.Гаврилов, И.Холод, В.Кутенков¹⁰ и другие, обратили внимание на сущность ремесленничества, его роль в рыночной экономике, его влияние на занятость, а также методы государственного регулирования.

Однако следует отметить, что основную часть вышеуказанных авторов составляли историки и ученые-востоковеды, которые с научно-теоретической точки зрения односторонне подходили к исследованию ремесленничества. Соответственно, вопросы взаимного сопоставления этой сферы между двумя периодами, существующих возможностей в нашей стране, использования мирового опыта, а также использования эффективных аспектов политики Амира Темура в области ремесленничества систематически не освещались, а также не разработаны недостаточные рекомендации для практического применения. Такая ситуация еще больше повышает актуальность предложений и выводов, представленных в диссертационной работе, по спорным проблемам и их устранению.

Связь диссертационного исследования с планами научно-исследовательских работ высшего учебного заведения. Диссертационная работа выполнена в соответствии с планом научно-исследовательской работы Ташкентского государственного экономического университета в рамках фундаментального проекта №ФМ-1 «Совершенствование научно-методологических основ и методов обеспечения макроэкономической стабильности и прогнозирования социально-экономического развития в Узбекистане».

Цель исследования – разработка научно обоснованных предложений и рекомендаций на текущий период, основанных на подходах к истории экономических учений в направлении государственной поддержки ремесленничества.

Задачи исследования:

⁹ Бартольд В.В. 1. Тамерлан – покоритель Азии. – М.: Ломоносов, 2014. – 36 стр. 2. Тамерлан: эпоха, личность, деяния. – Москва: Наука, 1966. – 785 стр. Якубовский А.Ю. 1. Самарканд при Тимуре и Тимуридах. – Ленинград, 1933. – 67 стр.; Бородин С. Звезды над Самаркандом. Книга 1. Хромой Тимур. Государственное издательство Узбекской ССР, 1955. – 486 стр.; Нерсесов Я. Великий Тамерлан. «Сотрясатель вселенной». – 149 стр. www.goallib.com; Пугаченко Г. Зодчество Центральной Азии. XV век. Ведущие тенденции и черты. – Т.: Издательство литературы и искусства имени Гафура Гуляма, 1976. – 115 стр.

¹⁰ Экономическая энциклопедия / пол ред. Я.И. Абалкина. – М.: Экономика. 1999 – С. 678-679; Magamedov A.D. Традиционное художественное ремесло Дагестана, XIX-XX вв. Диссертация д.и.н. – Махачкала, 1999, – 402 стр.; Андреас М. Ремесленное производство и его особенности в рыночной экономике. Автореферат к.э.н. – Кострома, 2000. – 19 с.; Гаврилов Д.Е. Экономическая природа и особенности развития ремесленной деятельности. Автореферат к.э.н. – Екатеринбург, 2012. – 26 с.; Холод И.П. Развитие и совершенствование ремесленной деятельности как фактор повышения занятости населения. Автореферат к.э.н. – М., 2009. – 23 с.; Кутенков В.В. Правовое регулирование кредитования субъектов малого и среднего предпринимательства в современной России. Автореферат к.ю.н. – М., 2010. – 31 с.

анализ теоретико-методологических основ исследования условий, особенностей развития ремесленнической деятельности в период правления Амира Темура;

раскрытие на основе исторических источников влияние эффективного управления, кадровой политики, внутренней и внешней торговли и дипломатических отношений на развитие ремесленнической деятельности в период Амира Темура;

изучение научно-теоретических основ исследований ремесленнической деятельности и опыта зарубежных стран в области государственной поддержки ее развития;

выявление основных направлений и тенденции развития государственной поддержки ремесленнической деятельности;

разработка особых направлений использования ретроспективных аспектов государственной политики в области ремесленничества;

эконометрическое моделирование социальных проблем и путей их решения для развития ремесленнической деятельности;

разработка направлений совершенствования использования эффективных факторов организации ремесленнической деятельности.

Объектом исследования является экономическая деятельность государственной поддержки ремесленничества в период Амира Тимура и современном периоде в Узбекистане.

Предметом исследования являются экономические отношения, возникающие в процессе государственной поддержки ремесленнической деятельности.

Методы исследования. В ходе исследования использованы такие методы, как системный анализ, научная абстракция, историчность и логичность, индукция и дедукция, анализ и синтез, корреляционно-регрессионный (OLM) анализ, а также методы анализа на основе моделей SEM, SEM-Path, Latent (LCA).

Научная новизна исследования заключается в следующем:

выявлено, что основные виды ремесленничества в экономической политике Амира Темура ориентированы на такие характеристики, как обеспечение экономической мощи страны, повышение благосостояния населения и налаживание внешнеэкономических связей, усовершенствован современный механизм целевой поддержки отрасли государством за счет введения десяти видов критериев оценки;

обосновано предложение по финансированию ремесленнических проектов системы «дом-мастерская-магазин» за счет государственных субсидий и долгосрочных кредитов в соотношении 50/50, учитывая факторы, связанные с социально-демографическими и национально-историческими особенностями, в разрезе регионов страны;

усовершенствованы количественные нормы приема учеников на основе отмены возрастных (до 16 лет) и количественных (до 10 человек) ограничений, исходя из исторических тенденций традиции «наставник-ученик» и

современных требований к организации труда при стимулировании подготовки нового поколения ремесленников;

разработаны прогнозные показатели деятельности отрасли ремесленничества до 2025 года на основе социально-демографических характеристик занятости в ремесленничестве, включая возраст и пол, уровень материальной обеспеченности, активность деятельности, численность учеников, региональное расположение и модели взаимосвязи финансовых возможностей с численностью ремесленников.

Практические результаты исследования заключаются в следующем:

раскрыты условия, обусловившие развитие ремесленничества в период эпохи Амира Темура, и их особенности, а также проведена периодическая и пространственная группировка исторических источников и научно-исторических трудов, исследований, связанные с его деятельностью;

классифицированы основные направления ремесленничества в период Амира Тимура с точки зрения современной науки, и раскрыто экономическое содержание реформ в развитии ремесленничества;

разработаны эконометрические модели корреляционно-регрессионной связи между финансированием ремесленнических проектов, а также созданием необходимых условий и структурой субъектов ремесленничества;

проведен социальный опрос о развитии ремесленничества в разрезе регионов республики, на основе полученных результатов разработана эконометрическая модель, а также даны предложения и рекомендации.

Достоверность результатов исследования определяется статьями, опубликованных в сборниках материалов республиканской и международной научно-практической конференции, в признанных ОАК национальных и зарубежных научных журналах, целесообразностью подходов и методов, использованных в исследовании, тем, что информация, полученная из исторических и официальных источников, в том числе из статистических данных ассоциации «Хунарманд» Республики Узбекистан, а предложения и рекомендации внедрены в практику и полученные результаты подтверждены уполномоченными организациями.

Научная и практическая значимость результатов исследования.

Научная значимость результатов исследования заключается в возможности использования ретроспективного опыта экономических реформ в современной практике, в том числе при осуществлении специальных научных исследований, посвященных совершенствованию теоретико-методологических основ государственной поддержки и регулирования ремесленнической деятельности.

Практическая значимость результатов заключается в возможности использования разработанных предложений и практических рекомендаций, при разработке программных документов, разрабатываемых по государственной поддержке и регулированию деятельности ремесленничества в республике, комплекса мер, направленных на эффективное развитие сферы, а также при совершенствовании учебных программ по дисциплинам «Экономическая теория», «Основы предпринимательства», «История экономического учения», «Национальная экономика Узбекистана» в высших учебных заведениях.

Внедрение результатов исследования. На основе разработанных предложений по государственной поддержке ремесленнической деятельности и использованию ее ретроспективных аспектов:

предложение по использованию целевого механизма, основанного на внедрение критериев оценки деятельности национально-исторического ремесленничества на основе ручного труда при государственной поддержке деятельности отрасли сегодня с учетом исторического опыта уделения приоритетного внимания характеристикам основных видов ремесел в экономической политике Амира Темура, таким как обеспечение экономической мощи страны, повышение благосостояния населения и налаживание внешнеэкономических связей, использовано при разработке статьи 11 «Национальный каталог мастеров народного прикладного искусства и Реестр ремесленников, работающих в сфере туризма»; статьи 15 «Направления ремесленнической деятельности» проекта закона Республики Узбекистан «О ремесленнической деятельности» (справка №04-17/736 ассоциации «Хунарманд» от 20 июля 2020 года). Реализация этого предложения на практике позволит усовершенствовать организационно-правовые основы ремесленной деятельности и обеспечить благоприятные условия для их экономического развития;

предложение по финансированию ремесленнических проектов системы «дом-мастерская-магазин» за счет государственных субсидий и долгосрочных кредитов в соотношении 50/50, учитывая факторы, связанные с социально-демографическими и национально-историческими особенностями, в разрезе регионов страны внедрены в деятельность ассоциации «Хунарманд» Республики Узбекистан (справка № 04-17/736 ассоциации «Хунарманд» от 20 июля 2020 года). В результате создан 21 дом-музей и музей-мастерская, пропагандирующие традиционные виды народного прикладного искусства;

предложение по использованию усовершенствованной количественной нормы приема учеников на основе отмены возрастных (до 16 лет) и количественных (до 10 человек) ограничений, исходя из исторических тенденций традиции «наставник-ученик» и современных требований к организации труда при стимулировании подготовки нового поколения ремесленников применены при разработке статьи 2 «Основные понятия»; статьи 9 «Основные направления государственной поддержки ремесленнической деятельности» проекта закона Республики Узбекистан «О ремесленнической деятельности» (справка ассоциации № 04-17/736 «Хунарманд» от 20 июля 2020 года). Реализация этого предложения на практике позволит усовершенствовать организационно-правовые основы ремесленнической деятельности и обеспечить благоприятные условия для ее экономического развития;

прогнозные показатели деятельности отрасли ремесленничества до 2025 года на основе социально-демографических характеристик занятости в ремесленничестве, включая возраст и пол, уровень материальной обеспеченности, активность деятельности, численность учеников, региональное расположение и модели взаимосвязи финансовых возможностей с

численностью ремесленников использованы при формировании программ перспективного развития ассоциации «Хунарманд» Республики Узбекистан (справка № 04-17/736 ассоциации «Хунарманд» от 20 июля 2020 года). В результате создана возможность координации между основными показателями развития ремесленнической деятельности в стране в будущем и соответствующими мерами.

Апробация результатов исследования. Результаты этого исследования обсуждались на 7 научных конференциях, в том числе на 2 международных и 5 республиканских научно-практических конференциях.

Опубликованность результатов исследования. Всего по теме диссертации опубликовано 18 научных работ, в том числе 11 статей опубликованы в научных изданиях, рекомендованных к публикации основными научными результатами докторских диссертаций Высшей аттестационной комиссией Республики Узбекистан, 8 из них в республиканских и 4 из них в зарубежных журналах, 1 из них опубликован в научном журнале международной базы «SCOPUS».

Структура и объем диссертации. Диссертация состоит из введения, трех глав, заключения, списка используемой литературы и приложений, основной объем составляет 155 страниц.

ОСНОВНОЕ СОДЕРЖАНИЕ ДИССЕРТАЦИИ

Во **Введении** обоснованы актуальность и научная значимость темы диссертации, изложено соответствие исследования приоритетным направлениям развития науки и технологии, проводимые в республике, степень изученности проблемы, цель и задачи исследования, объект и предмет исследования, научная новизна и практические результаты, раскрыта научная и практическая значимость полученных результатов, приведены сведения о внедрении в практику результатов исследования, опубликованных работах, структуре и объеме диссертации.

В первой главе диссертации «**Теоретико-методологические основы исследования и ретроспективный анализ развития ремесленнической деятельности**» изучены особенности развития ремесленнической деятельности в период Амира Темура, научно-теоретические основы исследований в этой области, основные направления экономической политики в развитии ремесленнической деятельности, научно-теоретические основы исследования содержания и особенностей ремесленнической деятельности.

Народы Узбекистана прошли крупные этапы в истории своего искусства ремесла, каждый этап отличается своими региональными особенностями, наблюдается развитие местных традиций на новых основах, методами дополнения и гармонизации¹¹. В связи с этим Амир Темура хорошо понимал, что экономическое процветание государства обеспечивалось не только военными

¹¹ Пугаченкова Г.А., Ремпель Л.И. Очерки искусства Средней Азии. Древность и средневековье. – М.: Искусство. 1982. – С. 4-5. //Из истории античной культуры Узбекистана. – Ташкент: Издательство им. Гафура Гуляма. 1973. – С. 19-20.

походами, ведущими к победам, в отличие от Чингисхана и его преемников, правивших до тех пор в Центральной Азии¹². Он, как хороший, расчетливый правитель, принес не только различные материальные блага, но и в большей степени специалистов: ремесленников, художников, архитекторов и ученых не только из-за отсутствия таких специалистов в Мавераннахре, но и из-за веры в изобилие культурных сил, а также высокий уровень развития искусства и науки¹³.

Наряду с его современниками, ведущие зарубежные и отечественные писатели и ученые мира в рамках общественных наук частично затронули эти вопросы в своих работах¹⁴ (рис. 1).



Рис.1. Периодическая и пространственная группировка авторов научных и исторических источников по теме¹⁵

В свою очередь, научно-исторические работы сгруппированы по различным аспектам, группируя, анализируя исследования с точки зрения пространства и стиля написания, жанра, дифференциации различных мнений, выделяя источники, помогающие исследованиям и оказывая значительную помощь научным сотрудникам в проведении исследований в данной сфере.

¹² The Cambridge history of Iran. The Timurid and Safavid periods. Cambridge University Press. 1986. №6 – P. 55-56

¹³ Якубовский А.Ю. Тамерлан, эпоха, личность, деяния. – М.: Гураш, 1992. 23-б.

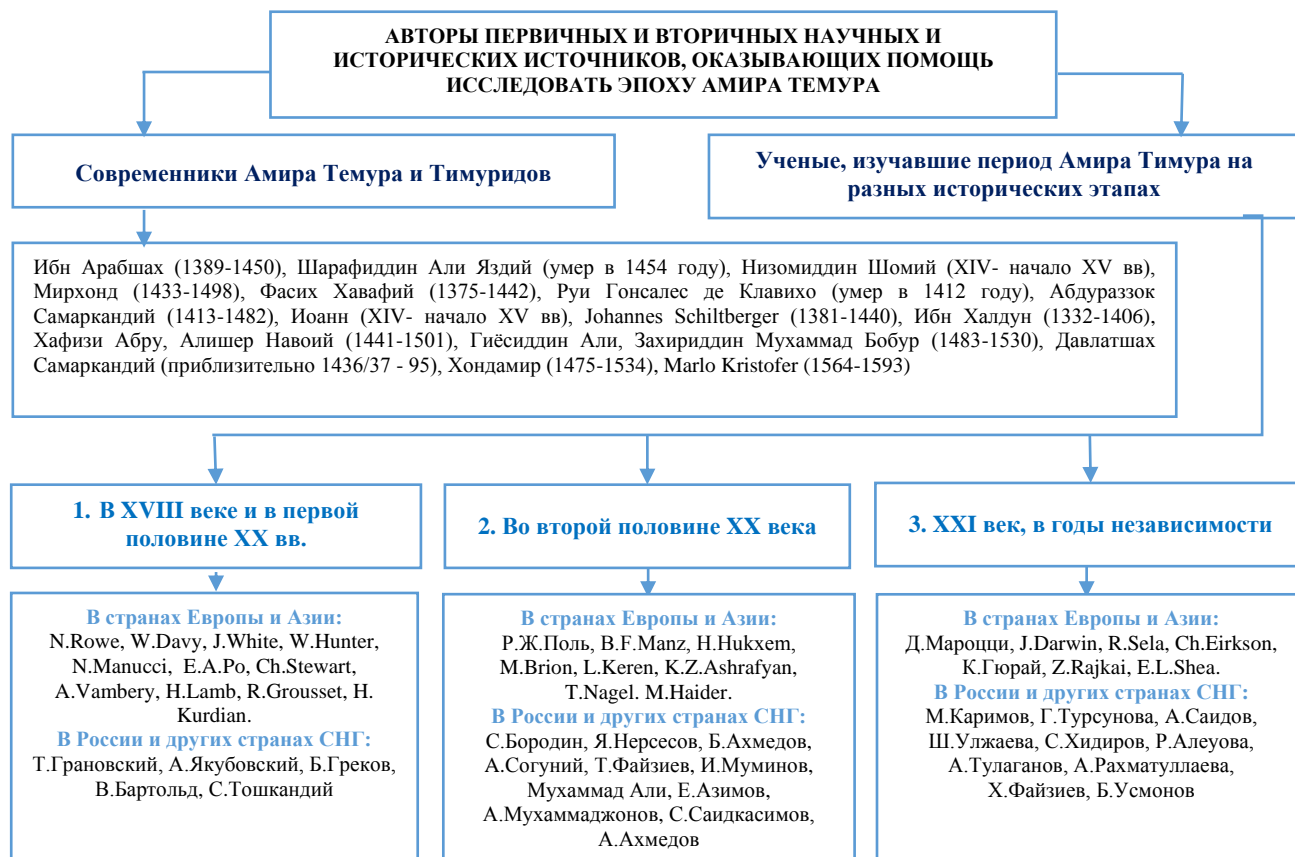
¹⁴ Gafurov U., Khamidova Z. Theoretical and methodological basis of research on the development of handicraft activity in the economic policy of Amir Temur. Jour of Adv Research in Dynamical & Control Systems, Vol. 11, Issue-07, 2019. 951-965 pp. <https://www.scopus.com/inward/record.uri?eid=2-s2.0-85088055641&partnerID=40&md5=bc63f6e655319c1948fbf53f132a7aff>.

¹⁵ Составлено автором на основе проведенных исследований.

По данным источников, число ремесленников, собравшихся в Самарканде, составляло более 150 тысяч. Они расселены по городам и деревням, где созданы кварталы ремесленников¹⁶. Размещение ремесленников в регионах также привело к быстрому развитию ремесленничества и специализации в производстве определенных видов продукции¹⁷ (рис.2).



Рис.2. Специализация по видам ремесленничества в разрезе регионов¹⁸

Несомненно, развитие ремесленничества во многом зависит от общего состояния внутренней и внешней торговли. Именно поэтому Тему́р и его преемники придавали большое значение расширению коммерции, которая занимала важное место в экономической жизни страны. В результате оживление караванных рейсов стабилизировало внутреннюю торговлю (рис.3).

¹⁶ Руи Гонсалес де Клавихо. Самаркандга – Амир Темур саройига саёхат кундалиги (1403-1406 йиллар). – Т.: Ўзбекистон, 2010. 200-б.; Vambéry A. Travels in Central Asia being the account of a journey from Teheran across the Turkoman desert on the Eastern Shore of the Caspian to Khiva, Bokhara, and Samarcand. London. John Murray, Albemarle street. 1864. – 463 p.; Абдурахмонов Қ.Х. Меҳнат иқтисодиёти назария ва амалиёт. Дарслик. – Т.: Фан. 2019. 50-б.; Нерсесов Я. Великий Тамерлан. «Сотрясатель вселенной». – 149 с.

¹⁷ Руи Гонсалес де Клавихо. Самаркандга – Амир Темур саройига саёхат кундалиги (1403-1406 йиллар). – Т.: Ўзбекистон, 2010. 174-б.; Саидқосимов С. (рахбар), Аҳмедов А., Аҳмедов Б. ва бошқалар. Амир Темур жаҳон тарихида. – Тошкент, 2001. 92-94-б.; Абдурахмонов Қ.Х. Меҳнат иқтисодиёти назария ва амалиёт. Дарслик. – Т.: Фан. 2019. – 592 б. 50-бет.

¹⁸ Составлено автором на основе проведенных исследований.



Рис.3. Реформы, проводимые Амиром Темуром по развитию ремесленничества¹⁹

Существуют разные точки зрения, которые приводят к различным дискуссиям в различных исследованиях, касающихся ремесленничества и истории его развития, его растущей важности сегодня. Из-за разнообразия видов ремесленнической деятельности трудно дать единое, четкое и общее определение и описание этого понятия²⁰. Это также видно из определений, данных «ремесленнической деятельности» (таблица 1).

¹⁹ Составлено автором на основе проведенных исследований.

²⁰ Cominelli F. Arts and Crafts Policies: Heritage vs Economics in France. A Cultural Economic Analysis of Craft, 2019. 75-87 pp. 77-p.

Определения, данные по ремесленнической деятельности²¹

Автор	Определение
Ф.Брокгауз ²²	Ремесленничество – это система производства продукции для местного рынка с участием лиц, принадлежащих к одному социальному классу с ней, как правило, на основе заказа, в ограниченных количествах
Я. Абалкин ²³	Ремесленничество – это изготовление умелым мастером изделий высокого качества, часто высокого художественного характера, с помощью простых верстаков, с ручным трудом.
Т.Бичек ²⁴	Ремесленническая деятельность – это, отличная от предпринимательской деятельности, деятельность по производству и реализации товаров, выполнению работ, оказанию услуг, осуществляемая самостоятельно без привлечения физических лиц по трудовому и (или) гражданско-правовому договору, с использованием ручного труда и инструментов.
S.Battye ²⁵	Ремесленничество – это способность тренировать индивидуальные навыки.
R.Sennett ²⁶	Ремесленничество – это стремление умело выполнять свою работу с сильным, а главное, с человеческим энтузиазмом.
Н.Кодиров ²⁷	Ремесленническая деятельность – это деятельность физических лиц, не являющихся юридическими лицами, по производству изделий ремесленнического промысла или товаров (работ, услуг)
Р.Абдуллаева ²⁸	Ремесленничество – это высококвалифицированный труд, во многом основанный на ручном труде, воплощающий национальные традиции и индивидуальное творчество, это форма высокотехнологичного, даже инновационного производства, постоянно развивающегося и создающего новые профессиональные направления и формы.

Также, в отличие от других видов деятельности, основанных на ручном труде, существуют специфические признаки ремесленничества, которые, наряду с определенными приоритетами в создании продуктов и услуг, требуют соблюдения строго определенных производственных принципов. В частности, целесообразно ввести отдельные критерии при определении направлений ремесленничества в нашей стране (рис.4).

Исходя из вышеизложенных соображений, а также особенностей ремесленничества, определение к деятельности ремесленничества можно дать следующим образом: ремесленничество – это творческая деятельность в форме производства материального блага или услуг, которая имеет свой собственный характер и особенности, такие как творческий и художественно-национальный подход, традиционализм, организованная индивидуально или на основе небольшого коллектива, которая не имеет характер высокотехнологичного и общественно-индустриального производства.

²¹ Составлено автором на основе проведенных исследований.

²² Брокгауз Ф. А. Ефрон П. А. Энциклопедический словарь. в 86 томах I. Санкт-Петербург. 1992. Т. 52. – С. 557

²³ Экономическая энциклопедия / под ред. Я.И. Абалкина. – М.: Экономика. 1999 - С. 678-679.

²⁴ Бычек Т.А. Ремесленная деятельность в Республике Беларусь. <http://advokat-bychak.by/remeslennaya-deyatelnost/>.

²⁵ Battye S.H.M. Craftsmanship in the country side. Journal of the Royal Society of Arts. Vol. 121, No. 5204 (July 1973), pp. 507-520. https://www.jstor.org/stable/41371107?seq=1#page_scan_tab_contents.

²⁶ Sennett R. The Craftsman, New Heaven-London, 2008, Yale University Press.

²⁷ Кодиров Н. Хунармандчиликни ривожлантириш йўлида.

https://soliq.uz/uz/press_center/news/hunarmandchilikni-rivojlantirish-yo-lida/?sphrase_id=1137066.

²⁸ Абдуллаева Р.Г. Хунармандчилик фаолиятини тадбиркорликни кенгайтириш орқали ривожлантиришнинг назарий асосларини такомиллаштириш. И.ф.н. илмий даражасини олиш учун ёзилган диссертация автореферати. – Т.: ТДИУ. 2019. 13-14-б.



Рис.4. Основные критерии определения направлений национального ремесленничества³³

Во второй главе диссертации «**Современное состояние государственной поддержки ремесленнической деятельности**» проанализирован опыт зарубежных стран в области государственной поддержки развития ремесленнической деятельности, а также основные современные направления государственной поддержки ремесленнической деятельности, состояние государственной поддержки развития ремесленнической деятельности.

В зависимости от особенностей и целевых реформ международных организаций, отношение их к ремесленнической деятельности отличается друг от друга. Например, различия в рамках деятельности ЮНЕСКО и Международной организации труда (World Craft Council) указывают на расхождение в понятиях ремесленничества, которую они используют²⁹.

Существует двойная интерпретация определения ремесленничества:

1. Ремесленничество как нематериальное культурное наследие.
2. Ремесленничество как культурная и творческая промышленность (Cultural and creative Industries – CCI).

В Узбекистане также ремесленническая деятельность рассматривается как культурная и творческая сфера промышленности и в результате поэтапных реформ, проводимых в Узбекистане, число членов Ассоциации «Хунарманд» в период с 2000 по 2015 год регулярно увеличивается (рис.5).

С 2015 года произошло снижение этого показателя, который составил 22141 человек, в 2016 году численность членов резко сократилось до 12318 человек, и составило 9823 человека, а с 2017 года наблюдалось увеличение числа членов. Основной причиной этого стала реструктуризация данной сферы. При анализе деятельности ремесленников, которые являются членами ассоциации «Хунарманд» особое значение имеет их пол, возраст и

³³ Составлено автором на основе проведенных исследований.

²⁹ <https://en.unesco.org/partnerships/non-governmental-organizations/world-crafts-council>; Mignosa A., Kotipalli P. 2019. A Cultural Economic Analysis of Craft. Switzerland. Springer Nature Switzerland AG. 5-6 pp.

социальный статус. Учитывая, что статистические данные, регистрируемые ассоциацией, ограничены годами, автор попытался подвести итоги с 2016 года по текущий период (рис. 6).



Рис.5. Динамика численности ремесленников в Республике Узбекистан в 2000-2020 годах³⁰



Рис.6. Сведения о составе членов ассоциации «Хунарманд»³¹

Если обратить внимание на состав ремесленников, то можно увидеть, что их основная доля состоит из мужчин, и их удельный вес регулярно увеличивается. Также можно наблюдать, что в 2016 году в этой области насчитывалось в общей сложности 21470 учеников и ремесленников, а в 2018 году их насчитывалось 47346 человек, в 2020 году – 97514 человек. При этом основные рабочие места созданы за счет учеников.

³⁰ Составлено автором на основе данных Ассоциации «Хунарманд» Республики Узбекистан.

³¹ Составлено автором на основе данных Ассоциации «Хунарманд» Республики Узбекистан.

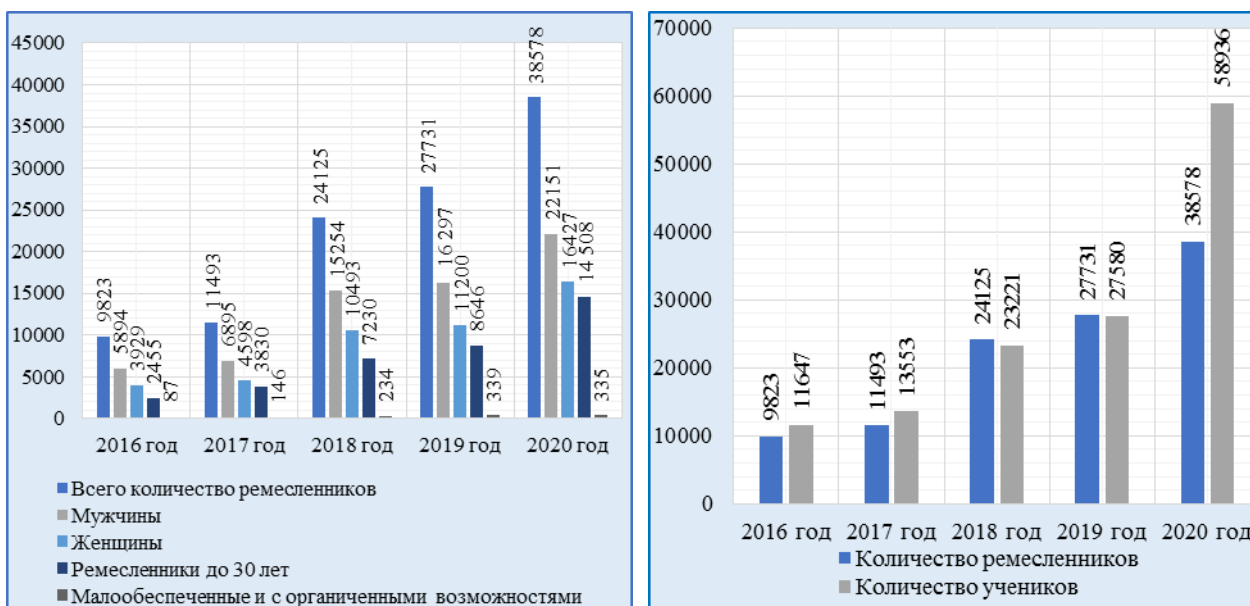
В то же время в условиях нынешней пандемии очень актуальным является обеспечение занятости в рамках ремесленной деятельности той прослойки населения, которая нуждается в социальной помощи и временно безработна. Необходимо применить отдельный аналитический подход к вопросу о том, какие слои населения в основном могут составлять трудовой потенциал ремесленной деятельности (рис. 7).

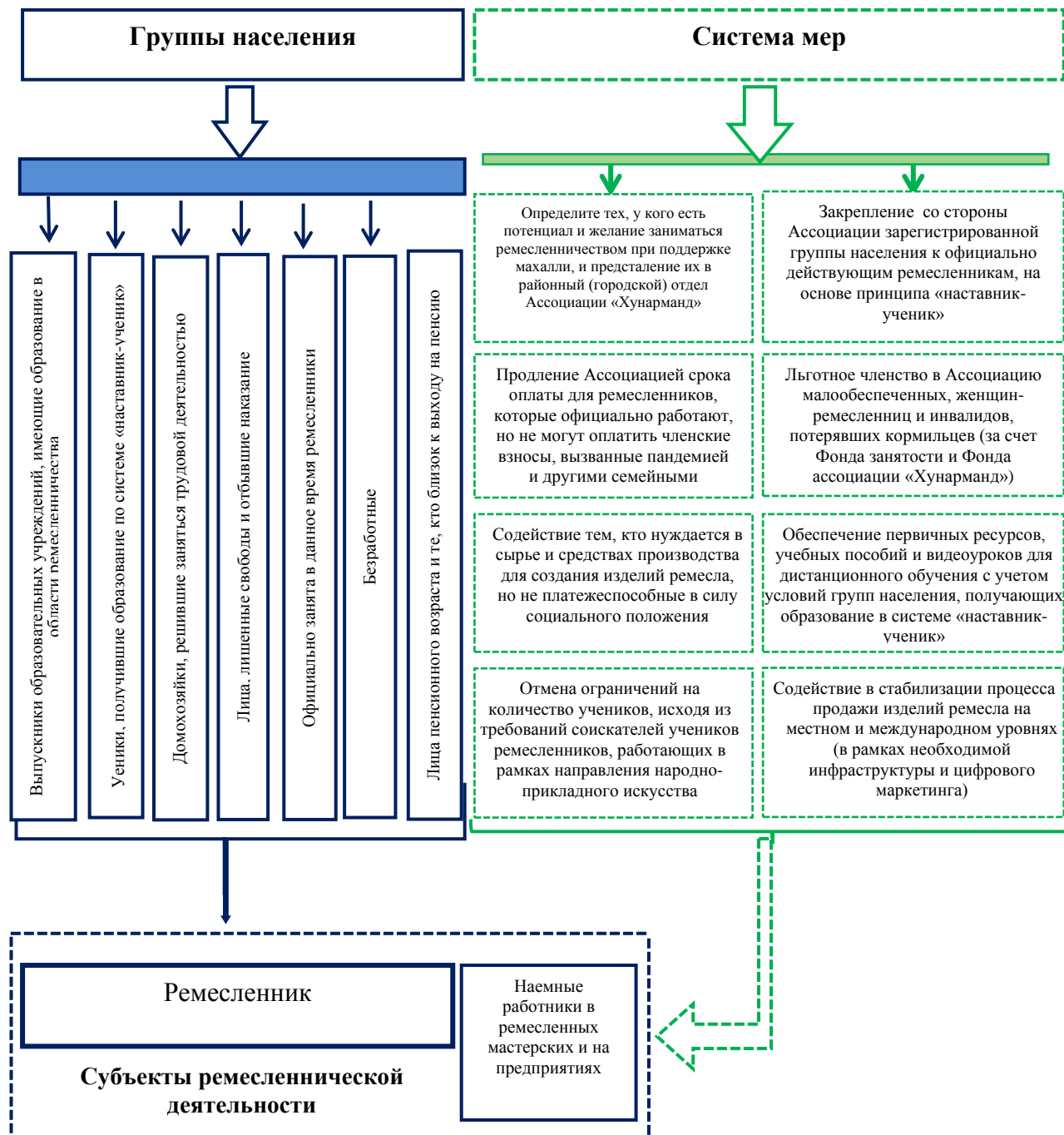

*Примечание: пунктирные линии – авторский проект

Рис. 7. Система мер по стимулированию групп населения, составляющих потенциал ремесленной деятельности, и их вовлечению в промышленность³²

³² Разработано автором.

Следует также отметить, что на сегодня ремесленническая деятельность в основном регулируется законодательством страны. Существенным аспектом принятия законодательства о ремесленнической деятельности является тот факт, что оно:

дает четкое определение понятиям, связанные с ремесленнической деятельностью: самой ремесленнической деятельности, субъектов ремесленнической деятельности, ремесленника, ученика, организации, поддерживающей ремесленничество и т.д. (таблица 2);

Таблица 2

Предложения по основным понятиям к законопроекту Республики Узбекистан «О ремесленнической деятельности»³³

Действующая редакция	Предлагаемая редакция	Обоснование
<p>1. Ремесленническая деятельность – это деятельность физических лиц, не являющихся юридическими лицами, по производству ремесленнических изделий или товаров (работ, услуг).</p> <p>2. Ремесленническая деятельность – ремесленничество) – творческая или профессиональная деятельность людей по изготовлению предметов домашнего обихода, хозяйственных товаров, предметов одежды, художественных изделий, продукции (услуг), архитектурных украшений, основанная на исторически сложившихся, специальных знаниях, навыках, секретах, стилях, с использованием ручного труда, оборудования и мелкомеханизированных инструментов, основанных на традиционных и современных требованиях</p>	<p>Ремесленническая деятельность (ремесленничество) – это деятельность по производству продукции и оказанию услуг художественного и творческого значения, исторически сложившаяся по направлениям, предусмотренным законодательством, основанная на национальных традициях, использующая ручной труд и невысокоиндустриальное технологическое и орудие труда</p>	<p>Если мы ограничимся определением в законодательстве, что, независимо от видов ремесленнической деятельности, эта деятельность по производству ремесленнической продукции или товаров физических лиц, мы будем вынуждены ввести в Узбекистане все виды ремесленничества, в которых преобладает ручной труд, в направления ремесленничества, однако о в законодательстве в состав ремесленничества включены в основном 34 направления. Поэтому в условиях Узбекистана правильное определение, данное ремесленничеству, которое в основном предусмотрено законодательством, поможет рассортировать ремесленников, работающих в нашей стране, и разделить их на группы в соответствии с индивидуальными направлениями</p>
<p>ученик (ученик ремесленника) – физическое лицо, которому более шестнадцати лет, изучающее от ремесленника деятельность по производству ремесленнических изделий или товаров (работ, услуг)</p>	<p>человек, изучающий секреты производства ремесленнических изделий (работ, услуг) у ремесленника</p>	<p>Неправильно давать определение ученику ремесленника на основе установления предела, превышающего 16 лет, потому что при осовении ремесленничества вопрос о возрасте имеет особое значение, и в наших социальных опросах ремесленники оценили минимальный возрастной предел 6-8 лет. Это поможет в направить обучения ремеслу без отрыва от образования</p>

дает перечень направлений ремесленничества, то есть уточняет виды деятельности, предусмотренные законом;

предусматривает необходимость учета мнений ремесленников при применении государственных льгот, направление деятельности ремесленников при выделении земельных участков и магазинов, а также их подход к специфике вида ремесленников. Потому что, заготовка необходимого сырья по каждому

³³ Составлено автором на основе исторических источников и данных ассоциации «Хунарманд».

виду ремесленничества и процесс его производства в мастерской и продажи отличается друг от друга;

отменяет ограничения на количество учеников, исходя из спроса соискателей-учеников ремесленников, работающих в рамках направления народно-прикладного искусства. При этом, конечно же, глубокое изучение законодательства зарубежных стран в области ремесленничества и использование соответствующих аспектов национальных традиций и особенностей имеет важное место.

В третьей главе диссертации **«Направления совершенствования развития ремесленнической деятельности в Узбекистане»** приведены возможности использования ретроспективных аспектов государственной политики в области ремесленничества, социальные проблемы развития ремесленнической деятельности и пути их решения, направления совершенствования использования факторов эффективной организации ремесленнической деятельности.

Если обратить внимание на эпоху Амира Тимура и Тимуридов, то по составу ремесленничество можно разделить на две большие группы:

1) простое ремесленничество: ремесленничество, связанные с предметами домашнего обихода, одеждой, продуктами питания и различными бытовыми услугами.

2) народное прикладное искусство: художественное оформление архитектуры, виды художественных промыслов, живопись, миниатюра и других³⁴.

Исследования показывают, что во времена правления Амира Темура существовало около 500 видов ремесленничества. В частности, основные направления ряда существующих ремесел в разрезе сфер представлены в таблице ниже (таблица 3).

Из ряда исторических источников и исследований известно, что в это время государству придан особый приоритет в поддержке направлений народного прикладного искусства по отношению к направлениям обычного ремесла³⁵.

При определении того, оказывает ли финансирование ремесленных проектов в разрезе регионов за счет льготных кредитов положительное влияние на увеличение числа ремесленников по составу, целесообразно поэтапно использовать комбинацию нескольких моделей – LCA; SEM; SEM-Path. Потому что это повышает адекватность модели (рис.8).

С помощью комбинации моделей можно описать степень, в которой количество мастерских магазинов (X14) и прилавков (X15), а также количество ремесленнических проектов (X9) посредством льготных кредитов (X8) влияют на Latent – «Ремесленник» по регионам (X13) через иллюстрированную схему модели Sam+SEM-Path+LCA. Как видно из иллюстративной модели, если другие факторы считать неизменными, увеличение суммы льготных кредитов в

³⁴ Саидкосимов С. (рахбар), Ахмедов А., Ахмедов Б. ва бошқалар. Амир Темур жахон тарихида. – Тошкент, 2001. 92-98; 155-180 betlar.

³⁵ Сайко Э.В. Среднеазиатская глазурованная керамика XII-XV вв. 1969, с. 117-120; Бартольд В.В. Соч. в IX томах, т. 2, ч. – М., 1964, с.258; Саидкосимов С. (рахбар), Ахмедов А., Ахмедов Б. ва бошқалар. Амир Темур жахон тарихида. – Тошкент, 2001. 160-164-б.

разреze регионов напрямую связано с увеличением количества ремесленнических проектов, а увеличение количества проектов на одну единицу приводит к увеличению суммы кредитов на 27 млн. сумов ($p < 0.05$), увеличение суммы льготных кредитов на миллион увеличивает в свою очередь количество ремесленников в среднем на 0,012 единиц, что имеет статистическую значимость ($p < 0,001$).

Таблица 3

Сравнительный анализ направлений ремесленничества в период Амира Тимура и сегодня³⁶

Основные направления ремесленничества	Виды ремесленничества	
	В период Амир Тимура	Сегодня (направления, предусмотренные законодательством)
Виды ремесленничества, специализирующиеся в военной деятельности	оружия; изготовление кольчуги, седла и сбруи; изготовление лука, изготовление палаток; и другие	Сегодня он полностью индустриализирован и производится ремесленниками только в некоторых видах, а именно изготовление седла и сбруи, лука и некоторых видов оружия (нож, кинжал, меч и т.д.), но и в рамках тенденций в области направления изготовления кожаного, кузнечного дела и сувениров, как на заказ, так и в качестве сувениров
Виды ремесленничества, специализирующиеся в сфере строительства	Подготовка краски; резьба по дереву; отделка резьбой по ганчу; строительство; изготовление бутылок; архитектура; изготовление веревок; резьба по камню; плотницкие работы и другие	Сегодня существуют все другие направления архитектуры, строительства зданий, некоторые из которых являются частью некоторых направлений. В дополнение к ремесленнической деятельности, эти направления также применяются в отрасли. Кроме того, из современных направлений – работы по эмалированию.
Виды ремесленничества, специализирующиеся на изготовлении предметов для повседневных бытовых и других нужд	Керамика; кузнечное дело; изготовление игл; сапоженное мастерство (сапожники); изготовление ножей, мыл; слесарные работы; плетение изделий из веток; плетение корзин; резьба; приготовление закусочных изделий; пересадка кожи и переработка кожи и т.д.	Почти все эти направления также применяются в отрасли. Актуальны направления керамики, кузнечного дела, кожаного дела, чеканка и гравировка по металлу, кустарное ремесло. Кроме этого, из современных направлений являются изготовление форфоровых изделий, изделий из железа, изделия в объемных и форменных шаблонах, авторская мебель
Виды ремесленничества, специализирующиеся на производстве одежды и предметы	Плетение различных тканей из хлопка, шелка и шерсти; изготовление изделий из драгоценных камней и металла; златоткаческий промысел; ювелирные изделия; цветочная печать на тканях; вышивка; шитье, шитье ситцов, ковроткачество; печать на войлоке и т.д.	Сегодня, наряду с действием всех видов, также применимы такие виды, как изготовление головных уборов, изготовление национальных костюмов, игрушек, изящных скульптур, часов, сувениров. Также актуальна индустриализация этих направлений.
Другие виды ремесленничества, имеющие различное государственное значение и специализирующиеся в других областях	Чеканка монет; каллиграфия; изготовление музыкальных инструментов; приготовление специй и лекарств; приготовление разнообразной выпечки и сладости,	Производство денег индустриализировано. Наряду с каллиграфией, действуют миниатюра, изобразительное искусство, изготовление национальных музыкальных инструментов и др. Направление различных выпечек и сладостей исключено из состава направления ремесленничества с 2017 года, хотя при приготовлении некоторых специй и лекарств используется ручной труд, данное направление ремесленничества не включено в состав.

³⁶ Подготовлено автором на основе исторических источников и данных Ассоциации «Хунарманд».



Рис.8. Иллюстрированный вид модели SEM+SEM-Path+LCA³⁷

Кроме того, в этой исследовательской работе автор провел эмпирический анализ с использованием модели VAR (Vektor Autoregressive Model) при прогнозировании взаимодействия между количеством ремесленников (Ht) и объемом льготных кредитов (CT) в нашей стране. Модель VAR учитывает двустороннюю увязку экономических показателей. То есть увеличение суммы кредита приводит к увеличению числа ремесленников. В свою очередь, увеличение числа ремесленников также увеличивает спрос на сумму кредита.

Таблица 4

Результаты модели VAR³⁸

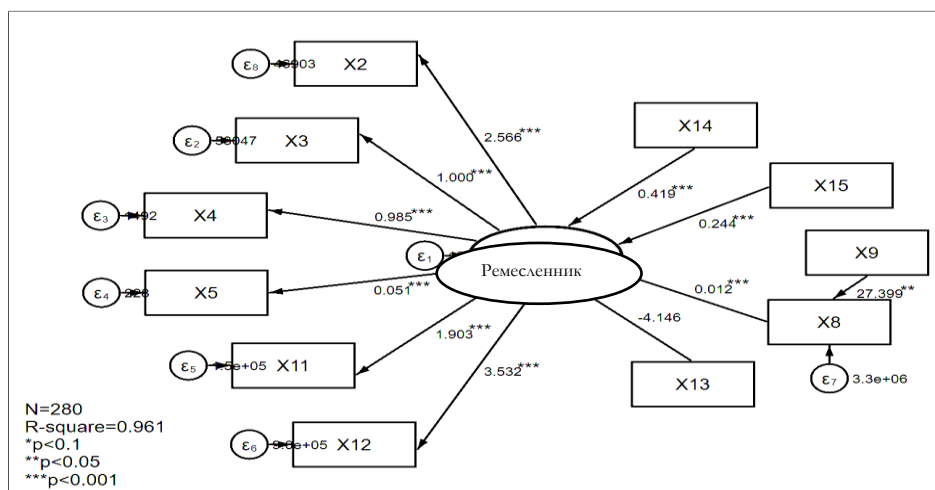
Переменные	RMSE	R-sq	Chi2	P>chi2
Численность ремесленников	1553,12	0,95	183,141	0,0000
Размер кредита	4400,04	0,71	24,634	0,0001

Переменные	Коэфф.	Станд.откл.	Z	P>[z]	Достоверность в пределах 95 %	
Численность ремесленников						
L1(Ht-базисный период)	1,147***	0,325	3,53	0,000	0,509	1,784
L2(Ht-период двухлетней давности)	-0,043	0,312	-0,14	0,889	-0,656	0,568
L1(Kt-базисный период)	0,090	0,081	1,11	0,266	-0,069	0,251
L2(Kt-период прошлого года)	-0,204	0,148	-1,38	0,169	-0,495	0,086
Размер льготного кредита						
L1(Ht-базисный период)	2,915**	0,920	3,17	0,002	1,110	4,720
L2(Ht-период двухлетней давности)	-1,990**	0,885	-2,65	0,008	-1,939	-0,288
L1(Kt-базисный период)	0,385*	0,231	1,67	0,095	-0,067	0,838
L2(Kt-период прошлого года)	-1,114**	0,421	-2,65	0,008	-1,939	-0,288

Представим модель VAR в следующем виде.

$$H_t = \beta_{10} + \beta_{11}K_{t-1} + \beta_{12}K_{t-2} + \beta_{13}H_{t-1} + \beta_{14}H_{t-2} + e_t^H \quad (1)$$

$$K_t = \beta_{20} + \beta_{21}H_{t-1} + \beta_{22}H_{t-2} + \beta_{23}K_{t-1} + \beta_{24}K_{t-2} + e_t^K \quad (2)$$

Согласно результатам вышеприведенной модели VAR, в изменении количества ремесленников мы видим, что авторегрессионная составляющая имеет

³⁷ Разработано автором с помощью статистической программы Stata-15.

³⁸ Разработано автором с помощью статистическо-аналитической программы Stata 15.

ведущее значение. Потому что коэффициент, указывающий на влияние значения количества ремесленников предыдущего периода ($L1$ (Ht-базовый период)) на количество ремесленников в текущем периоде, статистически значим ($p < 0,000$).

Однако влияние динамики суммы кредитов на динамику количества ремесленников статистически не значимо. В то время как при изменении динамики количества кредитов, динамика количества ремесленников ($L1$ (Ht-базовый период) ($p < 0,05$); ($L2$ (Ht – период двухлетней давности) ($p < 0,05$)), динамика количества кредитов по предыдущим периодам ($L1$ (Kt – базовый период) ($p < 0,1$); ($L2$ (Kt – период двухлетней давности) ($p < 0,05$)) имеет статистическую значимость. С помощью вышеприведенной модели VAR можно получить следующие прогнозы (рис. 9).



Рис.9. Прогнозные показатели количества ремесленников и размера льготного кредита³⁹

В результате исследования, проведенного в рамках диссертации, с учетом недостаточности данных о показателях, влияющих на доходы ремесленников в разрезе регионов, проводимой ассоциацией «Хунарманд» Республики Узбекистан, возникла необходимость в анализе факторов, который напрямую влияет на количество ремесленников и на их доходы и в этом контексте появилась необходимость проведения социального опроса.

Этот опрос проведен на республиканском уровне, в разрезе регионов, с участием в общей сложности 600 ремесленников по направлениям ремесленничества, предусмотренных законодательством. Общий показатель ответов составил 100 %. Из 600 респондентов 35,1 % составили женщины и 64,9 % – мужчины. Для повышения эффективности ремесленничества использовалась регрессионная модель – Ординальная логистическая регрессионная модель⁴⁰ (Ordered Logit Model – OLM), которая учитывает

³⁹ Разработано автором с помощью статистическо-аналитической программы Stata 15.

⁴⁰ Norris, C.M., Ghali, W.A., Saunders, L.D., Brant, R., Galbraith, D., Faris, P., & Knudtson, M.L. (2006). Ordinal regression model and the linear regression model were superior to the logistic regression models. *Journal of Clinical Epidemiology*, 59(5), 448-456. <https://doi.org/10.1016/j.jclinepi.2005.09.007>

изменяющийся характер порядка зависимой переменной при определении того, оказали ли предполагаемые нами факторы положительный эффект или нет (таблица 5). Влияние независимых переменных на зависимую (упорядоченную) переменную с учетом модели измерения упорядоченных переменных можно реализовать в следующей эконометрической модели⁴¹.

Таблица 5

Анализ модели OLM⁴²

		Количество наблюдения-600 Prob>chi2-0.0000 Pseudo R2-0.16					
Переменные	Отношение разницы (Odds Ratio)	Стандартная погрешность	Z	P>Z	Изменение интервала (точность 95%)		
Доход							
Н1	X1*X2	0.869**	0.047	-2.550	0.011	0.781	0.968
	X3	1.336**	0.163	2.370	0.018	1.051	1.699
	X4	0.932***	0.020	-3.200	0.001	0.893	0.973
Н2	X6	2.046**	0.518	2.830	0.005	1.245	3.361
	X8	1.784**	0.472	2.190	0.029	1.062	2.998
	X10	0.896	0.073	-1.330	0.184	0.762	1.053
Н3	X11*X12	1.001**	0.000	1.980	0.047	1.000	1.003
	X13	1.289**	0.138	2.380	0.017	1.045	1.591
Н4	X14*X15	1.132**	0.061	2.290	0.022	1.018	1.259
	X16	1.592***	0.166	4.460	0.000	1.298	1.953
Н5	X17	1.858***	0.348	3.300	0.001	1.286	2.683
	X19	0.861**	0.051	-2.510	0.012	0.766	0.967
Н6	X20	2.183**	0.589	2.890	0.004	1.285	3.707
	X21	1.905**	0.571	2.150	0.032	1.058	3.340
Н7	X23	1.135	0.091	1.158	0.114	0.969	1.329
	X24	1.947**	0.420	3.090	0.002	1.275	2.792
	X25	0.962	0.092	-0.400	0.688	0.797	1.161
	X26	1.505	0.435	1.410	0.157	0.853	2.653

Из данных таблицы видно, что общее влияние всех факторов на уровень дохода ремесленников по гипотезам, которые автор выдвинул по модели, статистически значимо (Prob>chi2-0.0000), в этом также можно дополнительно убедиться, проверяя мультиколлинеарность между факторами и ее коэффициентом VIF (Variance Inflation Factor), который равен VIF=1.21. Кроме того, влияние каждой независимой переменной на выдвинутые автором гипотезы также статистически значимо.

$$Pr(Y_i \leq j) = Pr(\beta_1 X_{1i} + \beta_2 X_{2i} + \dots + \beta_k X_{ki} + u_i) \quad (1)^{43}$$

Основываясь на данных таблицы 4, детерминированная часть уравнения регрессии в соответствии с моделью OLM можно определить следующим образом:

$$Pr(D_i \leq j) = Pr(-0.13(X1 * X2)_i + 0.336X3_i - 0.068X4_i + 1.046X6_i + 0.784X8_i + 0.001(X11 * X12)_i + 0.289X13_i + 0.132(X14 * X15)_i + 0.592X16_i + 0.858X17_i - 0.1397X19_i + 1.183X20_i + 0.905X21_i + 0.947X24_i + u_i) \quad (2)^{44}$$

⁴¹ Winship, C., & Mare, R.D. (1984). Regression Models with Ordinal Variables. American Sociological Review, 49(4), 512. <https://doi.org/10.2307/2095465>.

⁴² Разработано автором с помощью статистическо-аналитической программы Stata 15.

⁴³ Gujarati, D. (2011, 2015). Econometrics By Example. Published by PALGRAVE. pp. 207-208.

⁴⁴ Разработка автора на основе результатов анализа.

Кроме этого, особое место имеет прогнозирование увеличения числа ремесленников в республике под влиянием вышеперечисленных и других социально-демографических факторов. Разработано 8 сравнительных моделей для 8 различных информационных критериев увеличения числа ремесленников. Согласно результатам проверки адекватности этих моделей, значения информационных критериев Акаике и Баесия считаются наиболее статистически важными по отношению к другим моделями, а также модель с высоким коэффициентом детерминации, на основе результатов проверки адекватности АРИМА (1,1,1) является наиболее значимой, которая предложена для прогноза потребностей в качестве модели, точно показывающая изменение количества ремесленников (рис.10).



Рис.10. Прогнозные показатели численности ремесленников в 2020-2025 годах в Узбекистане⁴⁵

Согласно результатам первой модели, регулярное увеличение количества ремесленников в ближайшие годы является статистически значимым ($P < 0,000$), и согласно результатам прогноза показателей 2000-2020 годов, проведенного с помощью модели АРИМА (1,1,1), выявлено, что количество ремесленников в Узбекистане в 2021 году может увеличиться до 44052, а к 2025 год – 49950 человек.

ЗАКЛЮЧЕНИЕ

На основе результатов исследования сделаны следующие выводы и предложения:

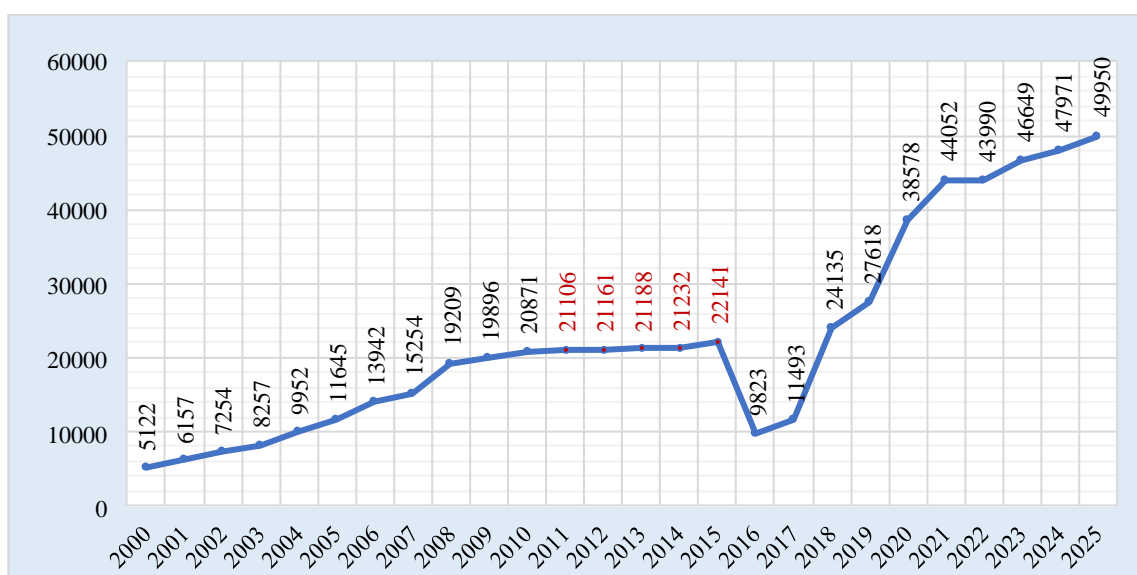
1. Анализ научно-исторических исследований XIV-XV веков – периода Амира Тимура и Темуридов, которые рассматриваются как особый период экономической и политической стабильности, путем группировки по пространству и стилю написания и жанру, позволяет различать различные научные взгляды и объективные источники, которые помогают исследованиям.

⁴⁵ Разработано автором с помощью статистическо-аналитической программы Stata 15.

2. Согласно научным и историческим источникам, относящимся к периоду Амира Темура и Темуридов, наука в этот период, наряду с процветанием ислама, была признана фактором повышения социально-экономического развития ремесленничества и торговых отношений и ее развитие определено как одна из приоритетных задач на уровне государственной политики. Создание благоприятных льготных условий оказало положительное влияние на внутреннюю и внешнюю торговлю в стране, совершенствование ремесленничества и увеличение объема выпускаемой продукции.

3. Приоритет должен быть отдан сфере ремесленничества как неотъемлемой части нашего национального и культурного наследия, передачи их из поколения в поколение, как эффективному способу развития туристических возможностей, и следует оказывать более льготную поддержку и социальную защиту, приняв закон Республики Узбекистан «О ремесленнической деятельности».

4. Проведенные научно-исторические исследования и международный опыт показывают, что отмена возрастных и количественных существующих ограничений на принятие учеников в связи с историческими тенденциями «наставник-ученик», традициями и современными требованиями к организации труда, а также в содействии подготовке нового поколения ремесленников, в повышении качества образования, позволяет воспитывать детей-подростков школьного возраста в духе культурно-исторических ценностей, быть занятыми в свободное время и эффективно трудоустроенными в будущем, усилить у специалистов отарсли профессиональные навыки и конкурентные отношения.

5. Необходимо достичь регулярного роста количества ремесленников, дополнительного создания новых рабочих мест, а также предотвращения неодаренности за счет расширения путей своевременного государственного финансирования, в частности, выделение субсидий, а также создания различных целевых фондов при ассоциации, увеличения объема льготного кредита с учетом положения объектов в разрезе дом-мастерская-магазин в повышении туристического потенциала и значимости наших национальных ценностей для ремесленников, исходя из количества и стоимости их проектов.

6. Необходимо поддерживать в основном молодежь и женщин, а также слои населения с ограниченными возможностями и нуждающихся в социальной поддержке, путем льготного членства их на определенный период времени, обеспечения их необходимым капиталом и сырьем для их первоначальной деятельности с учетом индивидуальных особенностей ремесленников с точки зрения социально-демографических показателей.

7. В результате монографического исследования, проведенного на основе OLM, SEM-Path-Latent моделей, также выяснено, что в дальнейшем повышении эффективности ремесленнической деятельности целесообразно уделить особое внимание социально-демографическим показателям, которые прямо или косвенно влияют на нее.

**ONE-OFF SCIENTIFIC COUNCIL UNDER SCIENTIFIC COUNCIL
AWARDING SCIENTIFIC DEGREES DSc.03/30.12.2020.I.16.02 AT
TASHKENT STATE UNIVERSITY OF ECONOMICS**

TASHKENT STATE UNIVERSITY OF ECONOMICS

KHAMIDOVA ZULFIYA AKHMADJONOVNA

**MODERN AND RETROSPECTIVE ASPECTS OF GOVERNMENT
SUPPORT OF CRAFT ACTIVITIES
(On the example of the era of Amir Temur)**

**08.00.15 – Entrepreneurship and small business economics
08.00.01 – Economic theory (Economics sciences)**

**DISSERTATION ABSTRACT
for the Doctor of Philosophy (PhD) in economics sciences**

The theme of the PhD dissertation is registered by Supreme Attestation Commission under the Cabinet of Ministers of the Republic of Uzbekistan under the number B2018.1.PhD/Iqt558.

The dissertation has been prepared at Tashkent State University of Economics

The abstract of the dissertation is posted in three (Uzbek, Russian, English (resume)) languages on the website of the Scientific Council (www.tsue.uz) and «ZiyoNET» information and educational portal (www.ziynet.uz).

Scientific supervisor:

Gafurov Ubaydullo Vakhobovich
Doctor of Economics sciences, Professor

Official opponents:

Aripov Oybek Abdullaevich
Doctor of Economics sciences, Docent

Abdullaeva Rano Gafurovna
Doctor of Philosophy (PhD) in Economics sciences

Leading organization:

High School of Business and Entrepreneurship under the Ministry of Economic Development and Poverty Reduction of the Republic of Uzbekistan

The defence of the dissertation will take place on «___»_____ 2021 at ___ at a meeting of one-off Scientific Council under the Scientific Council DSc.03/30.12.2020.I.16.02 awarding scientific degrees at Tashkent State University of Economics. Address: 100066, Tashkent, Islam Karimov street, 49. Tel .: (99871) 239-28-72; fax: (99871) 233-60-01. e-mail: tsue@tsue.uz.

The dissertation is available at the Information Resource Center of Tashkent State University of Economics (registered number___). (Address: 100003, Tashkent, Islam Karimov street, 49. Tel .: (99871) 239-28-72; fax: (99871) 239-28-72. e-mail: tsue@tsue.uz)

The abstract of the dissertation was distributed on «___»_____ 2021
(Protocol at the registered № _____ on «___»_____ 2021).

M.P. Eshov

Chairman of one-of Scientific Council under the Scientific Council awarding Scientific Degrees Doctor of Economics sciences, Associate Professor

B.D. Khadjiev

Secretary of one-of Scientific Council under the Scientific Council awarding Scientific Degrees, Candidate of Economics sciences, Associate Professor

R.R. Hasanov

Chairperson of the Scientific Seminar at one-of Scientific Council under the Scientific Council awarding Scientific Degrees Doctor of Economics sciences, Professor

INTRODUCTION (abstract of (PhD) thesis)

The aim of the research is to develop science-based proposals and recommendations for the modern period on the basis of approaches to the history of economic doctrines for state support of craft activities.

The object of the research is the scientific and historical sources of Amir Temur and the Temurids and the activities of handicrafts in Uzbekistan.

The subject of the research is the economic relations, which emerge in the process of state support for craft activities.

The scientific novelty of the research is as follows:

by approaching handicrafts as the main direction of increasing the economic power of the country in Amir Temur's economic policy, it has been revealed that the costs of localization of production of foreign handicrafts products are fully reimbursed from the state treasury, based on the proposal to finance local and international research projects at the expense of the state on the basis of this experience;

the proposal to finance craft projects in the «home-workshop-shop» system through government subsidies and long-term loans at a rate of 50/50 has been substantiated, taking into account factors related to the socio-demographic and national-historical characteristics of crafts in the regions;

quantitative norms have been improved to encourage the training of a new generation of artisans based on the historical trends of the «teacher-apprentice» tradition and the abolition of existing age (up to 16) and numerical (up to 10) restrictions on apprenticeship;

based on the socio-demographic characteristics of employment in handicrafts and the level of impact of the conditions created for the development of the industry, forecast indicators of handicraft activities until 202 year have been developed.

Practical results of the research are as follows:

the conditions required for the development of handicrafts in the time of Amir Temur and its peculiarities are revealed, as well as historical sources and scientific-historical works, researches on his activity are grouped and studied in terms of time and space;

the main directions of handicrafts in the time of Amir Temur are classified from the point of view of today, and reforms in the development of handicrafts, systematic analysis of foreign and domestic trade in handicrafts has been carried out;

econometric models of correlation-regression relationship between the financing of craft projects and the creation of the necessary conditions and the composition of craft entities have been developed;

a public survey on the development of handicrafts in the regions of the country was conducted, based on the results of which an econometric model and on this basis, proposals and recommendations have been developed.

The scientific and practical significance of the results of the research is explained by the fact that they can be used in modern practice of retrospective experience of economic reforms, including special research aimed at improving the theoretical and methodological framework for state support and regulation of craft

activities. Is determined by the fact that the developed proposals and practical recommendations can be used in the policy documents on the state support and regulation of handicrafts in the republic, in the development of a comprehensive set of measures aimed at the effective development of the industry, in improving the curriculum for the courses of «Theory of Economics», «Fundamentals of Entrepreneurship», «History of Economic Doctrines», «National Economy of Uzbekistan».

Implementation of the research results. Based on the proposals developed by the state to support craft activities and the use of its retrospective aspects:

Based on the historical experience of prioritizing the main types of handicrafts in Amir Temur's economic policy, such as ensuring the country's economic strength, improving the welfare of the population and establishing foreign economic relations, today the state should introduce criteria for assessing national-historical handicrafts Article 11 of the draft law of the Republic of Uzbekistan «On handicraft activities» from the proposal to use the mechanism of targeted addressing. National Catalog of Masters of Folk Applied Arts and the Register of Craftsmen Working in the Field of Tourism; Article-15 Used in the development of items such as areas of handicraft activities (Handbook of the Association of Craftsmen No. 04-17 / 736 of July 20, 2020). The implementation of this proposal will improve the organizational and legal framework of handicrafts and provide favorable conditions for their economic development;

taking into account the socio-demographic and national-historical features of handicrafts in the regions, the proposal to finance handicraft projects in the «home-workshop-shop» system through state subsidies and long-term loans at a rate of 50/50 was introduced in the Association of Craftsmen of the Republic of Uzbekistan. Reference of the Craftsmen's Association No. 04-17 / 736 of July 20, 2020). As a result, 21 house-museums and museum-workshops promoting traditional types of folk arts were established;

In view of the historical tendencies of the «teacher-apprentice» tradition and the modern requirements of labor organization in encouraging the training of a new generation of artisans, the current age of enrollment (up to 16 years) Article 2 of the draft law «On handicraft activities». Basic concepts; Article 9 It has been used in the development of substances such as the main areas of state support for handicraft activities (Handicraft Handbook No. 04-17 / 736 of July 20, 2020). Implementation of this proposal will improve the organizational and legal framework of handicraft activities and provide favorable conditions for their economic development;

Socio-demographic characteristics of employment in handicrafts, including age and gender, level of material security, activity, number of students, territorial location and financial capacity of artisans in relation to the number of artisans used in the development of development programs (Handbook of the organization "Craftsman" dated July 20, 2020, No. 04-17 / 736). As a result, it is possible to coordinate the main indicators of the future development of handicrafts in the country, as well as the relevant measures.

Approbation of the research results. The results of this research have been discussed at 7 scientific conferences, including 2 international and 5 national scientific conferences.

Publication of the research results. A total of 18 scientific papers on the topic of the dissertation, including 11 articles in scientific publications recommended for publication of the main scientific results of doctoral dissertations of the Higher Attestation Commission of the Republic of Uzbekistan, including 8 in national and 4 in foreign journals, 1 of which was published in the international scientific journal in the database of «SCOPUS».

The structure and volume of the dissertation. The structure and volume of the dissertation. The dissertation consists of an introduction, three chapters, a conclusion, a list of references and appendices, the main volume is 155 pages.

ЭЪЛОН ҚИЛИНГАН ИШЛАР РЎЙХАТИ
СПИСОК ОПУБЛИКОВАННЫХ РАБОТ
LIST OF PUBLISHED WORKS

I бўлим (часть I; part I)

1. Тўланова З. «Темур тузуклари»да ижтимоий-иқтисодий ғоялар талқини. Бизнес-Эксперт журнали. – Тошкент. №4-5. 2013 йил, 48-50-б. (08.00.00; №3).
2. Тўланова З. Амир Темур ва Темурийлар даврида хунармандчилик. Бизнес-Эксперт журнали. – Тошкент. №8 2015 йил, 50-53-б. (08.00.00; №3).
3. Khamidova Z. Land ownership relations in the economic policy of Amir Temur and Timurides. International Scientific Journal. Theoretical & Applied Science. Philadelphia, USA. 2018. Published: 30.11.2018. 174-178 p. (GIF-0.564; SJIF-5.667).
4. Хамидова З. Амир Темур ва Темурийлар иқтисодий сиёсатида ер-мулкка эгалик муносабатлари. Бизнес-Эксперт журнали. – Тошкент. №1 2019 йил, 78-82-б. (08.00.00; №3)
5. Хамидова З. Амир Темур даврида хунармандчилик фаолиятини қўллаб-қувватлаш ва кадрлар сиёсати. «Иқтисод ва молия» журнали. 2019, 11(131). 8-18-б. (08.00.00; №18)
6. Хамидова З. Хунармандчилик фаолиятини давлат томонидан қўллаб-қувватлашнинг хорижий мамлакатлар тажрибаси. Банк-молия академияси. Молия ва банк иши электрон илмий журнали. – Тошкент, 2020 йил. III-сон. Май-июнь, 201-214-б. (08.00.00; №17)
7. Тўланова З. Ўзбекистонда замонавий халқаро савдо ва дипломатик муносабатларни шакллантиришнинг тарихий жиҳатлари. «Ўзбекистон Республикасини ривожлантиришнинг Ҳаракатлар стратегияси: макроиқтисодий барқарорлик, инвестицион фаоллик ва инновацион ривожланиш истиқболлари» мавзусидаги халқаро илмий-амалий конференция. – Тошкент, 2018, 28-29 май. 191-199 б. (ОАК Раёсатининг 26.04.2018 й.даги 252/6.4-сонли қарори)
8. Хамидова З. Тадбиркорлик йўналишларини ривожлантиришнинг тарихий ва замонавий жиҳатлари. «Ўзбекистон Республикасини ривожлантиришнинг Ҳаракатлар стратегияси: макроиқтисодий барқарорлик, инвестицион фаоллик ва инновацион ривожланиш истиқболлари» мавзусидаги халқаро илмий-амалий конференция. – Тошкент, 2019, 27-28 май. 116-127-б (ОАК Раёсатининг 30.04.2019 й.даги 264/5-сонли қарори).
9. Хамидова З. Торговые и денежные отношения в период Темуридов. International Conference on Eurasian Economies Tashkent, 2018, June 18. 579-582 pp.
10. Khamidova Z. Methodological issues of studying the development of craftsmanship during the Emir Timur era in foreign sources in the XVI-XX centuries. Materials of the XV international scientific and practical conference conduct of modern science – 2019, November 30 - December 7, 2019 Volume 14. Sheffield. Science and Education LTD. 162-170 pp.

11. Хамидова З. Амир Темур даври тарихини ўрганишда Клавихо «Кундалиги» нинг аҳамияти. Қарши давлат университети, «Ўзбекистоннинг маънавий, ижтимоий-иқтисодий тараққиёти ва замонавий тарих фани (янгича ёндашувлар)» мавзусида республика илмий-амалий анжумани материаллари. 2018 йил 19 май. 186-189-б.

12. Хамидова З. Иқтисодиётни либераллаштириш шароитида ҳунармандчилик фаолиятининг ўзига хос хусусиятлари. Бухоро давлат университети, «Бухоро вилоятини инновацион ривожлантириш: муаммо ва ечимлар» мавзусида республика илмий-амалий анжумани материаллари. 2020 йил. 679-683-б.

II бўлим (часть II; part II)

13. Gafurov U., Khamidova Z. Theoretical and methodological basis of the nature study and characteristics of craft work. Economics and Innovative Technologies. Tashkent state university of economy. Vol. 2019, No. 5, september-october. 76-82 pp.

14. Gafurov U., Khamidova Z. Theoretical and methodological basis of research on the development of handicraft activity in the economic policy of Amir Temur. Jour of Adv Research in Dynamical & Control Systems, Vol. 11, Issue-07, 2019. 951-965 pp. (SCOPUS base, Q3, H-index 0,13 SJR).

15. Хамидова З. «Темур тузуклари» да инсонпарварлик ғоялари талқини. Андижон давлат университети, «Шарқ уйғониш даври мутафаккирлари қарашларида инсонпарварлик ғояси ва уларнинг миллий тарбия тизимидаги ўрни» мавзусида республика илмий-амалий анжумани материаллари. 2015 йил 15 апрель. 354-358-б.

16. Хамидова З. «Темур тузуклари» да бандлик масаласи ва ҳозирги замон. Андижон қишлоқ хўжалик институти, «Фан, таълим ва ишлаб чиқариш интеграциясида интеллектуал ёшларнинг салоҳияти» мавзусида республика илмий-амалий анжумани материаллари. 2016 йил, 277-280-б.

17. Хамидова З. Амир Темур ва Темурийлар даврида ҳунармандчилик. Наманган давлат университети илмий ахборотномаси. 2019 йил, 3-сон. 102-106-б.

Автореферат ТДИУ Тахририят бўлимида тахрир қилинди.

Босишга рухсат этилди: _____ 2021 йил.
Бичими 60x84 ¹/₁₆, «Times New Roman»
гарнитурда рақамли босма усулида босилди.
Шартли босма табағи 3,5. Адади: 100. Буюртма: № _____.

Ўзбекистон Республикаси ИИВ Академияси,
100197, Тошкент, Интизор кўчаси, 68.

«АКАДЕМИЯ НОШИРЛИК МАРКАЗИ»
Давлат унитар корхонасида чоп этилди.