

ИЖТИМОЙ СОҶА ИҚТИСОДИЁТИ



U-26
ЎЗБЕКИСТОН РЕСПУБЛИКАСИ ОЛИЙ ВА ЎРТА МАХСУС
ТАЪЛИМ ВАЗИРЛИГИ

ТОШКЕНТ ДАВЛАТ ИҚТИСОДИЁТ УНИВЕРСИТЕТИ

ТОШКЕНТ ШАХРИДАГИ Г.В.ПЛЕХАНОВ НОМИДАГИ РОССИЯ
ИҚТИСОДИЁТ УНИВЕРСИТЕТИНИНГ ФИЛИАЛИ

ИЖТИМОЙ СОҲА ИҚТИСОДИЁТИ

Ўзбекистон Республикаси Олий ва ўрта махсус, касб-хунар таълими ўқув-
методик бирлашмалари фаолиятини Мувофиқлаштирувчи кенгаши томонидан
5230100 – “Иқтисодиёт (макроиқтисодиёт)”, 5A230102 – “Иқтисодиёт
(ижтимоий соҳа)”, 5A230103 – “Макроиқтисодиёт” мутахассислиги талабалари
учун дарелик сифатида тавсия этилган

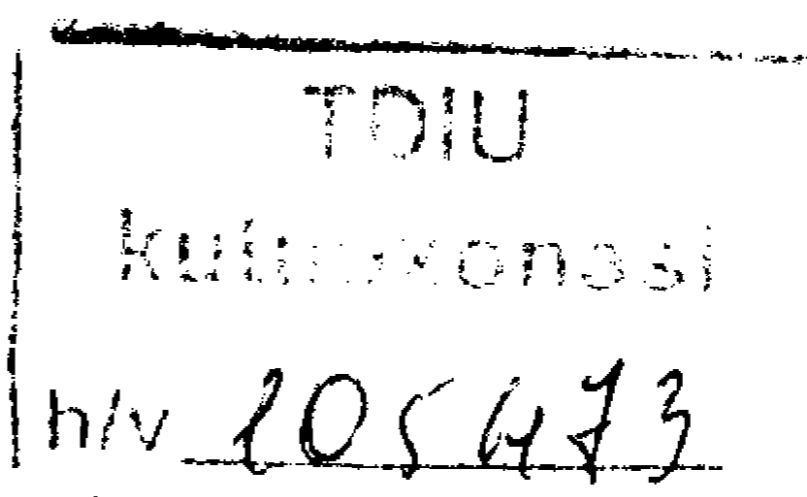

Тошкент – “ИҚТИСОДИЁТ” – 2013

УДК: 33(075)
ББК: 65.9(2)24

Ижтимоий соҳа иқтисодиёти. Дарслик. /И.ф.д., проф. Қ.Х. Абдурахмонов таҳрири остида. – Т.: Иқтисодиёт, 2013. –418 б.

Бозор муносабатлари шароитида ижтимоий соҳа – соғлиқни сақлаш, таълим, маданият, уй-жой-коммунал хўжалиги, маданият, спорт, туризм соҳаларини ривожлантириш, аҳолини, айниқса, унинг ночор тоифаларини ишонарли ижтимоий ҳимоя қилиш, меҳнат муҳофазаси, пенсия таъминоти, суғурта тизимларини такомиллаштириш муаммоларини тадқиқ этиш зарурати иқтисодиёт фанида янги йўналиш – ижтимоий соҳа иқтисодиётининг алоҳида фан сифатида шаклланиши ва ривожланишига асос бўлди.

Мазкур “Ижтимоий соҳа иқтисодиёти” дарслигида иқтисодиёт фани ушбу йўналишнинг назарий асослари, унинг шаклланиш босқичлари, соҳани тартибга солиш бўйича жаҳон тажрибаси, Ўзбекистонда ижтимоий йўналтирилган бозор иқтисодиётини ривожлантиришнинг ҳозирги босқичида мазкур сектор иқтисодиётининг хусусиятлари баён этилади.

Дарслик ижтимоий-иқтисодий йўналишдаги олий таълим муассасаларининг профессор-ўқитувчилари, талаблари, катта илмий-ҳодим изланувчилар, амалиётчи мутахассислар ҳамда ушбу соҳага қизиқувчи кенг китобхонларга мўлжалланган.

**Тақризчилар: З.Я. Худойбердиев – Ўзбекистон Республикаси Олий ва ўрта махсус таълим вазирлиги Касб-ҳунар таълими маркази директорининг ўринбосари, и.ф.д, проф;
М.Қ. Пардаев – Самарқанд иқтисодиёт ва сервис институти, и.ф.д, проф.**

Тошкент давлат иқтисодиёт университети 2013 йил 29 ноябрдаги 4-сонли ва Тошкент шаҳридаги Г.В.Плеханов номидаги Россия иқтисодиёт университети филиалининг 2013 йил 30 ноябрдаги 6-сонли Илмий кенгаш Қарорлари билан наширга тавсия этилган.

Муаллифлар жамоаси:

и.ф.д, проф. – Шишкин С.В., и.ф.д, проф. – Одегов Ю.Г.,
и.ф.д, проф. – Абдурахмонов Қ.Х., и.ф.д, проф. – Умурзаков Б.Х.,
и.ф.д, проф. – Зокирова Н.К., и.ф.н, доц. – Шоюсупова Н.Т.,
и.ф.н, доц. – Габзалилова В.Т., и.ф.н, доц. – Арабов Н.У.,
и.ф.н. – Абдурахмонова Г.Қ., и.ф.н. – Холмухамедов М.М.,
кат. ўқит. – Шакаров З.Г.

УДК: 33(075)
ББК: 65.9(2)24

ISBN 97899434022-4-9

© “Иқтисодиёт” нашриёти, 2013

МУНДАРИЖА

КИРИШ	6
I боб. ИЖТИМОЙ СОҲА ИҚТИСОДИЁТИНИНГ ПРЕДМЕТИ	9
1.1. Ижтимоий йўналтирилган бозор иқтисодиёти ва унинг хусусиятлари.....	9
1.2. Ижтимоий соҳа тармоқлари, уларнинг шаклланиши ва тадрижий ривожланиш босқичлари.....	17
1.3. Ижтимоий соҳа иқтисодиёти предмети.....	24
Қисқача хулосалар.....	30
Назорат учун саволлар.....	31
Адабиётлар.....	32
II боб. БОЗОР ИҚТИСОДИЁТИ ШАРОИТИДА ИЖТИ- МОЙ СОҲАНИ ДАВЛАТ ТОМОНИДАН ТАР- ТИБГА СОЛИШ	34
2.1. Давлатнинг ижтимоий сиёсати ва унинг асосий йўналишлари.....	34
2.2. Ижтимоий соҳани давлат томонидан тартибга солиш механизмлари ва усуллари.....	47
2.3. Аҳолини манзилли ижтимоий ҳимоя қилишда маҳалланинг роли.....	56
Қисқача хулосалар.....	64
Назорат учун саволлар.....	65
Адабиётлар.....	66
III боб. СОҒЛИҚНИ САҚЛАШ	68
3.1. Аҳолига тиббий ёрдам ва тиббий хизмат кўрсатиш tizими.....	68
3.2. Ўзбекистонда замонавий соғлиқни сақлаш тизимининг шакллантирилиши ва ривожлантирилиши.....	76
3.3. Соғлиқни сақлашни молиялаштириш.....	89
3.4. Тиббий суғурта ва унинг хусусиятлари.....	102
Қисқача хулосалар.....	110
Назорат учун саволлар.....	112
Адабиётлар.....	112
IV боб. ТАЪЛИМ	115
4.1. Билимга асосланган иқтисодиёт.....	115
4.2. Кадрлар тайёрлаш миллий дастури Ўзбекистонни тараққий эттиришнинг бош омили сифатида.....	132

4.3. Таълим соҳасига инвестициялар.....	152
Қисқача хулосалар.....	162
Назорат учун саволлар.....	163
Адабиётлар.....	164
V боб. ТУРАРЖОЙ-КОММУНАЛ ХЎЖАЛИГИ.....	167
5.1. Тураржойга эгалик – инсоннинг асосий ҳуқуқларидан бири.....	167
5.2. Ўзбекистонда тураржой-коммунал хўжалигидаги ислохотлар.....	178
5.3. Қишлоқ жойларда ижтимоий инфратузилманинг ривожлантирилиши.....	188
5.4. Ипотека кредити ва унинг аҳолини уй-жой билан таъминлашдаги аҳамияти.....	200
Қисқача хулосалар.....	213
Назорат учун саволлар.....	215
Адабиётлар.....	215
VI боб. МАДАНИЯТ.....	218
6.1. Жамиятнинг ижтимоий ва иқтисодий салоҳияти ўсишида аҳолининг маънавий юксалиш даражасининг ўрни.....	218
6.2. Бозор шароитида маданият соҳасини ривожлантиришнинг асосий йўналишлари.....	225
6.3. Бозор иқтисодиёти шароитида маданият муассасаларини молиялаштириш манбалари.....	234
Қисқача хулосалар.....	241
Назорат учун саволлар.....	242
Адабиётлар.....	243
VII боб. СПОРТ ВА ТУРИЗМ.....	245
7.1. Спорт – баркамол инсонни тарбиялаш, соғлом турмуш тарзини қарор топтиришнинг қудратли омили.....	245
7.2. Туризм – иқтисодиётни ривожлантиришнинг самарали соҳаси.....	260
7.3. “Буюк ипак йўли”нинг янги уфқлари.....	273
Қисқача хулосалар.....	281
Назорат учун саволлар.....	283
Адабиётлар.....	284
VIII боб. МЕҲНАТ БОЗОРИ ВА АҲОЛИНИНГ ИШ БИЛАН БАНДЛИГИ.....	286
8.1. Иш билан бандлик – аҳоли турмуш даражасини	

оширишнинг асосий омили.....	286
8.2. Янги иш жойлари яратишнинг давлат томонидан рағбатлантирилиши.....	303
8.3. Меҳнат миграциясини тартибга солиш усуллари	320
Қисқача хулосалар.....	334
Назорат учун саволлар.....	335
Адабиётлар.....	336
IX боб. ИЖТИМОЙ СУҒУРТА.....	339
9.1. Ижтимоий суғурта турлари.....	339
9.2. Иш берувчиларнинг фуқаролик жавобгарлигини мажбурий суғурта қилиш.....	353
9.3. Ижтимоий шерикчилик – ходимларни самарали ижтимоий муҳофаза қилиш механизми.....	361
Қисқача хулосалар.....	372
Назорат учун саволлар.....	374
Адабиётлар.....	374
X боб. ДАВЛАТ ПЕНСИЯ ТАЪМИНОТИ ТИЗИМИ.....	377
10.1. Пенсия тизимининг иқтисодий функцияси ва мақсади....	377
10.2. Ўзбекистонда давлат пенсия таъминоти.....	392
10.3. Фуқароларнинг пенсия таъминоти тизимида бюджетдан ташқари Пенсия жамғармасининг роли ва ўрни.....	403
Қисқача хулосалар.....	411
Назорат учун саволлар.....	414
Адабиётлар.....	414

КИРИШ

XX аср иккинчи ярмида қатор ривожланган давлатларда (Швеция, Германия, АҚШ ва бошқалар) иқтисодий сиёсатнинг устуворлиги сифатида унинг ижтимоий йўналиши танланди. Натижада ижтимоий-иқтисодий тизимнинг янги моделлари: ижтимоий бозор иқтисодиёти, ижтимоий йўналтирилган бозор иқтисодиёти, ижтимоий иқтисодиёт ва ҳоказолар шаклланди. Бу моделларнинг асосий хусусияти давлат иқтисодий сиёсатининг аҳоли фаровонлиги ва унинг ишонарли ижтимоий ҳимоя қилишга йўналтирилганлиги эди.

Ўзбекистон Республикаси давлат мустақиллигига эришганидан сўнг кейинчалик “ўзбек модели” номини олган кенг кўламли чуқур ислохотлар марказига ҳам ижтимоий йўналтирилган бозор иқтисодиёти, “ҳамма нарса инсон учун, унинг манфаатлари учун” тамойили кўйилди.

Президент Ислон Каримов алоҳида таъкидлаганидек, “... мамлакатимизда ҳар йили давлат бюджетини қабул қилишда айни ижтимоий соҳани ривожлантиришга алоҳида аҳамият берилади. 2013 йилда бу соҳага ажратилган маблағлар бюджетимиз умумий харажатларининг 60 фоизини ташкил этди. Бу эса 2012 йилга нисбатан 1 триллион сўмга кўпроқдир”¹.

Ижтимоий йўналтирилган бозор иқтисодиётида фуқаролар турмуш даражасини оширишга иқтисодиётни барқарор юқори суръатларда ривожлантиришнинг бош омили деб қаралади. Шунинг учун миллий бойликнинг салмоқли қисми ижтимоий соҳани ривожлантиришга йўналтирилади.

Иқтисодиёт фанида ижтимоий соҳа – соғлиқни сақлаш, таълим, уй-жой-коммунал хўжалиги, маданият, спорт, туризм ва бошқа тармоқлар хизмати тарзида ижтимоий неъматлар яратадиган миллий хўжаликнинг таркибий қисмидир. Ҳозирги кунда ижтимоий соҳа ижтимоий ишлаб чиқаришни ривожлантиришда тобора катта аҳамият касб этмоқда. Жамиятнинг интеллектуал, маънавий, табиий бойликларини яратиш кўп жиҳатдан ижтимоий соҳага боғлиқ. Миллий иқтисодиётнинг бу жуда муҳим тармоғи бевосита аҳолининг турмуш даражаси ва сифатини белгилайди. Ижтимоий йўналтирилган бозор иқтисодиётини юқори даражада ривожланган ижтимоий соҳасиз тасаввур этиб бўлмайди.

¹ Каримов И.А. Амалга ошираётган ислохотларимизни янада чуқурлаштириш ва фуқаролик жамияти қуриш – ёруғ келажагимизнинг асосий омилидир. //Халқ сўзи, 2013 йил 7 декабрь, № 240 (5914).

“Ўзбек модели”нинг беш асосий тамойилидан энг муҳими ҳам кучли ижтимоий сиёсатни амалга ошириш ҳисобланади. Шунинг учун Ўзбекистон ижтимоий йўналтирилган бозор иқтисодиёти моделини танлаган. Бу ўзбек халқининг миллий кадриятлари, турмуш тарзи, анъаналарига асосланган. Жамиятда ижтимоий адолатга катъи амал этиш, меҳр-мурувват, маънавий ва жисмоний камолот, ҳамжиҳатлик умуминсоний фазилатлари ниҳоятда кадрланган.

Ўзбекистонда ижтимоий йўналтирилган бозор иқтисодиётини барпо этиш миллий дастурини амалга ошириш, айти пайтда, ижтимоий-иқтисодий тизимнинг янада юқорирок даражаси — ижтимоий иқтисодиётни шакллантиришни назарда тутди. Шунинг учун миллий иқтисодиётни модернизация ва диверсификация қилиш, техник ва технологик қайта жиҳозлаш орқали рақобатбардошлигини ошириш билан бир йўла ижтимоий соҳада ҳам туб ўзгаришлар рўй бермоқда. Соғлиқни сақлаш, таълим, уй-жой-коммунал хўжалиги, маданият, спорт, туризм ва бошқа соҳаларда кенг кўламли ислоҳотларнинг изчил ва тизимли амалга оширилиши ижтимоий соҳанинг жадал ривожланишини таъминламоқда.

Ижтимоий йўналтирилган бозор иқтисодиётини шакллантириш ва ривожлантириш меҳнатга лаёқатли аҳолининг иш билан самарали бандлигини таъминлаш, иқтисодиётнинг барқарор юқори суръатларда ўсишига эришиш, миллий бойликни адолатли тақсимлаш ва қайта тақсимлаш, аҳоли фаровонлиги ва турмуш сифатини ошириш, ижтимоий ҳимояга муҳтож фуқароларни моддий қўллаб-қувватлаш, ижтимоий хизмат турларини кенгайтириш, пенсия таъминотини такомиллаштириш мақсадларига йўналтирилган бўлади.

Айти пайта ушбу иқтисодий сиёсат ижтимоий омил самарадорлигини жиддий равишда оширади. Кучли ижтимоий сиёсат аҳоли меҳнат фаоллиги, ижтимоий меҳнат пировард натижаларидан манфаатдорлигини кучайтиради, ишбилармонлик ва тадбиркорликни рағбатлантиради. Натижада давлатнинг ижтимоий соҳани ривожлантириш имкониятлари кенгайди.

Бугунги кунда давлат бюджети харажатларининг 60,0 %и ижтимоий соҳани молиялаш ва аҳолининг кам таъминланган катламларини қўллаб-қувватлашга йўналтирилмоқда. Жаҳон ҳамжамияти Ўзбекистоннинг соғлиқни сақлаш, айтикса, оналик ва болаликни муҳофаза қилиш, таълим тизимини ривожлантириш, маданият, спорт, туризм ва ижтимоий соҳанинг бошқа йўналишларида эришилган юқори натижаларни эътироф этмоқда.

2013 йилнинг 1 январь ҳолатига кўра, "... давлат жами харажатларининг асосий қисми, яъни қарийб 59,2 фоизи ижтимоий соҳа ва аҳолини ижтимоий ҳимоя қилиш чора-тадбирларини амалга оширишга қаратилди, унинг 34 фоиздан ортиғи таълим, 14,5 фоиздан кўпроғи соғлиқни сақлаш соҳаларини молиялаштиришга йўналтирилди"¹.

Умумий иқтисодиёт фани ижтимоий секторни ҳам қамраб олади. Лекин ушбу фанга доир дарсликларда мазкур соҳа иқтисодиёти моҳияти, унинг хусусиятлари, муаммолари умумий тарзда баён этилган. Шу сабабли тараққий этган давлатларда ижтимоий йўналтирилган иқтисодиётнинг шаклланиш ва ривожланиш жараёнида мазкур соҳа атрофлича тадқиқ этила бошланди, ушбу мавзуда дарсликлар ва ўқув қўлланмалари пайдо бўлди.

Ўзбекистонда ҳам ижтимоий йўналтирилган бозор иқтисодиётининг шакллантирилиши ижтимоий соҳа иқтисодиёти бўйича дарсликлар ва ўқув қўлланмалар яратишга эҳтиёжни кучайтирди. Мазкур дарслик ана шу эҳтиёжни қондириш мақсадини кўзлайди.

Олий ўқув юртлари, айниқса, иқтисодиёт йўналишидаги таълим муассасаларини тугаллаган мутахассисларнинг салмоқли қисми меҳнат фаолиятларини ижтимоий инфратузилма ва давлат бошқаруви органларида бошлайдилар. Улардан амалиётда иқтисодий ва ижтимоий жараёнлардаги муаммоларни уларнинг узвий боғлиқлигида малакали ҳал этиш учун мазкур соҳаларда чуқур билим талаб қилинади.

Бу ва ижтимоий соҳа иқтисодиётининг бошқа масалаларига аниқлик киритиш мазкур йўналишдаги илмий тадқиқотларни янада кенгайтириш ва чуқурлаштириш, уларнинг натижаларини умумлаштириш ва таҳлил этиш, тегишли хулосалар чиқариш, амалий тавсиялар тайёрлаш энг долзарб вазифалардан бирига айланган.

¹ Каримов И.А. Бош мақсадимиз – кенг кўламли ислохотлар ва модернизация йўлини қатъият билан давом эттириш. //Халқ сўзи, 2013 йил 19 январь.

I боб. ИЖТИМОЙ СОҶА ИҚТИСОДИЁТИНИНГ ПРЕДМЕТИ

1.1. Ижтимоий йўналтирилган бозор иқтисодиёти ва унинг хусусиятлари

Инсоннинг ижтимоий фойдали меҳнати моддий ва маънавий неъматлар яратар экан, бу унинг ўзи ва оиласи, пировард натижада жамият ва давлат манфаатига хизмат қилади. Ана шу миллий бойликни ижтимоий адолат асосида тақсимлаш ва қайта тақсимлаш давлатнинг асосий функцияларидан биридир.

Ўзбекистон Республикаси Президенти И.А. Каримов таъкидлаганидек, “... саховатли Ўзбекистон заминида яшаётган ҳар қайси одам мамлакатимизда олиб борилаётган ва кўзда тутилаётган барча ислохотлар, авваламбор, унинг манфаати, унинг оиласи ва фарзандлари учун, шу юртнинг фаровонлиги ва тараққиёти учун амалга оширилаётганини аниқ-равшан англаб етиши ниҳоятда муҳим аҳамият касб этади”¹.

Юртимизда азал-азалдан ижтимоий адолат ўта кадрланган, меҳнат кишиси эъзозга лойиқлиги уқтирилган. Ўрта Осиёнинг улуғ мутафаккири ва қомусий олими Абу Наср Форобий мукаммал жамият тўғрисидаги таълимотида ҳақиқий бахтга эришиш учун ҳаракат қилувчи, ўзаро ёрдам қилувчи, халқни бирлаштирувчи шаҳар – фозил шаҳар ҳисобланиши кўрсатилади. Фозил шаҳарларда яшайдиган халқ ўзи истаган касб-ҳунарларни эгаллайди, бундай жамиятда эркинлик ва тенг ҳуқуқлик ҳукм суради².

Алишер Навоий асарларида ҳам жамият манфаатига хизмат қилишнинг ижтимоий аҳамиятига урғу берилади:

Халқ аро яхшироқ дединг, кимдур?
Эшитиб, айла шубҳа, рафъ андин,
Яхшироқ бил ани улу ароким
Етса кўпроқ улуска нафъ андин³.

Амир Темур салтанатида ижтимоий ҳимояга муҳтож кимсалар – мискинларга енгилликлар беришга алоҳида эътибор берилган: “Агар касбу ҳунар ва маърифат аҳлларида бўлсалар, бундайларга салтанат корхоналаридан юмуш берилсин. Булардан бошқа билагида кучи бор фақир-мискинлар эса ўз аҳволи ва касбу корига қараб иш тутсинлар”⁴.

¹ Каримов И.А. Бизнинг йўлимиз – демократик ислохотларни чуқурлаштириш ва модернизация жараёнларини изчил давом эттириш йўлидир. //Халқ сўзи, 2011 йил 8 декабрь.

² Абу Наср Форобий. Фозил одамлар шаҳри. – Т., 1993. – Б.46-52.

³ Алишер Навоий. Маҳбуб ул-қулуб. –Т., 1983. -21 б.

⁴ Темур тузуклари. –Т.: Шарқ, 2005. – Б.8 .

Мавжуд бозор иқтисодиёти тизимлари ва уларнинг йўналиши ҳар бир давлатнинг ўзига хос хусусиятларига боғлиқ. Улар қаторида қуйидагиларни келтириш мумкин:

- географик жойлашув;
- табиий ресурсларнинг мавжудлиги;
- аҳоли анъаналари ва одатлари;
- ишлаб чиқарувчи кучларнинг ривожланганлик даражаси;
- жамиятнинг ижтимоий йўналтирилиши.

Шунга қарамай, барча бозор иқтисодиёти тизимлари учун умумий бўлган хусусиятлар ҳам мавжуд. Улар қуйидагилардир:

- мулкчилик турли шакллариининг мавжудлиги;
- товар ва хизматларга эркин нархларнинг устунлиги;
- эркин рақобатнинг ривожланган тизими;
- иқтисодиётни давлат томонидан тартибга солишнинг муайян тизими.

Бу ижтимоий йўналтирилган бозор иқтисодиёти модели учун ҳам хосдир.

Ижтимоий йўналтирилган бозор иқтисодиёти (немисча “Soziale marktwirtschaft”) туб моҳиятини унинг асосчиси, Германиянинг аввал иқтисодиёт вазири, кейин федерал канцлери бўлган Людвиг Эрхарднинг фикрича, ушбу моделнинг инсон, унинг манфаатларига хизмат қилиши ташкил этади. Унинг таърифи бўйича, ижтимоий йўналтирилган бозор иқтисодиёти сиёсатини олиб борадиган давлат “бозор эркинлиги тамойилини ижтимоий мутаносиблик ҳамда умумий иш учун ҳар бир шахснинг маънавий масъулияти билан бирлаштиради”¹.

Ижтимоий йўналтирилган бозор иқтисодиётининг асосий хусусиятлари қуйидагилардан иборат (1.1-расм):

- аҳолининг иш билан тўла бандлигини таъминлаш;
- ижтимоий хавфсизлик, ижтимоий адолат ва ижтимоий тараққиёт (бунга миллий даромадни ижтимоий ҳимояга мухтож фуқароларни моддий қўллаб-қувватлаш, ижтимоий тўловлар ва пенсиялар тайинлаш, субсидиялар бериш, прогрессив даромад солиғини жорий этиш ва ҳоказолар ёрдамида қайта тақсимлаш, ижтимоий таъминот, суғурталар, меҳнат ва ижтимоий қонунчилик орқали таъминлаш);

- ишлаб чиқариш воситаларига хусусий эгалик ва нарх-навоининг эркин шаклланиши;

¹ Эрхард Л. Благосостояние для всех. –М.: Дело, 2001. – С. 250.

- соғлом рақобат учун шарт-шароит яратиш ва рақобатни таъминлаш;
- иқтисодий ўсиш конъюнктурасини мустаҳкамлаш сиёсати;
- барқарор валюта сиёсати;
- эркин ташқи савдо, эркин валюта айирбошлаш.

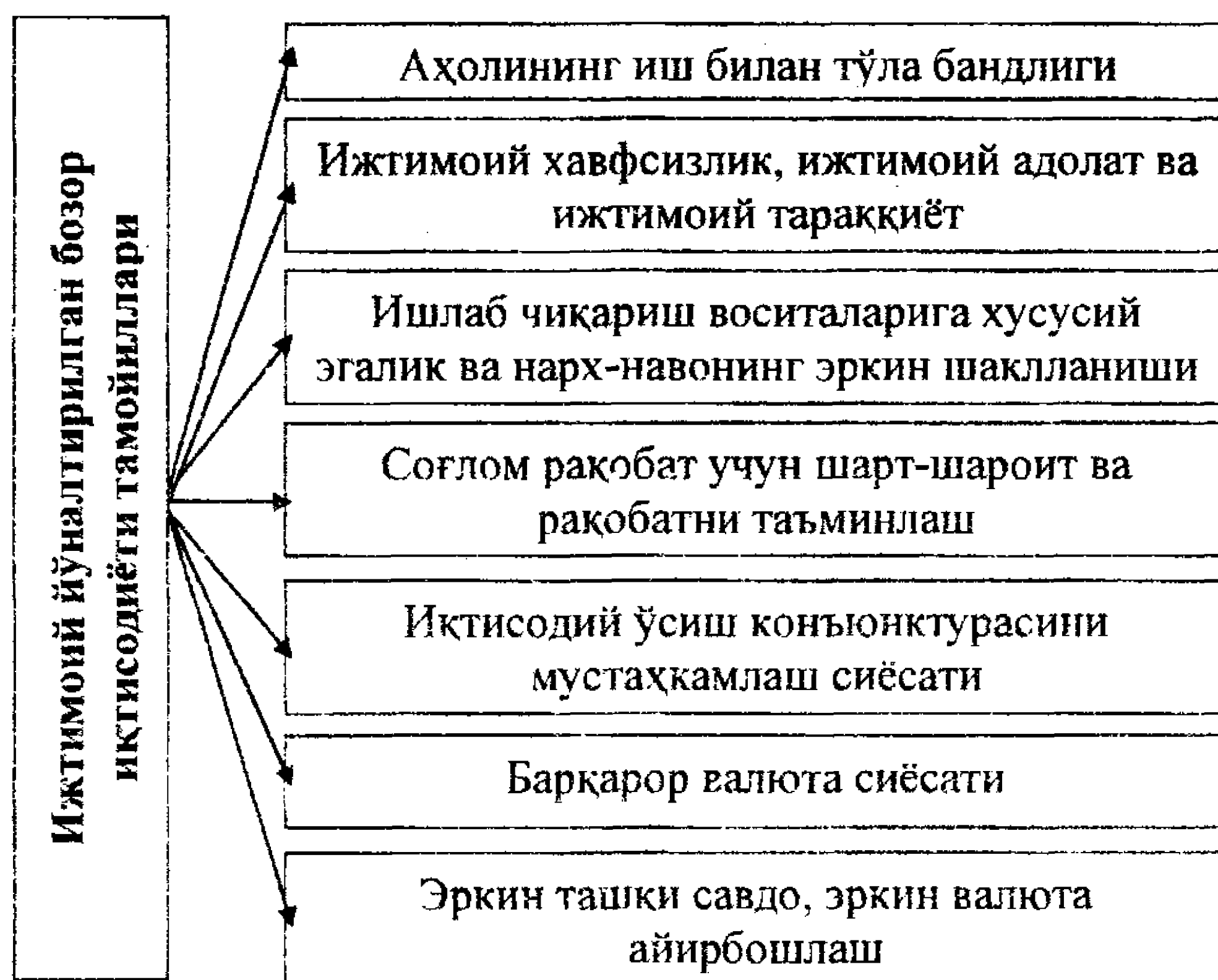

1.1-расм. Ижтимоий йўналтирилган бозор иқтисодиёти тамойиллари

Маълумки, иқтисодиётда ишлаб чиқаришнинг асосий омиллари дейганда, ишлаб чиқаришда фойдаланиладиган, маҳсулот ишлаб чиқаришнинг миқдори, ҳажми ҳал қилувчи даражада боғлиқ бўлган ресурслар тушунилади. Бу омилларга ер, капитал, меҳнат ва тадбиркорлик фаолияти (тадбиркорлик қобилияти) киради. Ишлаб чиқаришнинг асосий омиллари икки таркибий қисмга – моддий ресурслар (хомашё, асбоб-ускуналар ва ҳоказолар) ва меҳнат ресурсларига (муайян меҳнатни бажаришга қодир, билими, малака ва тажрибаси бор бўлган ходим) ажратилади (1.2-расм).

Иқтисодий назария асосчилари ишлаб чиқаришнинг асосий омилларида меҳнат ресурслари, яъни инсон, унинг салоҳияти ҳал қилувчи аҳамиятга эга эканлигини таъкидлаб келганлар. Жумладан, В. Петти одамларнинг меҳнати, малакаси ва соғлиғи у ёки бу турдаги даромад келтиришини кўрсатган¹.

¹ Петти В. Экономические и статистические работы. /В. Том 1. – М.: Соцэкгиз, 1940. – С. 156.

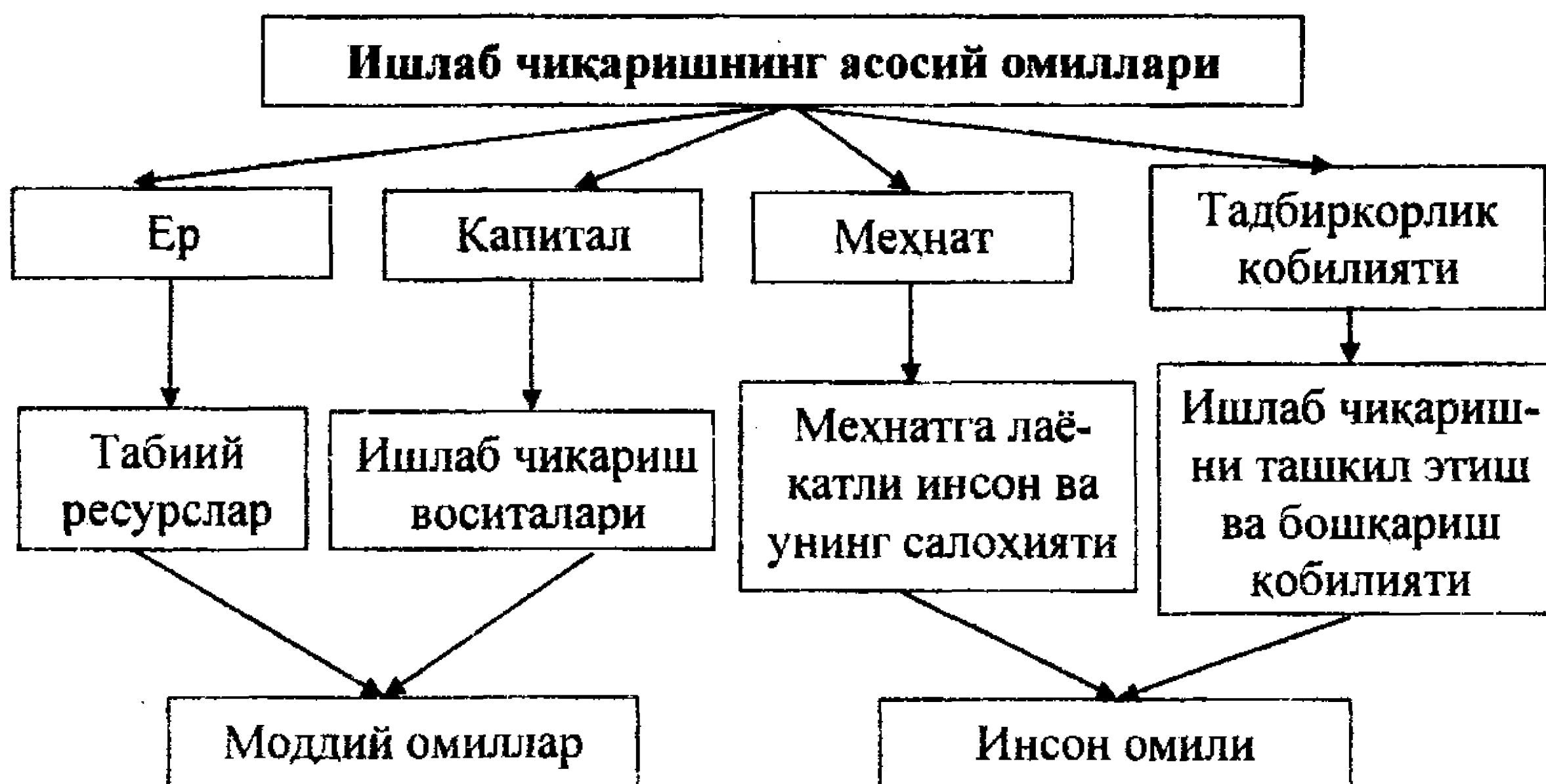

1.2-расм. Ишлаб чиқаришнинг асосий омиллари

А. Смит иқтисодий назарияга “иқтисодий инсон” тушунчасини киритган. У, инсон бутун жамиятнинг асосини ташкил этади, деб ҳисоблаган ва инсонни меҳнат фаолиятига жалб этадиган сабаб (мотив)ларни ва унинг шахсий манфаатини тадқиқ этган. Иқтисодиётда классик мактаб асосчиси фикрига кўра, ҳар бир инсон бозор муносабатларини шахсий манфаатлари асосига қуради. Бу шахсий манфаатларнинг йиғиндиси эса жамият манфаатларини ҳосил қилади. Пировард натижада бу ҳам алоҳида инсон, ҳам бутун жамият бойлиги, фаровонлиги ва ривожланишини таъминлайди¹.

П. Друкер иқтисодий назарияга “иш билимлари” атамасини муомалага киритар экан, “билимлар жамияти”да базис иқтисодий ресурслар – капитал, табиий ресурслар ёки ишчи кучи эмас, балки билимлар деб тасдиқлаган. У “билимлар ҳал қилувчи иқтисодий ресурс ва доминант бўлиб, эҳтимол тutilган рақобат устунлигининг ягона манбаига айланди”², деб кўрсатган.

А. Маршалл моддий неъматлар яратиш инсонни ривожлантириш билан бевосита боғлиқ, деган хулосага келган. Унинг фикрича, “Бойлик яратиш – инсон ҳаётини сақлаб туриш, эҳтиёжларини қондириш, жисмоний, ақлий ва ҳиссий кучларини ривожлантириш воситасидир. Бунда инсоннинг ўзи – бойликни яратишнинг асосий воситаси, айти пайтда, унинг ўзи бойликнинг пировард мақсади бўлиб хизмат қилади”³.

¹ Смит А. Исследование о природе и причинах богатства народов. – М.: Эксмо, 2007. – С. 96.

² Drucker P. F. Post-Capitalist Society. – Oxford Butterworth: Heinemann, 1993. - P. 271.

³ Маршалл А. Принципы экономической науки. – М.: Прогресс, 1993. – С. 294.

Бу даврларда ишлаб чиқариш жараёнларида инсоннинг ўрни ва роли муҳимлиги эътироф этилишига қарамасдан, экстенсив омилар устуворлик қиларди. Аксарият ишлаб чиқаришларда иш кунини давомийлиги 18 соатга етказилиб, ходимларнинг дам олишига атиги 6 соат вақт қолдириларди. Бундай тамойилга амал қилиш уларга ҳам ижтимоий, ҳам физиологик нуқтани назардан ўта зарарли эканлиги инобатга олинмасди.

Фақат XIX асрнинг ўрталарига келиб, ижтимоий-иқтисодий сиёсат тамойиллари қайта кўриб чиқила бошланди. Бунда 1850 йилда Лоренц фон Штейн томонидан муомалага “ижтимоий давлат” тушунчаси киритилиши алоҳида аҳамиятга эга бўлди. Унинг фикрича, давлат барча фуқароларни ижтимоий қўллаб-қувватлаши керак, зеро алоҳида бир шахснинг ривожланиши жамиятнинг ривожланиши шартли сифатида намоён бўлади.

“Ижтимоий давлат” атамасининг пайдо бўлиши давлатнинг ижтимоий сиёсатини тубдан ўзгартириш заруратини англатарди.

Германияда XIX асрнинг 80-йилларида “ижтимоий давлат” атамаси билан бир қаторда бошқа – “фаровонлик давлати” тушунчаси пайдо бўлди. “Фаровонлик давлати”нинг ижтимоий сиёсати барча фуқаролар турмуш даражасини оширишга йўналтирилиши зарурлигини билдирарди. Яъни, давлат фуқароларнинг ижтимоий ҳуқуқларини кафолатлаши, ўз зиммасига ижтимоий масъулиятни олиши зарур эди.

Ижтимоий давлат тамойили қатор мамлакатларнинг расмий доктринасига айланди. Бу тамойил 1919 йилги Веймар Республикасининг Конституциясида ва Чехославакиянинг 1920 йилги Конституциясида ҳуқуқий жиҳатдан мустақамлаб қўйилди.

Ижтимоий давлат тўғрисидаги тасаввурларни ривожлантиришда 1942 йилда У. Беверижнинг Буюк Британия парламентидаги “Эркин жамиятдаги иш билан тўлиқ бандлик” деб номланган машҳур маърузаси катта роль ўйнади. Ушбу маърузада “фаровонлик давлати”нинг асосий тамойиллари баён этилди ҳамда биринчи марта кафолатланган ягона миллий энг кам даромад гоёси илгари сурилди.

Бу мақсадларга эришишда давлатнинг ижтимоий сиёсати унинг меҳнатга лаёқатли аҳолини иш билан бандлигини тўла таъминлашга йўналтирилган иқтисодий сиёсати билан чамбарчас боғлиқ бўлиши зарур эди. Шу вақтдан эътиборан “фаровонлик давлати” ижтимоий давлат синонимига айланди. Мазкур босқичда “фаровонлик давлати” ижтимоий функциясининг намоён бўлиши ижтимоий хизматлар кўрсатишда ўз ифодасини топди.

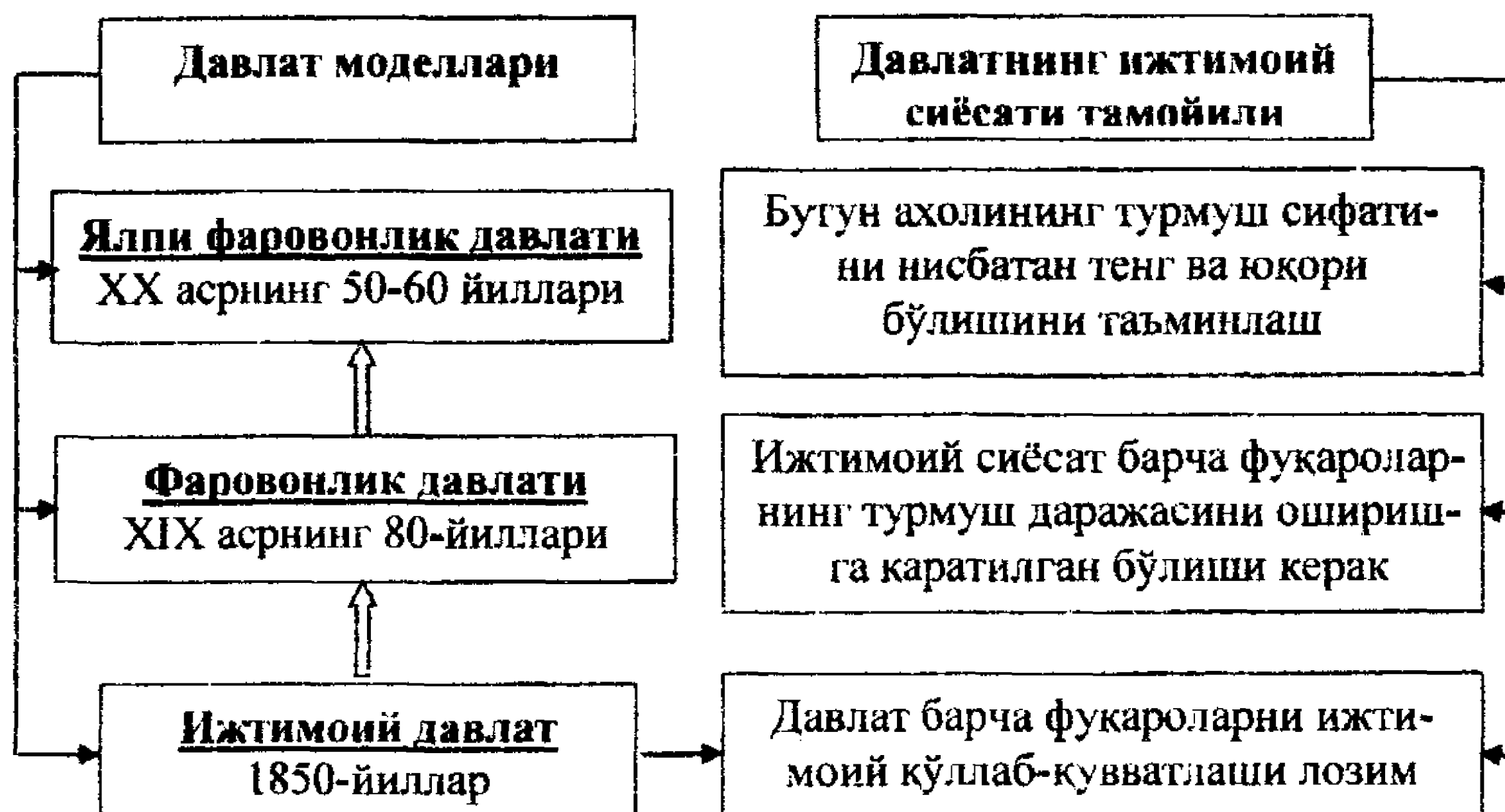

1.3-расм. Ижтимоий йўналтирилган бозор иқтисодиёти моделларининг тадрижий ривожланиши

Давлатнинг янги ижтимоий функцияси – ижтимоий хизматларнинг хусусияти шундан иборат эдики, давлат инсонга у томонидан турмуш кечиришнинг муайян стандартларига эришиш имконияти йўқлигини шунчаки қоплабгина қолмасдан, балки мазкур стандартларга эришиши учун шарт-шароитларни фаол шакллантириши зарур эди. Бунда давлат барча ижтимоий гуруҳлар учун тенг ижтимоий имкониятларни яратиш масъулиятини ўз зиммасига оларди. Амалда бу давлатнинг фаол бўлмаган ижтимоий сиёсатдан фаол ижтимоий сиёсатга ўтишини аниқларди.

Давлатнинг ижтимоий хусусияти биринчи марта Германия Федератив Республикасининг 1944 йилги Конституциясида ўз ифодасини топди. Ушбу Конституцияда “Германия Федератив Республикаси демократик ва ижтимоий ҳуқуқий федератив давлат” деб белгилаб қўйилди. Мазкур қоида ҳуқуматнинг амалда инсон учун муносиб бўлган турмуш даражасини таъминлаш, барча ижтимоий гуруҳлар асосий ҳаётий эҳтиёжларини қондиришга йўналтирилган сиёсат ўтказиш масъулиятини билдирарди. Ижтимоий давлат мақоми 1958 йилда – Францияда, 1972 йилда – Швейцарияда, 1975 йилда – Швецияда, 1978 йилда – Испания ва Туркияда жорий этилди.

Давлатнинг ижтимоий функциялари ва унинг ижтимоий мақоми қатор халқаро ҳужжатлар: Бирлашган Миллатлар Ташкилоти Низомининг 55-моддаси, Европа Кенгаши Низомининг 1-а- ва 1-б-моддалари, 1973 йилги Иқтисодий, ижтимоий ва маданий ҳуқуқлар тўғрисидаги пактда мустаҳкамлаб қўйилган.

Мазмун жиҳатидан “ижтимоий давлат” билан “фаровонлик давлати” тушунчалари ўртасидаги яқинликка қарамай уларда ривожланишнинг объектив шарт-шароитлари ва давлат қурилишининг миллий амалиёти акс этгани ҳолда муайян фарқлар ҳам мавжудлигини кўрсатиш лозим.

“Ижтимоий давлат” тушунчасини талқин этишдаги фарқлар, айниқса, “фаровонлик давлати” тушунчаси ўрнига “ялпи фаровонлик давлати” тушунчаси пайдо бўлгандан сўнг яққол сезила бошланди.

“Ялпи фаровонлик давлати” ғояси XX асрнинг 50-60-йилларида ривожланган давлатларда турмуш даражаси кескин ошиши асосида пайдо бўлди. Бу пайтга келиб ижтимоий хавфларни суғурталаш тизими кишиларнинг ўз келажакларидаги мавҳумликни амалда тўла қоплайдиган бўлди. “Ялпи фаровонлик давлати” бутун аҳоли турмуш сифатининг нисбатан тенг ва юқори даражасини таъминлаш масъулиятини ўз зиммасига олди.

Бироқ жамият барча аъзолари учун ягона фаровонликни таъминлаш режалари иқтисодий, демографик чекловлар ва суғурта механизми инқирози сабабли жиддий муаммоларга дуч келди. XX аср 70-йилларидан бошлаб кўпгина ривожланган мамлакатларда ижтимоий таъминот учун харажатлар даромадларга нисбатан юқорироқ суръатларда ортадиган бўлди. Бу эса ҳамма жойда солиқларни ва ижтимоий таъминот тизимига мажбурий бадалларни оширишни талаб этди. Иқтисодиётга бундай босим, ўз навбатида, унинг самарадорлиги йўлида тўсиқ бўлди, ҳамда мажбурий бадаллар ва солиқлар юқини камайтириш заруратини туғдирди. Оқибатда ижтимоий дастурлар ва нафақалар қисман қисқартирилди.

Ҳозирги даврда ижтимоий йўналтирилган бозор иқтисодиётининг қатор моделлари фарқланади:

1. Америкача ёки либерал модель (АҚШ, Канада, Буюк Британия). Унинг асосини давлат мулки салмоғининг кичиклиги ва бозор субъектларининг тўла эркинлиги шароитида иқтисодиётни тартибга солишнинг бозор механизми амал этиши ташкил қилади. Мазкур моделда ялпи миллий маҳсулот ҳажмида давлат харажатларининг улуши нисбатан катта эмас. Масалан, АҚШда бу тахминан 30,0 %ни ташкил этади. Шу билан бирга тадбиркорлик фаоллигининг юқорилиги ва кескин рақобат қўшимча қиймат миқдорини сезиларли даражада оширади.

2. Япон модели. Ушбу модель Япония тарихий анъаналари – миллат манфаатларининг шахсий манфаатлардан устунлиги,

ходимларнинг интизомлиги ва масъулияти, янгиликка интилишига асосланган. Ушбу хислатлар маҳсулотлар таннаrxини арзонлаштириш, юқори сифатлилигини таъминлаш ҳисобига уларнинг жаҳон бозорларидаги рақобатбардошлигини таъминлайди. Шу билан бирга япон модели учун миллий иқтисодиётнинг асосий йўналишларига давлат таъсирининг юқори даражаси, беш йиллик истиқбол режаларини белгилаш ҳам хос. Ижтимоий соҳада эса давлат ижтимоий тенгсизликка қарши кураш олиб боради, фуқаролар касал бўлганларида, ишсиз қолганларида ва пенсияга чиққанларида уларнинг ижтимоий ҳуқуқларига риоя этилиши устидан назорат қилади. Умуман, олганда, ходимларнинг ижтимоий муаммоларини ҳал этиш иш берувчилар зиммасида бўлади.

3. Немис ёки қитъа модели (Германия, Австрия, Швейцария, қисман Франция). Мазкур модель куйидаги хусусиятларга эга:

- давлат мулки салмоғининг юқорилиги;
- давлатнинг иқтисодиётга кучли таъсир кўрсатиши, бу айниқса, ижтимоий муаммоларни ҳал этишда яққол намоён бўлади;
- ходимлар иш ҳақи ўртасидаги тафовутнинг катта эмаслиги;
- банкларнинг иқтисодиётдаги ҳал қилувчи роли, Марказий банка тўла мухторият берилганлиги.

4. Швед ёки скандинав модели (Швеция, Дания, Норвегия ва Финляндия). Иқтисодиётнинг ижтимоий йўналтирилганлиги, мулкый тенгсизликни камайтиришга интилиш, аҳолининг кам таъминланган тоифалари тўғрисида ғамхўрлик қилиш ушбу моделнинг асосий хусусиятлари ҳисобланади. Солиққа тортиш меъёрининг юқорилиги давлатга салмоқли молиявий ресурсларга эга бўлиш ва уларни ижтимоий муаммоларни ҳал этишга йўналтириш имконини беради. Шу туфайли мазкур давлатларда ишсизлик даражаси жуда паст, аҳоли даромадлари бир-биридан жиддий фарқ қилмайди.

Ижтимоий йўналтирилган бозор иқтисодиётини фақат қонунлар, айниқса, иқтисодиёт соҳасига тааллуқли қонунлар жамият барча аъзолари томонидан ҳурмат қилинадиган ва уларга қатъи риоя қилинадиган ҳуқуқий давлатда шакллантирилиши ва ривожлантирилиши мумкин. Бу, айти пайтда, хўжалик юритувчи субъектларнинг иқтисодий фаолияти тўла эркинлиги қонун томонидан кафолатланилишини ҳам назарда тутати.

Ижтимоий йўналтирилган бозор иқтисодиёти меҳнатга лаёқатли аҳолининг иш билан тўла ва самарали бандлигини таъминлаши лозим. Давлат эса бунинг учун зарур шарт-шароитларни яратиши, иш

берувчиларни янги иш жойлари яратишга рағбатлантириши керак. Иш билан самарали бандлик миллий иқтисодиёт юқори суръатларда барқарор ўсишини, ялпи ва адолатли фаровонликнинг моддий асосини яратишни таъминлаши керак.

Ижтимоий йўналтирилган бозор иқтисодиёти аҳолини ижтимоий муҳофаза қилиш, ижтимоий адолатга риоя этилиши кафолатларини беради. Ушбу мақсадга эришиш учун иш берувчилар, ходимлар ва давлат ўртасида ижтимоий шериклик йўлга қўйилади. Айни пайтда бозор иқтисодиётининг мазкур моделида фуқаролар ўз меҳнат фаолиятининг юқори иқтисодий самарадорлиги учун шахсий масъулиятни зиммаларига олади.

Ижтимоий йўналтирилган бозор иқтисодиётининг асосий субъектлари бозор ва давлатдир. Бунда давлат фуқароларнинг муносиб ва хавфсиз турмуш кечиришларига кафолат беради ва бозор иқтисодиётини тартибга солиш масъулиятини ўз зиммасига олади.

1.2. Ижтимоий соҳа тармоқлари, уларнинг шаклланиши ва тадрижий ривожланиш босқичлари

Ижтимоий соҳа соғлиқни сақлаш, таълим, уй-жой-коммунал хўжалиги, маданият, спорт ва туризм, ижтимоий хизмат кўрсатиш ва ижтимоий таъминот, ижтимоий суғурта ва пенсия таъминоти каби соҳаларни мужассамлаштирган (1.4-расм). Улар қуйидаги умумий хусусиятларга эга:

- инсон ва унинг турмушига бевосита таъсир кўрсатадиган ижтимоий неъматларни, асосан хизматлар тарзида тақдим этади;
- тақдим этилаётган неъматлар жиддий ташқи самарадорликка эга;
- ижтимоий соҳа тармоқларининг фаолияти баҳолашни доимий қўллашнинг объекти ҳисобланади.

Ижтимоий соҳа тармоқлари бевосита инсон, унинг моддий, жисмоний ва маънавий эҳтиёжларини қондиришга йўналтирилган. Соғлиқни сақлаш касалликларнинг олдини олиш ва уларни даволаш билан шуғулланади. Таълим инсоннинг билими, малакаси ва кўникмалари ортисини таъминлайди.

Уй-жой-коммунал хўжалиги турмуш кечириш шарт-шароитларини таъминлайдиган хизматларни тақдим этади. Маданият муассасаларининг фаолияти жамият аъзоларининг маънавий эҳтиёжларини қондиришга йўналтирилган. Жисмоний тарбий ва спорт жамиятда соғлом турмуш тарзи қарор топишига, шу билан

бирга спорт мусобақалари ихлосмандларининг эстетик завқини оширишга хизмат қилади. Ижтимоий хизмат кўрсатиш ёши, ногиронлиги, бетоблиги, бошпанасизлиги сабабли ўзгалар ёрдамига муҳтожликни қондиради. Ижтимоий суғурта ва пенсия таъминоти вақтинча меҳнат қобилиятини йўқотган, кексайган кишиларни моддий жиҳатдан қўллаб-қувватлайди.

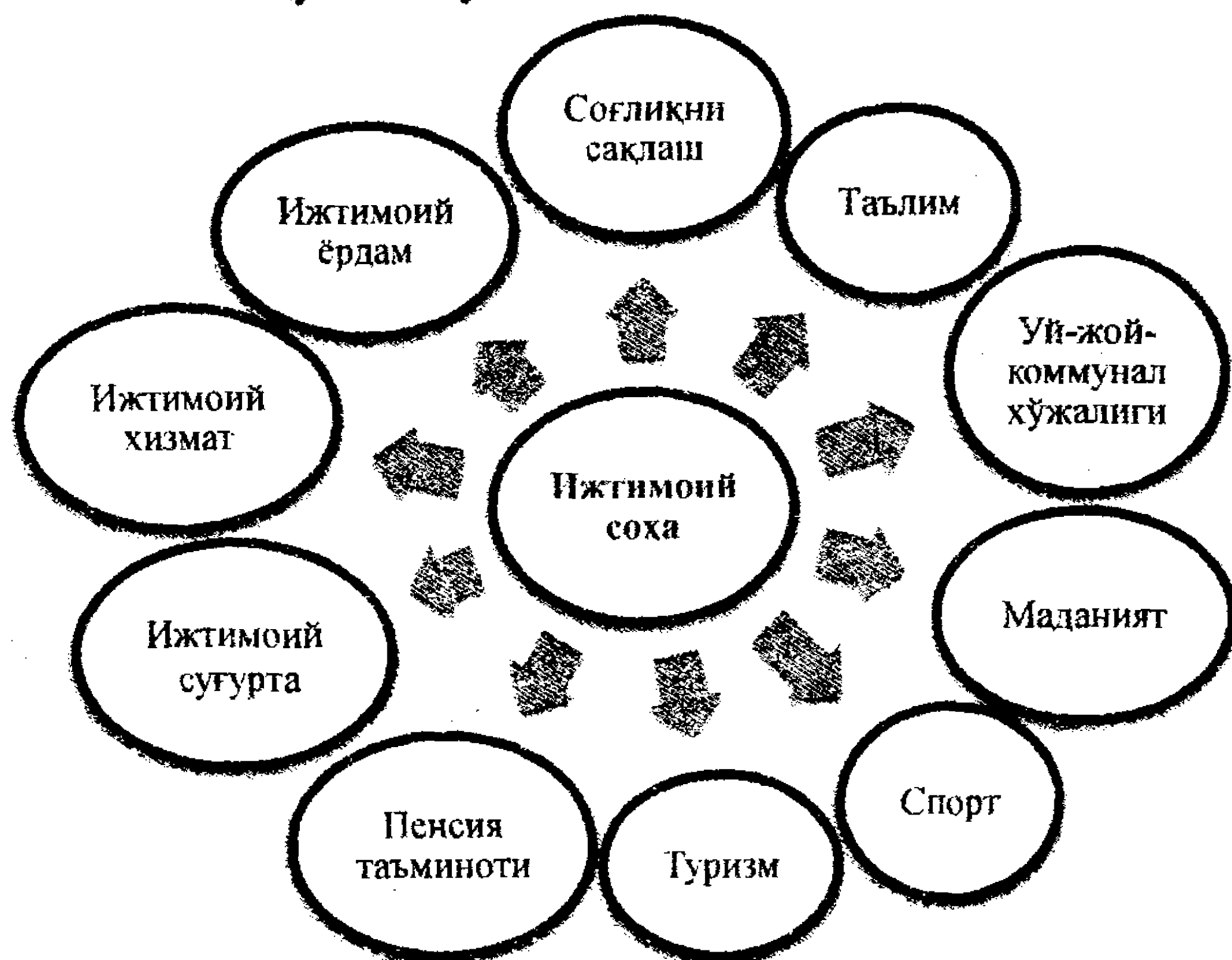

1.4-расм. Ижтимоий соҳа тармоқлари

Ижтимоий соҳа тармоқлари томонидан тақдим этиладиган неъматлар фақат бу неъматлардан фойдаланаётган шахс манфаати учунгина эмас, балки бутун жамият манфаатларига ҳам хизмат қилади. Масалан, касалликларнинг олдини олиш ва беморларни даволаш аҳоли ўртасида касалланиш даражасини пасайтиради ва эпидемия хавфини камайтиради. Ялпи саводхонлик жамият учун беқиёс имкониятлар яратади, иқтисодиётни жадал ривожланишининг ҳал қилувчи омилларидан бирига айланади. Маданий фаолият ижтимоий кадрларнинг оммалашishi ва уларнинг кишилар томонидан ўзлаштирилишига, жамиятни жипслаштиришга ёрдам беради.

Ижтимоий соҳа тармоқларининг фаолияти давлат ва жамият томонидан муттасил баҳоланиб боради. Жумладан, турли ижтимоий гуруҳлар томонидан тиббий ёрдам ва таълим олиш имконияти ижтимоий адолат нуқтаи назаридан баҳолаб борилади. Тиббий

хизматдан ва маданият муассасаларидан фойдаланиш, таълим олиш имконияти халқаро ташкилотлар ва кўпгина давлатларнинг конституцияларида инсоннинг ажралмас ҳуқуқи сифатида эътироф этилган.

Ижтимоий соҳа ҳозирги давр иқтисодиётининг салмоқли қисмини ташкил этади. XXI аср иккинчи ўн йиллиги бошига келиб жаҳоннинг ривожланган давлатларида ялпи ички маҳсулотнинг 30,0–45,0 %и ижтимоий соҳа эҳтиёжларига йўналтирилмоқда (1.5-расм).

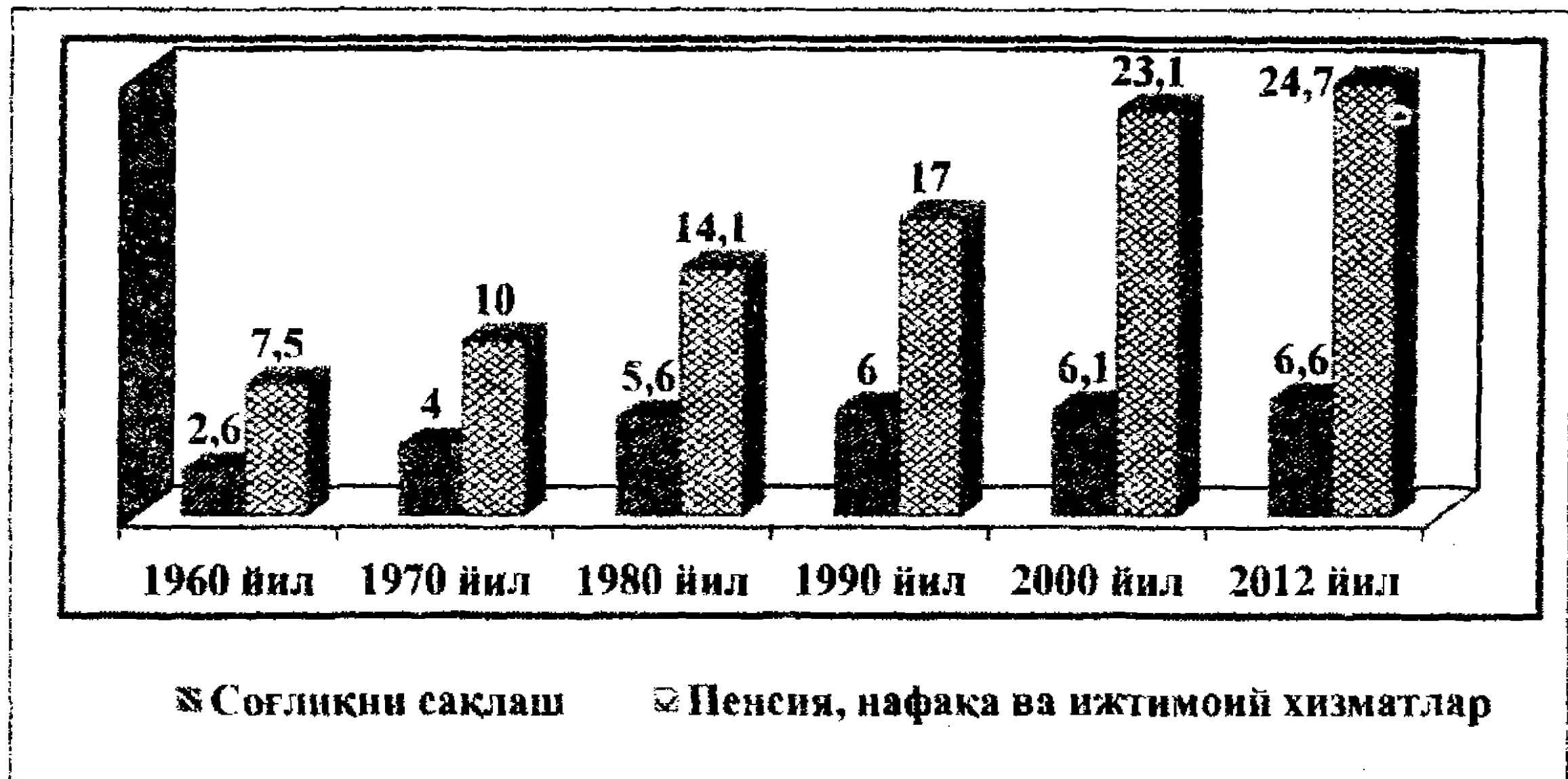

1.5-расм. Жаҳоннинг ривожланган мамлакатларида (Австралия, Австрия, АҚШ, Бельгия, Буюк Британия, Германия, Голландия, Греция, Дания, Ирландия, Италия, Канада, Норвегия, Финляндия, Франция, Швеция, Янги Зеландия ва Япония давлатлари бўйича) ижтимоий мақсадларга ўртача давлат харажатлари (ялпи ички маҳсулот ҳажмига нисбатан % ҳисобида)

OECD Social Expenditures Database 1960-2012. – Paris: OECD, 2012.

Ижтимоий соҳа тармоқларининг асосий хусусияти уларнинг аксарияти (уй-жой-коммунал хўжалигини истисно этган ҳолда) нотижорат муассасалар эканлигидир.

Маълумки, тижорат ташкилотларининг фаолияти фойда олишга қаратилган. Улар ўз фаолиятларининг йўналишини мустақил белгилайдилар, ишлаб чиқарилаётган товар ва кўрсатилаётган хизмат турлари ва шакллари ўзгартириш ҳуқуқига эгалар, шунингдек, олинган фойдани таъсисчилар (мулк эгалари) ўртасида тақсимлайдилар.

Нотижорат ташкилотлари фаолиятининг мақсади фойда олишга мўлжалланган бўлмайди. Уларнинг мақоми фойда олинган тақдирда

ҳам буни таъсисчилар ўртасида тасимлашни ман этади. Фойда фақат муассасани ривожлантириш мақсадларига сарфланиши мумкин.

Бутун иқтисодиёт, шу жумладан ижтимоий соҳа ҳам ташкил этиш иқтисодий шаклларига кўра уч секторга таснифланади (1.6-расм):

1. Биринчи сектор – у давлат (муниципал) мулкига эга бўлган корхона, ташкилот ва муассасаларни қамраб олади.

2. Иккинчи сектор – мазкур тоифага фаолиятининг асосий мақсади фойда олиш бўлган тижорат корхона, ташкилот ва муассасалари киради. Улар акциядорлик жамиятлари, масъулияти чекланган жамиятлар, корхона, ташкилот ва муассасалар сифатида ташкил этилган бўлиши мумкин. Табиийки, уларнинг мулки ҳам давлатники эмас, балки акциядорларга, пайчиларга тегишлидир.

3. Учинчи секторга нотижорат ташкилот ва муассасалар киради. Улар ҳам фойда олишни кўзламайди. Бу тоифага нодавлат нотижорат ташкилотлари, жамғармалар киради.

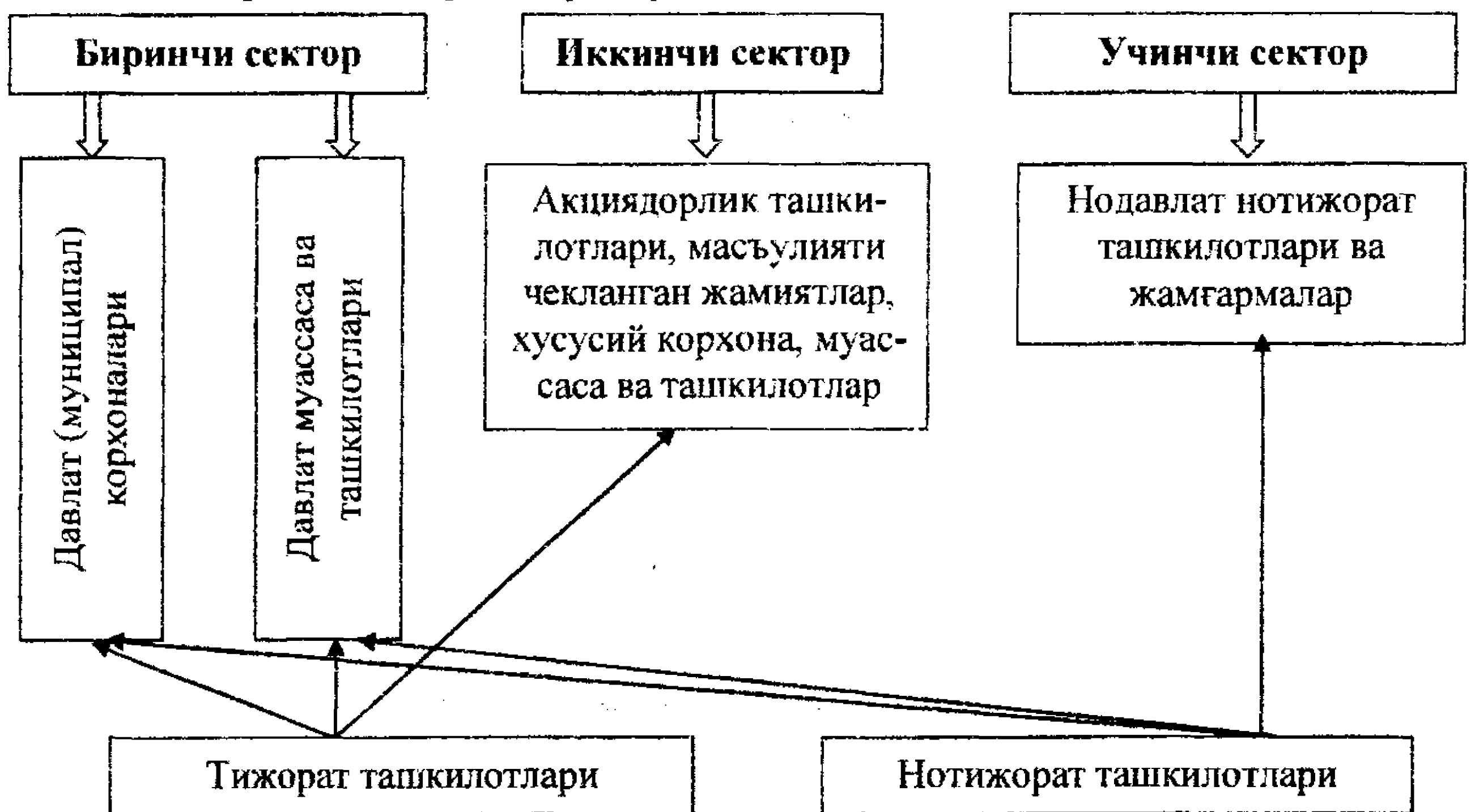

1.6-расм. Ижтимоий соҳа муассаса ва ташкилотларининг мулк шакли бўйича таснифи

Ижтимоий соҳа тармоқлари шаклланиши ва тадрижий ривожланиши ўз тарихига эга. Азал-азалдан билим бериш, ногиронлар, ночор шахслар, етимларга ёрдам кўрсатиш фақат оилалар, қабилаларнигина эмас, шунингдек, давлат ва диний ташкилотларнинг ҳам зиммасида бўлган. Давлат томонидан таълим муассасалари, ҳарбийлар ва кекса кишилар учун касалхоналар

очилган. Диний ташкилотлар ҳам ўз маблағлари ҳисобига черков мактаблари ва мадрасалар, ногиронлар, етимлар учун касалхоналар ташкил этган.

Европада ижтимоий суғурта ташкилотлари Ўрта асрларда шакллана бошлаган. Хунармандлар уюшмалари ўзаро ёрдам жағармалари ва жамиятлари ташкил этишган, уларга аъзо бўлган ва муайян миқдорда бадал тўлаганлар бетоб бўлган ёки жароҳатланган ҳолларида бу жамғарма ва жамиятлардан моддий ёрдам олиш ҳуқуқига эга бўлганлар.

Англияда камбағаллар тўғрисида 1388 йилда биринчи қонун қабул қилинган, 1601 йилги қонунга биноан эса ночор фуқароларга ёрдам кўрсатиш тизимини шакллантиришга киришилган. Бундай ёрдам кўрсатиш черковлар зиммасига юкланган. Улар ногиронлар ва ёлғиз кекса кишиларга бошпана бериши, ишсиз ва тирикчилик учун маблағи бўлмаган меҳнатга лаёқатли ночор кишиларни ҳақ тўланадиган иш билан таъминлаши керак бўлган.

Иқтисодиётни индустрлаштириш янги оммавий ижтимоий қатлам – мануфактура, завод ва фабрика ишчиларини пайдо қилди. Уларнинг яккаю ягона даромади иш ҳақи бўлиб, бу ишчилар меҳнат қобилиятини йўқотганларида тирикчилик воситасидан тўла маҳрум бўлар эди. Шунинг учун корхоналар ишчиларининг ўзлари ўзаро ёрдам жамғармалари ва жамиятларини ташкил этдилар. Мазкур ташкилотлар бемор, жароҳатланган ишчиларга моддий ёрдам кўрсатиш билан бирга аста-секин ўз тиббиёт муассасаларини ташкил қилишга ҳам киришдилар.

Индустрлаштириш ва аҳолининг ижтимоий ҳаракатчанлигининг ортиши давлатнинг ижтимоий таъминот ва ижтимоий хизмат кўрсатишдаги иштирокини кенгайтиришни талаб этди. 1834 йилда Англияда жаҳонда биринчи марта кам таъминланган фуқароларга давлат нафақалари тўлаш йўлга қўйилди. XIX аср охирига келиб Европадаги қатор мамлакатларда иш берувчилар зиммасига ишчиларга ишлаб чиқаришдаги жароҳатланишлари учун компенсация тўлаш мажбурияти юкланган қонунлар қабул қилинди. Умуман, бу даврга келиб ушбу давлатларда мажбурий ижтимоий суғурталаш тизими шакллана бошлади. Ана шундай тизим XIX асрнинг 80-йилларида Германияда яратилди. Бу давлатда 1883 йилда касалланишдан, 1884 йилда бахтсиз ҳодисалардан, 1889 йилда ногиронлик ва қарилиқдан суғурталашга доир қонунлар қабул қилинди.

Ишсизлик, жароҳатланиш оқибатида даромадни йўқотишдан суғурта қилиш индустриал давлатларда ишчилар босими остида шаклланган бўлса, тиббий суғурта, соғлиқни сақлаш ва таълим тизимини ривожлантиришда мулк эгалари ташаббус кўрсатдилар. Улар иқтисодий ўсиш ишчиларнинг саломатлиги ва билим даражасига боғлиқлигини тушуниб етган эди.

XIX асрга қадар таълим муассасалари, асосан, хусусий ёки диний ташкилотларга тегишли эди. Кўпгина мактаблар хайрия муассасаси сифатида очилган, фақат ўқиш ва ёзишга ўргатишга мўлжалланган эди. 1800 йил бошидан кейингина Европа ва АҚШда давлат мактаблар қуриш ва ўқитувчиларга иш ҳақи тўлашни молиялашга киришди. Натижада давлат томонидан маблағ билан таъминланадиган умумий таълим тизимига асос солинди. 1870 йилда Англияда жаҳонда биринчи марта ҳар бир боланинг муайян билим олиши қонун йўли билан кафолатлаб қўйилди.

Саноат инқилоби натижасида шаҳар аҳолиси сонинг жадал суръатларда ўсиши тураржой тақчиллигига ва бу билан боғлиқ равишда санитария-гигиена муаммолари кескинлашишига олиб келди. Айниқса, ўлат, сил каби юқумли касалликларнинг тарқалиши уй-жой-коммунал хўжалиги давлат томонидан тартибга солиниши зарурлигини кўрсатди. Европа давлатлари Биринчи жаҳон уруши йилларида хусусий уй эгалари томонидан белгиланадиган ижара ҳақини тартибга сола бошлади, бу урушдан кейин эса уруш ветеранлари ва аҳолининг ночор тоифаларига уй-жой қуриш ёки уни ижарага олиш учун субсидиялар ажратиш йўлга қўйилди.

Иккинчи жаҳон уруши даврида давлат томонидан иқтисодиётни тартибга солиш кучайтирилди, айти пайтда бепул тиббий ҳамда ижтимоий хизмат турларини оладиган аҳоли тоифалари давраси кенгайтирилди. Англия ҳукумати 1942 йилда аҳоли барча қатламларини қамраб оладиган соғлиқни сақлаш ва ижтимоий суғурта тизимини яратишга киришди. 1944 йилда Халқаро меҳнат ташкилоти барча давлатларни Англиядан ибрат олган ҳолда фуқароларнинг саломатлиги ва моддий аҳволига хавф туғилган шароитларда уларнинг ҳаммасига ижтимоий имтиёзлар беришни йўлга қўйишга даъват этди.

1946-1948 йилларда Буюк Британияда бутун аҳолига бепул тиббий ёрдам кўрсатадиган Миллий соғлиқни сақлаш тизими, шунингдек, иш билан банд барча фуқароларни ижтимоий суғурталаш, шу жумладан ишсизлик, касалланиш, оналик, бевалик,

қариллик пайтида парвариш қилиш бўйича суғурталаш билан қамраб оладиган Ягона миллий тизим яратилди. Айна пайтда ижтимоий ёрдам кўрсатадиган давлат ташкилотлари тармоғи ташкил қилинди.

1940-1950 йилларда Ғарбий Европа давлатлари ва Америкадаги кўпгина мамлакатларда аҳоли асосий қисмини ҳамда ижтимоий хавф-хатарларни қамраб оладиган ижтимоий суғурта тизимлари пайдо бўлди. Давлат аҳолига тиббий хизмат кўрсатиш ва таълим беришда асосий роль ўйнай бошлади. Иқтисодий жиҳатдан ривожланган барча мамлакатларда ҳамма ёки аҳолининг аксарият қисми фойдалана оладиган ижтимоий соғлиқни сақлаш тизимлари амал эта бошлади.

1950-1970 йилларда ривожланган давлатларда давлатнинг ижтимоий соҳага харажатлари ортиб борди, янги ижтимоий дастурлар амалга оширилди, шу билан бирга соғлиқни сақлаш, ижтимоий суғурта ва ижтимоий хизмат кўрсатиш тизимлари тобора мураккаблашиб борди.

“Фаровонлик давлати” ижтимоий-иқтисодий сиёсатини амалга ошира бошлаган мамлакатлар фуқароларни ўқитиш, даволаш, шунингдек, фуқароларнинг меҳнат фаоллиги даврларида ишлаб топган даромадларини қайта тақсимлашни ўз зиммасига олди. Ушбу даромадлар давлат томонидан фуқаролар вақтинчалик меҳнатга лаёқатсизлиги, ногиронлиги, қариллиги пайтида етарли моддий неъматларга эга бўлишлари фойдасига қайта тақсимланадиган бўлди.

Аммо 1973 ва 1978 йиллардаги иқтисодий инқирозлар оқибатида иқтисодий ўсиш суръатларининг пасайиши давлатнинг ижтимоий дастурларни амалга ошириш учун харажатларини мақбуллаштиришга мажбур қилди. Шунинг учун ривожланган давлатларда 1980-1990 йилларда ижтимоий хизмат кўрсатиш тизимини ислоҳ қилишга киришилди. Тиббий хизматлар ва дори-дармонларга талаб даражаси тартибга солинди, уй-жойларга субсидиялар қисқартирилди, пенсия таъминоти учун масъулият барча солиқ тўловчилардан пенсия оладиган шахсларнинг зиммасига юкланди.

Ушбу соҳада 1988 йил Голландияда, 1991 йил Буюк Британияда, кейин Швеция ва Германияда бошланган ислохотлар ижтимоий хизмат кўрсатиш тизими субъектлари ўртасидаги ўзаро муносабатларни бозор иқтисодиёти тамойили асосига қўйишни назарда тутарди. Ижтимоий хизмат кўрсатишни ташкил этишнинг асосий янги тамойиллари қуйидагилардан иборат эди:

- ижтимоий хизматлар харидорлари ва уларни такдим этувчилар функцияларини ташкилий жиҳатдан чегаралаш;
- ижтимоий хизматларни такдим этадиганлар ўртасида рақобат муҳити учун шарт-шароитлар яратиш;
- ижтимоий хизматлар харидорлари ўртасида рақобат муҳити учун шарт-шароитлар яратиш.

Ижтимоий дастурларни мақбуллаштириш сиёсати кўзланган самарага эришишни таъминлади: давлатнинг бу соҳага харажатлари қисқарди. Шу билан бирга 2008 йилда бошланган жаҳон молиявий-иқтисодий инқирозига қарамасдан ривожланган давлатларда ижтимоий соҳа учун харажатлар ялпи ички маҳсулот ҳажмида ҳали ҳам катта салмоққа эга.

1.3. Ижтимоий соҳа иқтисодиёти предмети

Иқтисодиёт фани соҳалари – серқирра. Жумладан, меҳнат иқтисодиёти меҳнат бозори, меҳнат ресурслари, иш билан бандлик, меҳнат муносабатлари, иш ҳақи ва ходимларнинг даромадлари, меҳнат унумдорлиги ва самарадорлиги, меҳнатни меъёрлаш, персонални бошқариш усулларини ўрганади.

Иқтисодиёт фанининг бу ва бошқа соҳалари қаторида нисбатан янги, аммо тобора муҳим аҳамият касб этаётган ижтимоий соҳа иқтисодиётини алоҳида ажратиб кўрсатиш мумкин. Ижтимоий соҳа иқтисодиёти илмий тадқиқотлар йўналиши сифатида XX аср охирларида пайдо бўлди.

Ижтимоий соҳа иқтисодиёти ижтимоий йўналтирилган иқтисодий ўсишни иқтисодий йўналтирилган ижтимоий ривожланиш сифатида талқин қилади. Унинг шаклланиши ва амал этишида инсон салоҳияти марказий ўрин эгаллаши табиийдир. Бу иқтисодий ўсиш ва ижтимоий ривожланиш ўртасидаги узвий боғлиқлик билан изоҳланади (1.7-расм).

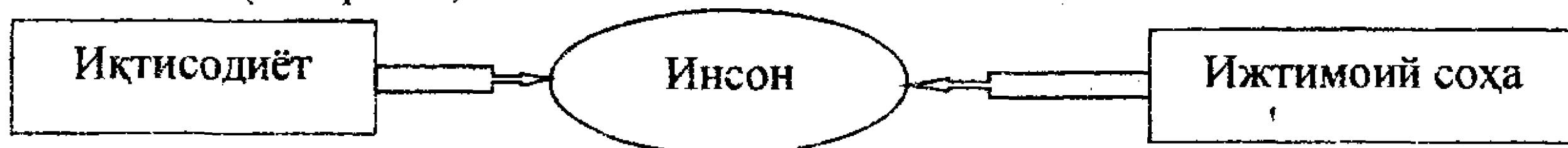

1.7-расм. Инсон ижтимоий-иқтисодий муносабатлар субъекти сифатида

Инсон фаолияти турларига иқтисодий нуқтаи назардан ёндашиш сарф қилинадиган харажатларни бунинг натижасида эришиладиган самара билан таққослашни тақозо этади. Ижтимоий соҳа иқтисодиётида ҳам шундай тамойилга амал қилинади. Яъни, чекланган молиявий, моддий, меҳнат ва бошқа ресурсларни

килинадиган харажатга мутаносиб самарага эришишни таъминлайдиган ижтимоий эҳтиёжларни қондириш учун тақсимлаш талаб этилади.

Ижтимоий соҳа иқтисодиётига мулкчиликнинг хилма-хил шакллари, эркин тадбиркорлик, соғлом рақобатга ҳамда иқтисодиёт юксак даражада ривожланган ҳолда аҳоли турмушининг муносиб даражаси таъминланадиган, ижтимоий ҳимояланиши кафолатланадиган кучли ижтимоий сиёсатга асосланган ижтимоий-иқтисодий муносабатлар тизими сифатида таъриф берилиши мумкин (1.8-расм). Бундай талқин ижтимоий соҳа иқтисодиёти ривожланган давлатлардаги бозор иқтисодиёти ҳамда ўтиш иқтисодиётига эга давлатларда бозор муносабатлари шакллантирилаётган шароитларда амал этаётганлигига мос тушади.

Соғлом рақобат мулкчиликнинг турли шакллари мавжуд бўлишини, тадбиркорлик эркинлигини талаб этади, шундай шароитлардагина истеъдодли ишбилармонлар ва оддий товар ишлаб чиқарувчилар ўз салоҳиятларини тўла намоён этиш имкониятига эга бўладилар. Шу билан бирга мазкур иқтисодиётда аҳолининг ижтимоий жиҳатдан ночор тоифалари (кекса кишилар, кўп болали оилалар, ногиронлар ва қўллаб-қувватланишга муҳтож шахслар) учун бозор муносабатлари хавфини юмшатиш мақсадида ижтимоий ҳимоя кафолатланиши керак.

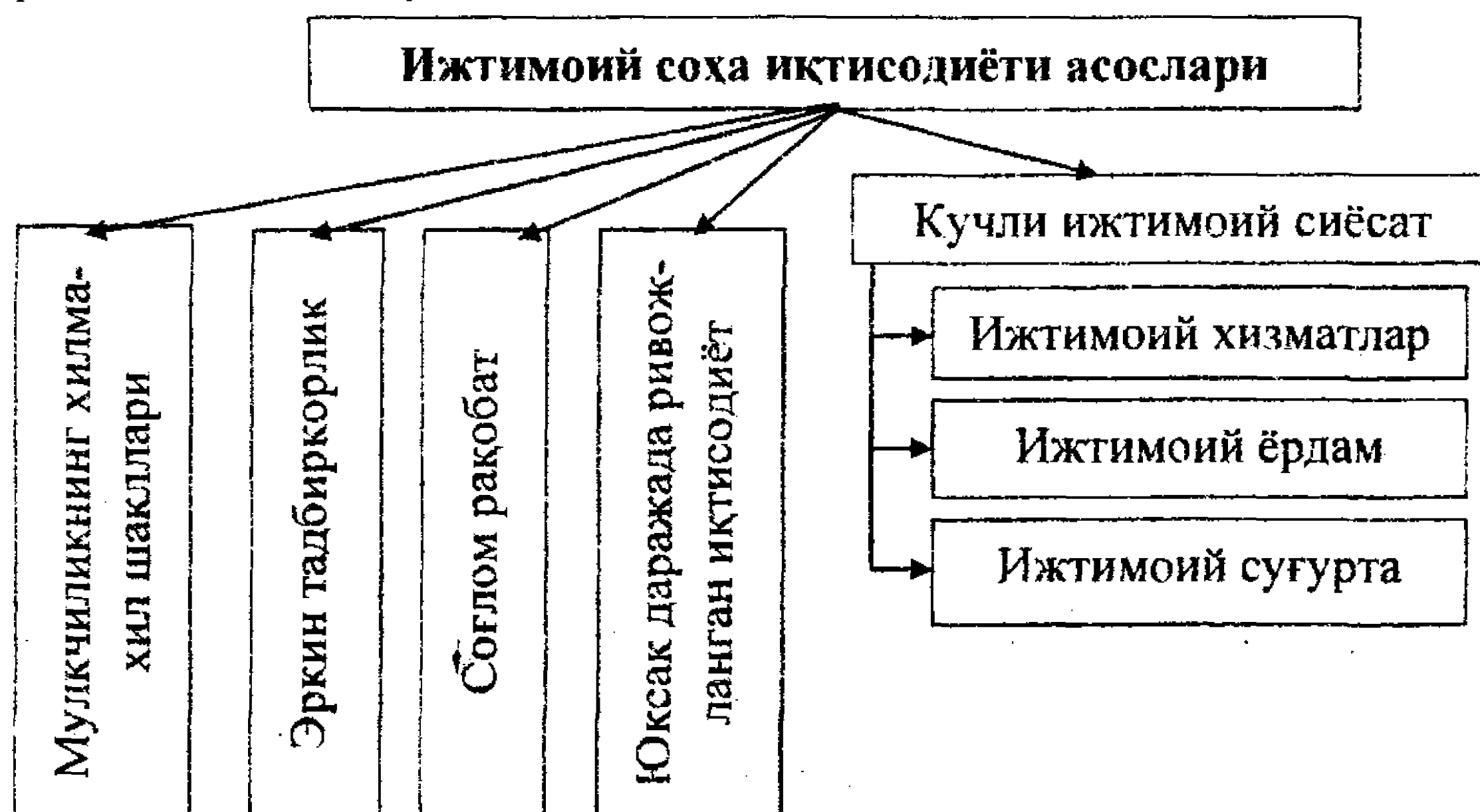

1.8-расм. Ижтимоий соҳа иқтисодиёти асослари

Ўзбекистонда бозор муносабатларининг асоси бўлган рақобатни ривожлантиришда монополияга қарши қонун ҳужжатлари катта роль ўйнайди. Ўзбекистон Республикаси Президенти И.А. Каримов,

“Товар бозорларида монополистик фаолиятни чеклаш ва рақобат тўғрисида”ги Қонун бугунги кунда эскирди ва замон талабларига жавоб бермай қолди. Шунинг эътиборига олган ҳолда, “Рақобат тўғрисида”ги янги қонунни ишлаб чиқишимиз ва қабул қилишимиз зарур”, деб таъкидлаганидан сўнг, 2012 йилда “Рақобат тўғрисида”¹ги янги қонун ишлаб чиқилди ва ҳаётга татбиқ этилди.

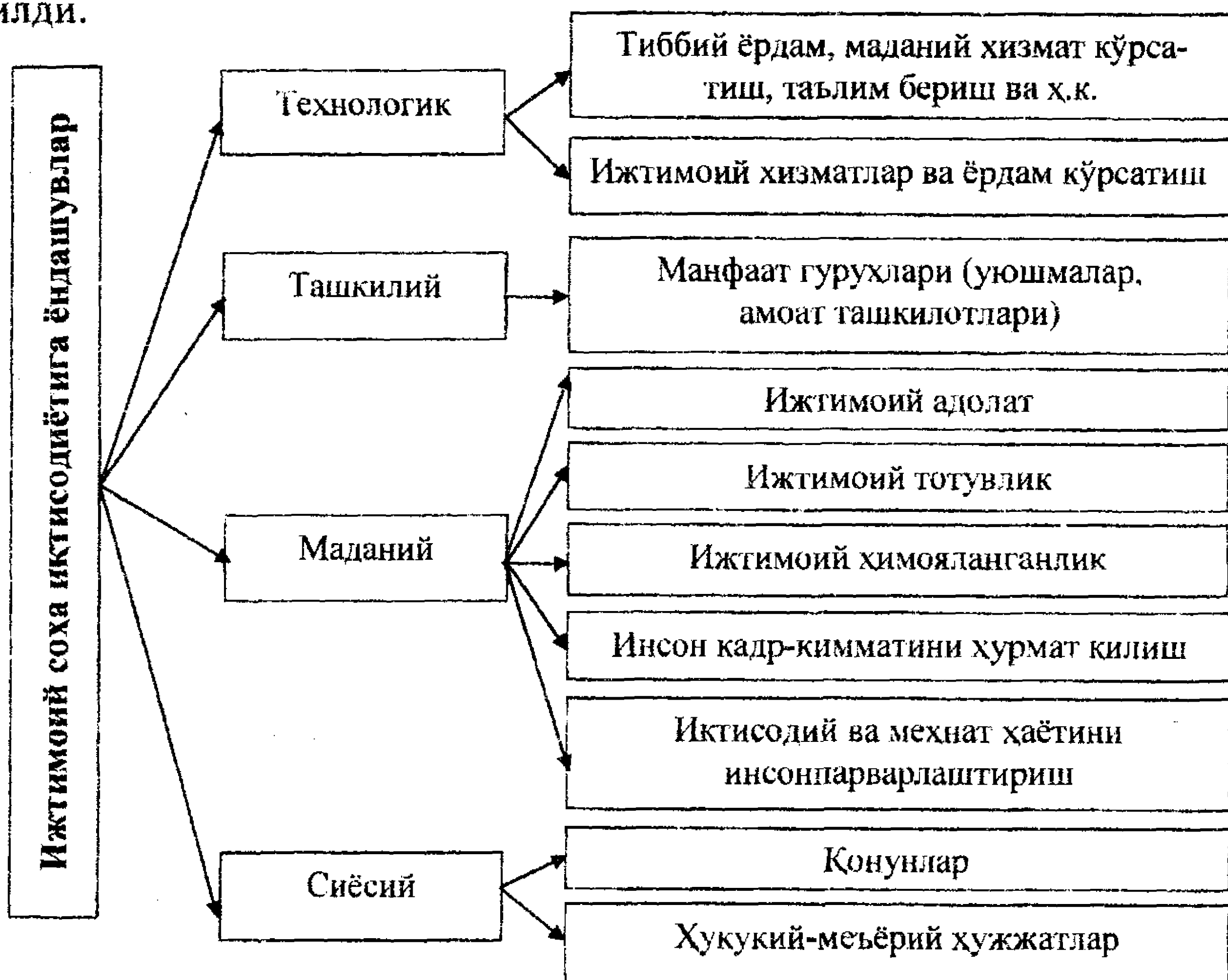

1.9-расм. Ижтимоий соҳа иқтисодиётига ёндашувлар

Ижтимоий соҳа иқтисодиётига ижтимоий-технологик, ижтимоий-ташкилий, ижтимоий-маданий ва сиёсий нуқтаи назардан ёндашиш талаб этилади (1.9-расм).

Ижтимоий-технологик ёндашишда тегишли соҳа (тиббий ёрдам ва ижтимоий хизмат кўрсатиш, таълим бериш ва ҳоказолар) таркиби, уларда қўлланиладиган технологиялар, мазкур фаолият билан шуғулланаётган муассасаларнинг тури, улар ўртасидаги алоқадорлик ва бошқа масалалар тадқиқ этилади.

Ижтимоий-ташкилий нуқтаи назар тегишли фаолият субъектларининг ижтимоий роли, уларнинг ижтимоий алоқалари,

¹ Ўзбекистон Республикаси “Рақобат тўғрисида”ги қонуни. –Т.: 2012 йил 6 январь, ЎРҚ – 319-сон.

таркиб топган тузилмаларига қаратилади. Ижтимоий соҳадаги иқтисодий институтларнинг амал этишида махсус манфаат гуруҳларининг, жумладан шифокорлар, ўқитувчилар, театр ва кино арбоблари, суғурталовчилар уюшмалари ва ҳоказоларнинг аҳамияти каттадир. Улар ҳам ижтимоий неъматлар яратувчилари, ҳам бу неъматларнинг истеъмолчилари ҳисобланадилар.

Ижтимоий-маданий ёндашувда фаолиятнинг мақсади ва вазифаларини мужассамлаштирадиган кадриятлар асосий роль ўйнайди. Ушбу кадриятлар аҳолига ижтимоий неъматлар ва хизматлар тақдим этиш, мазкур соҳадаги иқтисодий институтларни танлаш бўйича давлат сиёсати марказига қўйилади. Уларнинг асосийлари қуйидагилардир:

- ижтимоий адолат;
- ижтимоий тотувлик;
- ижтимоий ҳимояланганлик;
- инсон кадр-қимматини ҳурмат қилиш;
- иқтисодий ва меҳнат ҳаётини инсонпарварлаштириш.

Сиёсий нуқтаи назар ижтимоий соҳа институтларини жорий этишда ўз ифодасини топади. Мазкур соҳадаги институтлар ҳокимият томонидан шакллантирилади, уларнинг амал этиши давлат назоратида бўлади. Бундай институтлар қонунлар қабул қилиш, меъёрий-ҳуқуқий ҳужжатларни тасдиқлаш орқали ташкил этилади. Ушбу янги институтларни жорий этиш ёки тугатишда иқтисодий омиллар: мавжуд ресурслардан оқилона фойдаланиш ёки бу ресурсларни адолатли тақсимлаш тамойили эмас, балки сиёсий омиллар ҳисобга олинади.

Ижтимоий соҳа иқтисодиётининг бош мақсади инсоннинг эркин ривожланишини, ҳар бир фуқаро ва умуман, мамлакат бутун аҳолисининг муносиб турмуш даражаси ва турмуш сифатини таъминлашдан иборат. Бундай мақсадга эришиш воситаси фан ва техниканинг сўнгги ютуқлари ҳамда инсон омилидан самарали фойдаланиш ҳисобига жўшқин ривожланаётган миллий иқтисодиёт ҳисобланади.

Ижтимоий соҳанинг иқтисодий категорияси сифатидаги функцияси ва миллий иқтисодиётдаги ўрни муҳим аҳамият касб этади. Ижтимоий соҳанинг иқтисодий функцияси эса шахс, оила ва жамиятнинг моддий ва маънавий ўсишини таъминлайдиган ресурс базаси сифатида, барча иқтисодий босқичларда керакли шарт-шароитларни таъминлашдан иборат бўлиб, аҳолини мақсадли

ижтимоий муҳофаза қилиш тизими субъектларининг унумли фаолиятини тақозо этади.

Мазкур иқтисодий функция амалда жамият аъзолари ўртасида моддий ва маънавий ресурсларни шакллантириш ва адолатли тақсимлаш жараёнида, улардан самарали ва мақсадли фойдаланишга қаратилган давлат назоратидан иборат бўлади. Бу иқтисодий функцияни амалга оширишда давлат, жамият ва шахс ўртасидаги муайян муносабатлар мавжуд қонунлар ва ижтимоий ҳамкорлик асосида амалга оширилади.

Ижтимоий соҳа иқтисодиётининг бош мақсади, авваламбор, инсоннинг эркин ривожланишини, ҳар бир фуқаро ва мамлакатда истиқомат қилувчи барча аҳолининг ўсиб бораётган муносиб турмуш даражасига ва унинг сифатига қаратилган эҳтиёжини тўла таъминлашдан иборат.

Бундай мақсадга эришишнинг асосий воситаси янги инновацион технологияларнинг сўнгги ютуқлари ҳамда инсон омилидан самарали фойдаланиш ҳисобига катта суръатлар билан ривожланиб бораётган миллий иқтисодиёт ҳисобланади.

Ижтимоий соҳа иқтисодиётининг илмий йўналиш сифатидаги асосий вазифаси қуйидагилардан иборат (1.10-расм):

- иқтисодиёт ва жамият ижтимоий ҳаётини тадқиқ этиш;
- иқтисодиётнинг ижтимоий жараёнлар ривожланишига таъсир кўрсатадиган механизмларини аниқлаш;
- ижтимоий-иқтисодий муносабатлар тизимида инсоннинг тугган ўрнига аниқлик киритишдир.

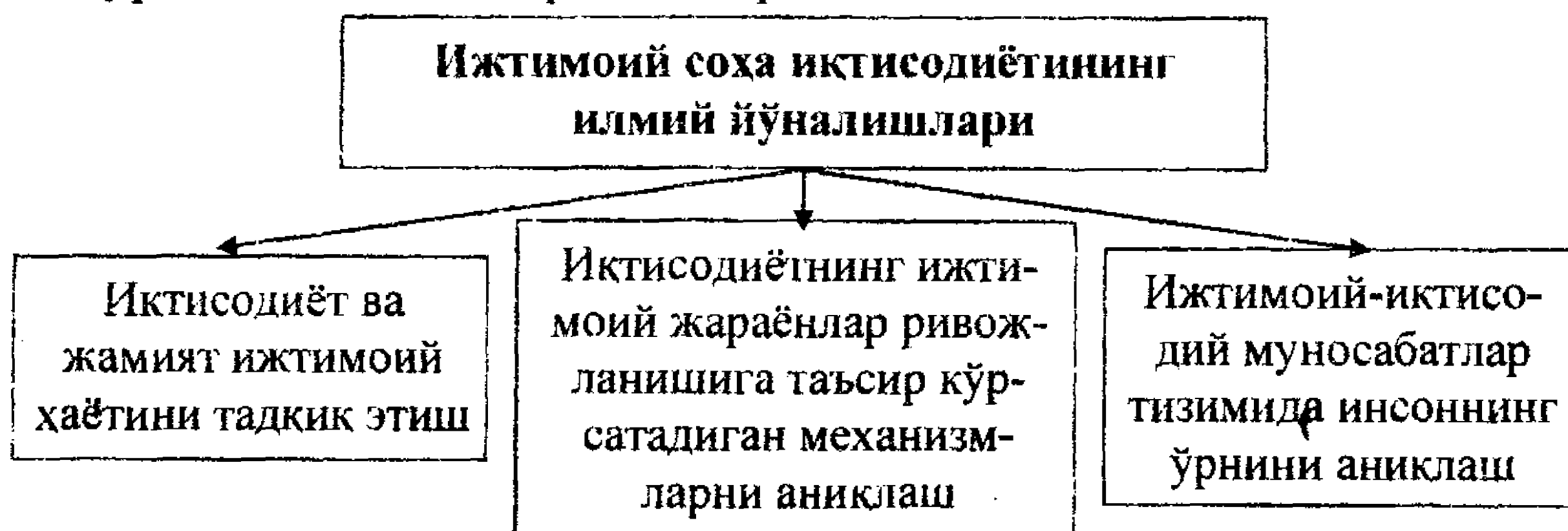

1.10-расм. Ижтимоий соҳа иқтисодиётининг илмий йўналишлари

Ижтимоий соҳа иқтисодиёти тадқиқот объекти нуқтаи назаридан аҳолини ижтимоий муҳофаза қилиш концепциясининг микро- ва макроиқтисодиёт билан боғлиқ икки хусусиятига эга. Бир томондан, бу аҳолининг ўзини-ўзи таъминлаш учун шарт-шароит яратишни, иккинчи томондан, ўзининг тирикчилигини объектив

равишда йўлга қўйишга қодир бўлмаганларга ёрдам кўрсатишни назарда тутди.

Бунда алоҳида ижтимоий субъектларнинг (ижтимоий корхоналар ва хизматлар, оилавий ишлаб чиқариш жамоалари ва ҳоказолар) амал этиш қонуниятлари микроиқтисодиёт билан боғлиқ. Макроиқтисодиёт эса даромад, иш билан бандлик, моддий бойлик, жамланма кўрсаткичлари билан иш кўради, давлат иқтисодий сиёсатининг қонуниятлари ва ижтимоий йўналтирилганлигини белгилайди.

Ижтимоий соҳанинг иқтисодий функцияси шахс, оила ва умуман, жамиятнинг ривожланишини таъминлайдиган ресурс базаси, шарт-шароитларини таъминлашга йўналтирилган аҳолини ижтимоий муҳофаза қилиш тизими субъектларининг фаолият кўрсатишидир. Мазкур фаолият иқтисодий ресурсларни шакллантириш ва адолатли тақсимлаш, ресурслардан самарали фойдаланиш устидан назоратни амалга оширишга қаратилган бўлади. Бу функцияни амалга оширишда давлат, жамият ва шахснинг ўзи иштирок этади.

Ижтимоий соҳа иқтисодиёти иқтисодий назарияга методологик асос сифатида таянади ва ижтимоий соҳани режалаш, амал этишини ресурслар билан таъминлаш масаларини қамраб олади, иқтисодий қонуниятлар асосида ҳамда иқтисодий қонунларни ижтимоий соҳада қўллаш амалиёти асосида давлат, ижтимоий гуруҳлар ва шахс ўртасидаги иқтисодий алоқаларни ўрганади.

Юқорида баён этилганлардан хулоса чиқарган ҳолда ижтимоий соҳа иқтисодиётининг предмети мазкур соҳага йўналтирилган моддий, молиявий ва меҳнат ресурслари ҳамда ижтимоий соҳа амал этиши ва ривожланишига эришиш учун ушбу ресурслардан фойдаланиш қонуниятлари ҳисобланади, дейиш мумкин.

Ижтимоий соҳа иқтисодиёти бошқа илмий йўналишлар билан узвий алоқадор (1.11-расм).

Ижтимоий соҳа иқтисодиётининг шаклланиши ва ривожланиши давлатнинг фаол иштирокида содир бўлади. Иқтисодий ва ижтимоий дастурларнинг муваффақиятли амалга оширилиши давлат иқтисодий сиёсати, давлат ҳокимияти ва бошқаруви субъектларининг иродасига боғлиқ. Ижтимоий соҳа иқтисодий стратегиянинг устувор йўналишига айланган тақдирдагина давлат объектив равишда ижтимоий давлатга айланади.

Аҳолига ижтимоий ёрдам кўрсатиш давлат дастурлари асосида фуқароларнинг бепул таълим олиш ва тиббий хизматдан фойдаланиш

конституциявий ҳуқуқлари таъминланади, кекса кишилар ва меҳнатга лаёқатсиз шахслар, оналик ва болалик кўллаб-қувватланади. Бундай ижтимоий хизматларга эҳтиёжнинг кондирилиш даражаси мамлакатнинг иқтисодий ривожланганлиги ва жамиятдаги кадриятлар билан белгиланади.

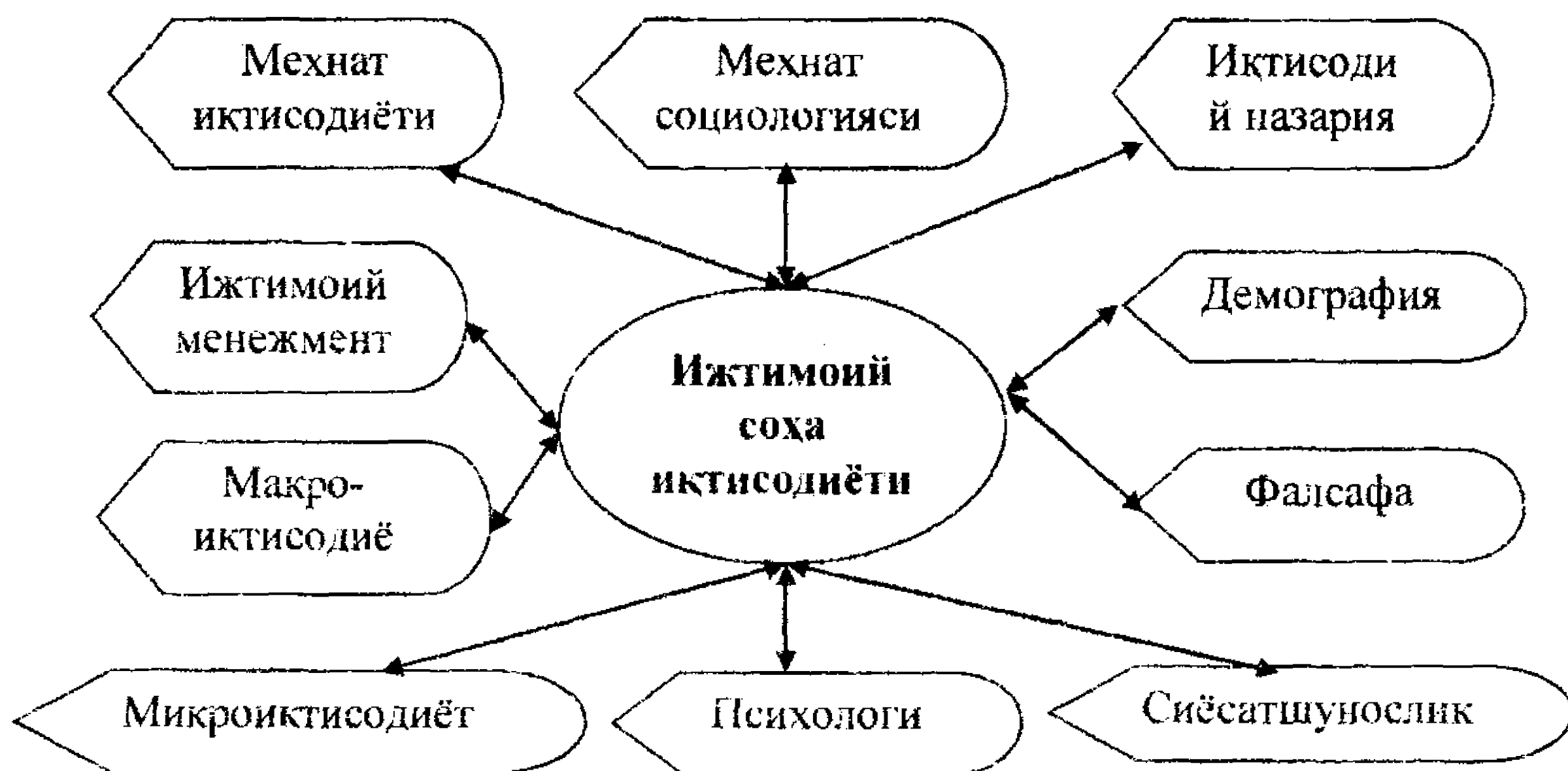

1.11-расм. Ижтимоий соҳа иқтисодиётининг бошқа илмий йўналишлар билан алоқадорлиги

Давлатнинг миллий даромадни қайта тақсимлаш бўйича фаолияти уч асосий йўналиш бўйича олиб борилади:

биринчиси – аҳоли томонидан олинган даромад меҳнат натижалари асосида, лекин тирикчилик эҳтиёжлари кондирилиши ҳисобга олинган ҳолда тақсимланиши;

иккинчиси – эҳтиёж миқдори ҳисобга олинган ҳолдаги тўловлар (болалар нафақалари, ихтисослаштирилган тиббий ёрдам олиш харажатларининг қопланиши ва ҳоказолар);

учинчиси – аҳолининг қонун томонидан белгилаб қўйилган тоифаларига ноишлаб чиқариш соҳасининг тегишли муассасалари орқали амалга ошириладиган давлат томонидан моддий кўллаб-қувватлаш.

Қисқача хулосалар

Ижтимоий йўналтирилган бозор иқтисодиётининг туб моҳиятини инсон, унинг манфаатларига хизмат қилиш ташкил этади. Унинг асосий хусусиятлари аҳолини иш билан бандлигини амалга ошириш ва шу аснода ишончли миқдордаги даромад манбаини яратиб, унинг фаровонлигини ошириб бориш, ижтимоий хавфсизлик, ижтимоий адолат ва ижтимоий тараққиёт, ишлаб чиқариш воситаларига хусусий эгалик ва нарх-навонинг эркин шаклланиши, рақобат, иқтисодий ўсиш, эркин ташқи савдо, эркин валюта айирбошлашдан иборат.

Ижтимоий соҳа соғлиқни сақлаш, таълим, уй-жой-коммунал хўжалиги, маданият, спорт ва туризм, ижтимоий хизмат кўрсатиш ва ижтимоий таъминот, ижтимоий суғурта, пенсия таъминотини мужассамлаштирган ва улар бевосита инсон, унинг моддий, жисмоний ва маънавий эҳтиёжларини қондиришга йўналтирилган. У ҳозирги давр иқтисодиётининг салмоқли қисмини ташкил этади. XXI аср иккинчи ўн йиллиги бошига келиб жаҳоннинг ривожланган давлатларида ялпи ички маҳсулотнинг 30,0-45,0 %и ижтимоий соҳа эҳтиёжларига йўналтирилмоқда.

Ижтимоий соҳа иқтисодиётига мулкчиликнинг хилма-хил шакллари, эркин тадбиркорлик, соғлом рақобатга ҳамда иқтисодиёт юксак даражада ривожланган ҳолда аҳоли турмушининг муносиб даражаси таъминланадиган, ижтимоий ҳимояланиши кафолатланадиган кучли ижтимоий сиёсатга асосланган ижтимоий-иқтисодий муносабатлар тизими сифатида таъриф берилиши мумкин. Унинг бош мақсади инсоннинг эркин ривожланишини, ҳар бир фуқаро ва умуман, мамлакат бутун аҳолисининг муносиб турмуш даражаси ва турмуш сифатини таъминлашдан иборат.

Ижтимоий соҳа иқтисодиёти бозор иқтисодиёти назариясига методологик асос сифатида таянади ва шу шароитда ижтимоий соҳани режалаштириш, самарали амал этишини, ресурслар билан таъминлаш масаларини қамраб олади, иқтисодий қонуниятлар ҳамда иқтисодий қонунларни ижтимоий соҳада қўллаш амалиёти асосида давлат, ижтимоий гуруҳлар ва шахс ўртасидаги иқтисодий алоқаларни ўрганади.

Назорат учун саволлар

1. Ишлаб чиқаришнинг асосий омиллари нималардан иборат?
2. “Ижтимоий давлат” тушунчаси ким томонидан муомалага киритилган?
3. Давлатнинг ижтимоий хусусияти қайси мамлакат конституциясида илк марта ўз ифодасини топган?
4. Ижтимоий йўналтирилган бозор иқтисодиётининг қайси моделларини биласиз?
5. Кам таъминланган фуқароларга биринчи марта давлат нафақалари тўлаш қачон ва қайси мамлакатда жорий этилган?
6. Ижтимоий соҳанинг иқтисодий функцияси нималардан иборат?
7. Ижтимоий шериклик субъектлари ким?
8. Давлатнинг миллий даромадни қайта тақсимлаш бўйича фаолиятининг асосий йўналишларини кўрсатинг.

9. Ижтимоий соҳанинг миллий иқтисодиётдаги роли ва ўрнига таъриф беринг.

10. Ижтимоий соҳанинг иқтисодий категория сифатидаги вазифаларини ифодалаб беринг.

Адабиётлар

1. Каримов И.А. Амалга ошираётган ислохотларимизни янада чуқурлаштириш ва фуқаролик жамияти куриш – ёруғ келажагимизнинг асосий омилидир. Ўзбекистон Республикаси Конституциясининг 21 йиллигига бағишланган тантанали маросимдаги маърузаси. //Халк сўзи, 2013 йил 7 декабрь, № 240 (5914).

2. Каримов И.А. Бош мақсадимиз – кенг кўламли ислохотлар ва модернизация йўлини катъият билан давом эттириш. Ўзбекистон Республикаси Вазирлар Маҳкамасининг 2012 йилда мамлакатни ижтимоий-иқтисодий ривожлантириш яқунлари ҳамда 2013 йилга мўлжалланган иқтисодий дастурнинг энг муҳим устувор йўналишларига бағишланган 2013 йил 18 январдаги мажлисидаги маъруза. //Халк сўзи, 2013 йил 19 январь.

3. Каримов И.А. Мамлакатимизда демократик ислохотларни янада чуқурлаштириш ва фуқаролик жамиятини ривожлантириш концепцияси. Ўзбекистон Республикаси Олий Мажлиси Қонунчилик палатаси ва Сенатининг кўшма мажлисидаги маърузаси. –Т.: Ўзбекистон, 2010. – 56 б.

4. Ўзбекистон Республикаси Президенти И.А. Каримовнинг 2011 йилнинг асосий яқунлари ва 2012 йилда Ўзбекистонни ижтимоий-иқтисодий ривожлантиришнинг устувор йўналишларига бағишланган Ўзбекистон Республикаси Вазирлар Маҳкамасининг мажлисидаги “2012 йил Ватанимиз тараккиётини янги босқичга кўтарадиган йил бўлади” мавзусидаги маърузасини ўрганиш бўйича ўқув қўлланма. –Т.: Иқтисодиёт, 2012. – 282 б.

5. Инсон манфаати, ҳуқук ва эркинликларини таъминлаш, ҳаётимизнинг янада эркин ва обод бўлишига эришиш – бизнинг бош мақсадимиздир. Президент Ислам Каримовнинг Ўзбекистон Республикаси Конституциясининг 20 йиллигига бағишланган тантанали маросимдаги маърузасини ўрганиш бўйича ўқув қўлланма. – Т.: Ўқитувчи, 2013. –128 б.

6. Абдурахмонов Қ.Х. Меҳнат иқтисодиёти ва социологияси. Дарслик. – Т.: Fan va texnologiya, 2012.-388 б.

7. Abdurahmonov Q.X. va Shoyusupova N.T. Mehnat iqtisodiyoti: Ijtimoiy mehnat munosabatlari. Darslik. –Т.: TDIU, 2011.

8. Абдурахмонов Қ.Х. Меҳнат иқтисодиёти. Дарслик. –Т.: Меҳнат, 2009. -763 б.
9. Ахинов Г.А. Основы экономики социальной сферы: Курс лекций. – М.: Экономический факультет МГУ, ТЕИС, 2003. – 148 с.
10. Ишмухамедов А.Э., Каланов Б.З., Каланова М.З., Зокиров Ғ., Суннатов М.Н. Ижтимоий соҳа иқтисодиёти: Дарслик. – Т., 2010.
11. Шишкин С.В. Экономика социальной сферы. Учебное пособие. – М.: ГУ ВШЭ, 2003. – 367 с.
12. Ban N. The Economics of the Welfare State. 2nd ed. - Stanford: Stanford University Press, 1993.
13. Le Grand J., Propper C, Robinson R. The Economics of Social Problems. 3rd ed. - L.: Macmillan, 1992.
14. <http://www.eLibrary.ru> – илмий электрон кутубхона сайти.
15. <http://www.edu.uz> – Ўзбекистон таълим сайти.
16. <http://www.wula.uzsci.net> – Ўзбекистон Республикаси кутубхоналар ассоциациясининг сайти.
17. <http://www.e-ilm.uz> – масофадан туриб ўқитиш тизимининг сайти.
18. <http://www.uzsci.net> – илмий таълим тармоғи.
19. <http://www.lex.uz> – Ўзбекистон Республикаси Қонун ҳужжатлари маълумотлари миллий базаси.

II боб. БОЗОР ИҚТИСОДИЁТИ ШАРОИТИДА ИЖТИМОЙ СОҲАНИ ДАВЛАТ ТОМОНИДАН ТАРТИБГА СОЛИШ

2.1. Давлатнинг ижтимоий сиёсати ва унинг асосий йўналишлари

Ижтимоий сиёсат – давлат томонидан ижтимоий ривожланиш ва ижтимоий таъминот соҳаларида Давлат дастурлари асосида амалга ошириладиган сиёсат. “Бу борада, албатта, аҳоли жон бошига тўғри келадиган даромад билан бир қаторда яшаш шароити ва стандартлари, аҳолининг обод ва замонавий уй-жойлар билан таъминлангани, кишилар истиқомат қиладиган муҳитни ривожлантириш ҳамда ободонлаштириш, зарур инфратузилманинг мавжудлиги ва унинг самараси, аҳолини сифатли истеъмол товарлари, шу жумладан, мамлакатда ишлаб чиқарилган товарлар билан таъминлаш, замонавий талаблар асосида таълим олиш ҳамда соғлиқни сақлаш тизимидан баҳраманд бўлиш каби ҳаёт даражасини белгилайдиган муҳим кўрсаткичлар инобатга олинади”¹. Бу давлат тадбирлари ижтимоий гуруҳлар, умуман, бутун жамият аъзолари турмуш даражаси ва турмуш сифатини оширишга қаратилган мажмуа ҳисобланади. (2.1-расм).

Ижтимоий сиёсат давлатнинг барча соҳаларига тааллуқли бўлиб, давлатда ижтимоий ўсиш стратегиясини белгиловчи сиёсат ҳисобланади. Унинг устувор йўналишлари куйидагилардан иборат:

- инсонга муносиб турмуш кечириш ва ривожланиш учун зарур шарт-шароитларни яратиш;
- жамиятнинг асоси ҳисобланган оила институтини мустаҳкамлаш, оналик ва болалик тўғрисида ғамхўрлик қилиш;
- иқтисодий, ижтимоий хавфсизликни ва барқарорликни таъминлаш, фуқароларнинг конституциявий ҳуқуқ ва эркинликларини ишонарли ҳимоя қилиш;
- аҳолини самарали ижтимоий муҳофаза қилиш, инсон саломатлигини мустаҳкамлаш, билимини ошириш, фуқароларни уй-жой билан таъминлаш чораларини кўриш, маданият ва спортни ривожлантириш, демографик вазиятни яхшилаш.

Ижтимоий сиёсат субъектлари давлатнинг қонун чиқарувчи ва ижроия органлари, иш берувчилар, касаба уюшмалари ва бошқа жамоат бирлашмалари ҳисобланади.

Давлатнинг ижтимоий сиёсати куйидаги тамойилларга таянади:

¹ Каримов И.А. Бош мақсадимиз – кенг кўламли ислохотлар ва модернизация йўлини қатъият билан давом эттириш. //Халқ сўзи, 2013 йил 19 январь. №13 (5687).

- ижтимоий адолат;
- ижтимоий масъулият;
- ижтимоий шерикчилик;
- ижтимоий кафолатлар.



2.1-расм. Давлатнинг ижтимоий сиёсати стратегияси, субъектлари ва тамойиллари

Ижтимоий сиёсатнинг асосий вазифалари сифатида миллий иқтисодиётнинг барқарор ўсишини рағбатлантириш ва ишлаб чиқаришни истеъмол манфаатларига бўйсундириш, меҳнат мотивациясини кучайтириш, тадбиркорликни ҳар тарафлама қўллаб-қувватлаш, аҳолининг муносиб турмуш даражаси ва турмуш сифатини таъминлаш, ижтимоий ҳимоя қилиш, маданий меросни, миллий ўзлик ва анъаналарни ривожлантириш кўрсатилади. Давлат ижтимоий сиёсатининг асосий мезони – аҳоли турмуш даражаси ва турмуш сифатидир. Аҳолининг турмуш даражаси одамларнинг зарур моддий ва маънавий неъматлар билан таъминланганлиги, шунингдек, инсон тараққиёти – билими, саломатлиги, шахсий эҳтиёжларини

қондириш имкониятлари ҳамда унинг яшаш шарт-шароитлари – уй-жойга эгаллиги, атроф-муҳитнинг аҳволи, иқтисодий ва ижтимоий хавфсизлигидир.

Шу ўринда мамлакат Президенти И. Каримов таъкидлаганидек, “... одамларнинг ўзига-ўзи баҳо бериши, ўзини аҳолининг муайян гуруҳига мансублигини англаши уларнинг турмуш даражаси ва сифатининг умумий ҳамда якуний индикатори ҳисобланади”¹.

У инсоннинг асосий жисмоний, маънавий, ижтимоий эҳтиёжлари қондирилишини ифодаловчи индикаторлар асосида аниқланади (2.2-расм).

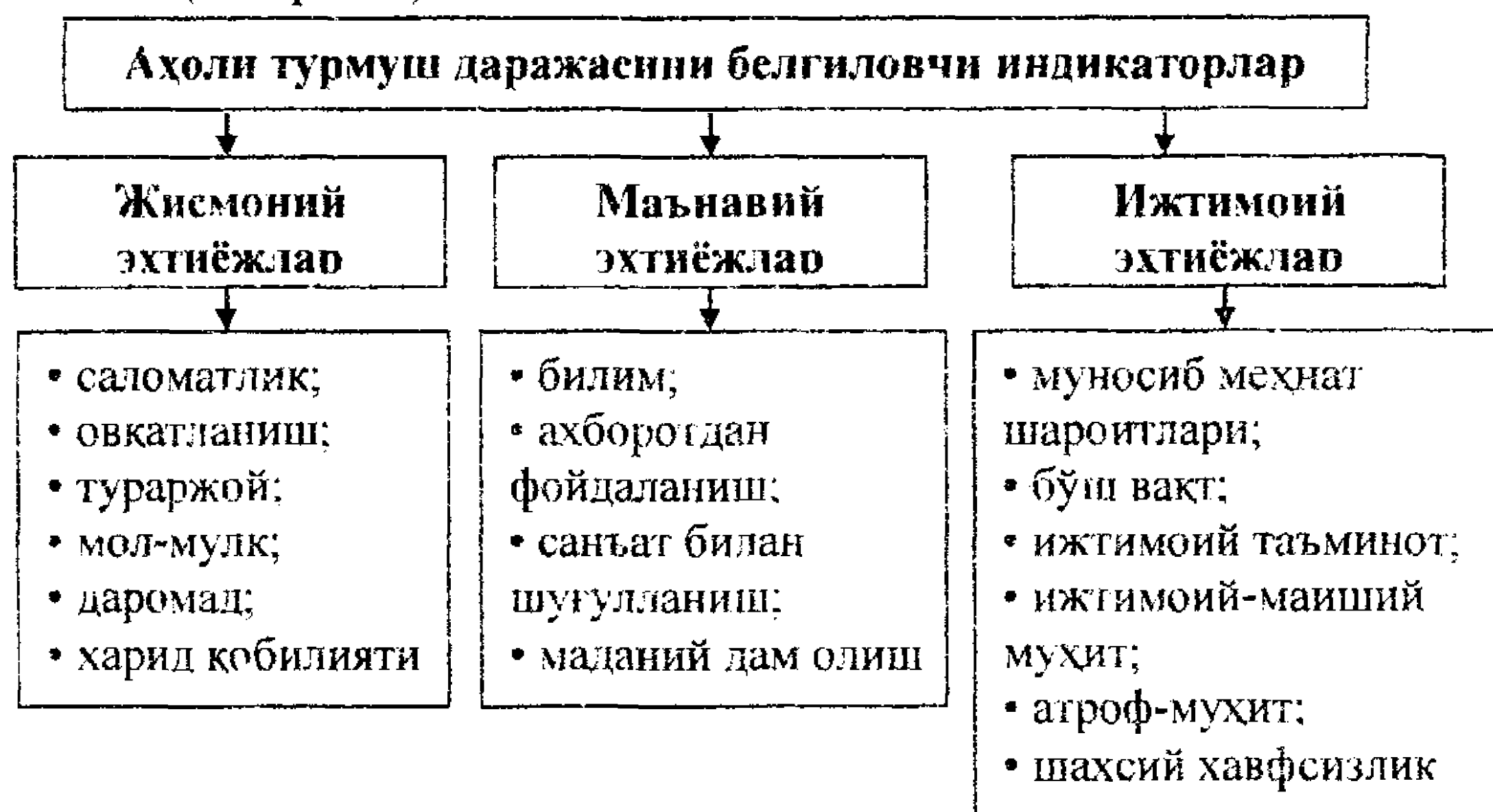

2.2-расм. Аҳоли турмуш даражасини белгиловчи индикаторлар

Аҳоли турмуш даражаси кўрсаткичларига асосий озиқ-овқат маҳсулотларига талабнинг қондирилиши, тураржойларнинг умумий майдони, уларнинг муҳандислик ва коммуникация тизимлари, табиий газ, тоза ичимлик суви, оилаларнинг маданий-маиший ва хўжалик буюмлари билан таъминланганлиги, хоналарнинг ўртача катталиги, аҳолига пуллик хизматлар кўрсатиш ҳажми, таркиби ва сифати киради.

Аҳоли турмуш даражасининг маънавий эҳтиёжлар қондирилишида эса мактаб ёшигача (0–6 ёш) бўлган болаларнинг мактабгача тарбия-таълим муассасалари билан қамраб олиниши, умумий саводхонлик даражаси, нашр этилаётган адабиётлар, матбуот ҳажми, ахборот воситалари ва компьютерлар билан таъминланганлик, мактаблар, ўрта махсус ва олий ўқув юртлари, уларда тахсил олаётганлар сони ва ҳоказолар ҳисобга олинади.

¹ Каримов И.А. Бош мақсадимиз – кенг кўламли ислохотлар ва модернизация йўлини қатъият билан давом эттириш. //Халқ сўзи, 2013 йил 19 январь. №13 (5687).

Турмуш даражаси кўплаб омиллар таъсирида ўзгариб турувчи динамик жараёндир. Бир томондан, турмуш даражаси мунтазам ўзгариб турувчи турли неъматларга эҳтиёжларнинг таркиби ва катта-кичиклиги билан белгиланади, иккинчи томондан эса, бозордаги товар ва хизматлар, аҳоли даромадлари, ходимлар иш ҳақларининг ҳолатидан келиб чиққан ҳолда, эҳтиёжларни қондириш имконияти билан чекланиб қолади.

Шунинг учун аҳоли турмуш даражаси қуйидагича таснифланади:

- тўкин-сочинлик (инсон баркамол ривожланишини таъминловчи неъматлардан тўлиқ фойдаланиш имконияти);
- нормал даража (инсон жисмоний ва интеллектуал қобилиятларини такрор ҳосил қилишни таъминловчи илмий асосланган оқилона истеъмол даражаси);
- камбағаллик (ишчи кучини такрор ҳосил қилиш учун моддий неъматлардан уларнинг қуйи чегараси доирасида фойдаланиш имконияти);
- қашшоқлик (моддий неъматлардан биологик мезонлар асосида минимал даражада фойдаланиш).

Аҳоли турмуш сифатини ақс эттирувчи биринчи халқаро кўрсаткичлар тизими 1960 йилда Бирлашган Миллатлар Ташкилоти томонидан ишлаб чиқилган. Ҳозирги вақтда у 12 та асосий кўрсаткичлар гуруҳини қамраб олган (2.3-расм).

Бирлашган Миллатлар Ташкилоти Статистика комиссияси гомонидан юқорида қайд қилинган гуруҳлардан ташқари БМТ экспертлари фикрига кўра, турмуш сифатини баҳолаш учун зарур бўлган, бироқ бунинг бевосита хусусиятини белгиламайдиган катор ахборот кўрсаткичларини қамраб оладиган умумий бўлим ажратиб кўрсатилган. Мазкур бўлимга қуйидаги кўрсаткичлар киритилган:

- миллий даромад, аҳоли жон бошига ялпи ички маҳсулот ва унинг йиллик ўртача ўсиш коэффициенти;
- ижтимоий хизмат кўрсатишнинг ҳажми ва турлари;
- аҳолининг шахсий истеъмоли учун харажатлари, уларнинг таркиби ва йилига ўртача ўсиш коэффициенти;
- аҳоли зичлиги;
- аҳолига транспорт хизматлари кўрсатиш;
- алоқа воситалари, матбуот ва ҳоказоларнинг ишлаши.



2.3-расм. Бирлашган Миллатлар Ташкилоти томонидан ишлаб чиқилган аҳоли турмуш сифати кўрсаткичларининг халқаро тизими

Ўзбекистон давлат мустақиллигига эришганидан сўнг ривожланган давлатлар, Шарқ мамлакатлари тараққиёт моделларини таҳлил қилиш ҳамда миллий давлатчилик, халқ анъаналари, кадриятларини ҳисобга олган ҳолда беш асосий тамойилни мужассамлаштирган, бугунги кунда “ўзбек модели” сифатида эътироф этилган ўзига хос ва ўзига мос ижтимоий-иқтисодий стратегиясини белгилаб олди (2.4-расм).

“Ўзбекистонда амалга оширилаётган ислоҳотлар муваффақияти, аҳоли турмуш даражаси ва ҳаёт сифатини ошириш бўйича эришилган ютуқлар етакчи халқаро ташкилотлар ҳамда экспертлар ҳамжамияти томонидан кенг эътироф этилиб, ҳолисона баҳоланмоқда”¹.

¹ Каримов И.А. Боли мақсадимиз – кенг кўламли ислоҳотлар ва модернизация йўлини қатъият билан давом эттириш. //Халқ сўзи, 2013 йил 19 январь, №13 (5687).

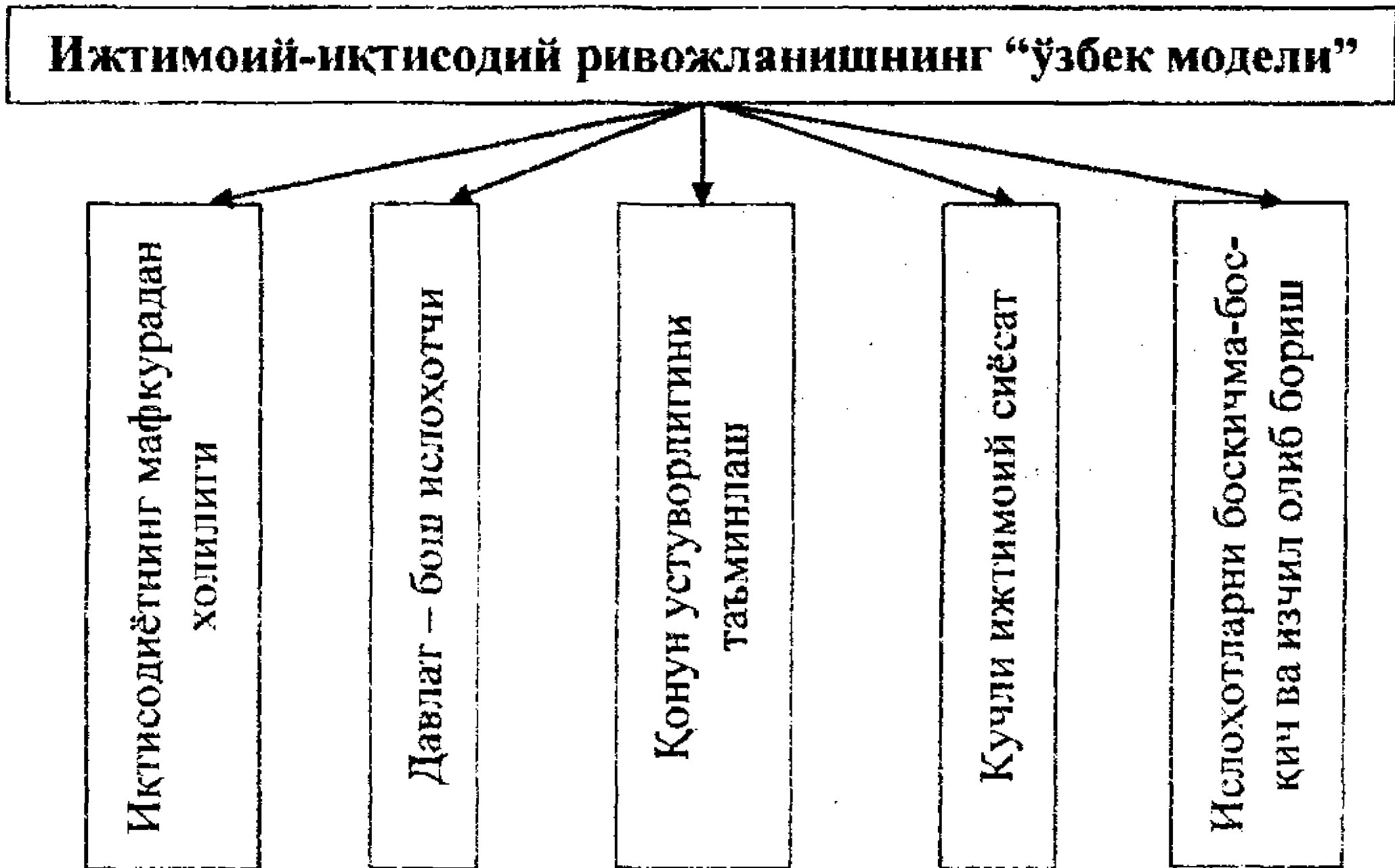

2.4-расм. Ижтимоий-иқтисодий ривожланишнинг “ўзбек модели”

1. Иқтисодиётни мафкурадан холи этиш, яъни унинг сиёсатдан устун бўлишини таъминлаш. Бу, асло, сиёсатнинг иккинчи даражали эканлигини англамайди. Иқтисодиёт ва сиёсат алоҳида-алоҳида амал этмайди. Улар узвий боғлиқ, бир яхлитликнинг икки томонидир. Ушбу ўзаро боғлиқликда иқтисодиётга ягона тизимнинг бирламчи бўғини сифатида устунлик берилади. Давлатнинг иқтисодий сиёсати иқтисодиёт барқарор юқори суръатларда ўсишини таъминлаши, унинг ривожланиш стратегиясини белгилаб бериши керак. Иқтисодиёт ва сиёсат яхлитликда асосий ижтимоий мақсад – аҳоли фаровонлигини ошириш ва унинг ижтимоий ҳимояланганлиги даражасини ошириб боришга даъват этилган.

2. Давлат – бош ислохотчи. Марказлашган, маъмурий-буйруқбозлик тизимидан бозор иқтисодиётига ўтиш зиддиятли ва муаммоли жараён дир. Бу эса кучли давлат бошқарувини талаб этади. Ўтиш иқтисодиёти шароитларида ислохотлар ташаббускори давлат бўлади, миллий иқтисодни ривожлантиришнинг устувор йўналишларини ишлаб чиқаради, мамлакат ижтимоий ҳаётида туб ўзгартиришларни амалга оширади.

3. Қонун устуворлигини таъминлаш. Кенг кўламли туб ислохотларга киришиб, ижтимоий йўналтирилган иқтисодиёт шакллантирилган экан, энг аввало, бу янгиланишларнинг ҳуқуқий асоси яратилиши керак. Айни пайтда, барча соҳаларда қонунга қатъи риоя этилиши, унинг устуворлиги таъминланиши лозим. Фақат ҳуқуқий демократик давлатда ижтимоий-иқтисодий ривожлантиришда салмоқли натижаларга эришилиши мумкин.

4. Кучли ижтимоий сиёсатни амалга ошириш. Ўзбекистон ўзига хос демографик хусусиятга эга. Собиқ тузумдан аҳоли, айниқса, қишлоқ жойларида истиқомат қиладиган фуқаролар катта қисмининг ночорлиги, мураккаб ижтимоий муаммолар мерос бўлиб қолган. Шу билан бирга аввалги иттифоқ тасарруфида бўлган йирик корхоналарнинг банкротликка учраши, хўжалик алоқаларининг узилиши меҳнатга лаёқатли аҳолини иш билан таъминлаш муаммосини ниҳоятда кескинлаштириб юборди. Айни пайтда, мамлакатнинг жаҳон хўжалигига интеграциялашиши ички бозорлардаги нарх-навони дунё бозорларидагига мутаносиблаштиришни талаб этарди. Талаб ва таклифга асосланган нарх-наво бозор механизмларининг жорий этилиши аҳоли, айниқса, унинг кам таъминланган қисмини моддий жиҳатдан қўллаб-қувватлаш учун кучли ва таъсирчан ижтимоий ҳимоя механизмлари яратиш заруратини кучайтиради. Фақат шундай шароитлардагина жамиятда барқарор ижтимоий-сиёсий вазиятни сақлаб туриш ва туб бозор ислоҳотларини амалга ошириш мумкин.

5. Ислоҳотларни босқичма-босқич ва изчил олиб бориш. Айрим мамлакатларда бўлганидек, Ўзбекистонда бозор муносабатларига “фалаж қилиб даволаш” орқали ўтишнинг иложи йўқ эди. Шошқалоқлик билан қисқа муддатда бозор механизмларини жорий этиш тўпланиб қолган ниҳоятда мураккаб ижтимоий муаммоларни кескинлаштириши, аҳолини янада қашшоқлаштириб юбориши мумкин эди. Ўзбекистонда ислоҳотларни босқичма-босқич ва изчил амалга ошириш, шунингдек, тегишли ҳуқуқий асослар, бозор инфратузилмаларини яратиш, мулкчилик, қишлоқ хўжалигида чуқур ўзгартиришлар қилиш, кескин рақобат муҳитида самарали фаолият олиб боришга қодир бўлган мутахассисларни тайёрлаш, кишиларда янги иқтисодий тафаккурни шакллантириш, уларнинг бозор шароитларига мослашиши учун муайян вақт талаб этилиши билан ҳам изоҳланарди.

Марказлашган-режали, маъмурий-буйруқбозликка асосланган иқтисодиёт ва бозор иқтисодиёти – мутлақо ўзгача, бир-бирига асло мос келмайдиган хўжалик тизимларидир. Шу сабабли марказлашган-режали иқтисодиётдан бозор муносабатларига ўтиш мавжуд хўжалик механизмларини модернизация қилиш ёки такомиллаштиришни эмас, балки ҳаёт синовида ўзининг рақобатбардош эмаслигини кўрсатган бир иқтисодий тизимдан иккинчи, сифат жиҳатдан тубдан янги тизимга ўтишни талаб этарди.

Ўзбекистонда ижтимоий йўналтирилган бозор иқтисодиётини шакллантириш муаммолари собиқ тузумдан мерос бўлиб қолган қуйидаги ижтимоий-иқтисодий зиддиятлар билан изоҳланарди:

- мураккаб демографик вазият, аҳолининг, айниқса, қишлоқ жойларидаги аҳолининг турмуш даражаси пастлиги;

- иқтисодиётнинг асосан хомашё ва ярим тайёр маҳсулотларни ишлаб чиқариш ва экспорт қилишга йўналтирилганлиги;

- иқтисодиётнинг қишлоқ хўжалиги ишлаб чиқаришининг ривожланиш даражасига, демак-ки об-ҳаво омилларига қарамлиги;

- иқтисодиётнинг республикага ёнилғи-энергетика ресурслари, асосий озиқ-овқат маҳсулотлари – дон, гўшт-сут, картошка, шакар ва ҳоказоларнинг четдан келтиришларига қарамлиги;

- ишлаб чиқариш умумий ҳажмида тайёр пировард маҳсулот салмоғининг пастлиги;

- ишлаб чиқаришнинг технологик даражаси пастлиги;

- ишлаб чиқаришдаги эскириб қолган машина-ускуналардан фойдаланилиши оқибатида ички ва ташқи бозорларда рақобатдош бўла олмайдиган маҳсулот ишлаб чиқарилиши;

- бозор инфратузилмаларининг шаклланмаганлиги, аҳолининг янги шароитларда тадбиркорлик фаолиятини олиб бориш учун зарур иқтисодий-ҳуқуқий тайёргаликка эга эмаслиги;

- айрим минтақаларда экологик вазиятнинг кескинлашганлиги.

Ўзбекистонда давлат мустақиллигига эришганидан сўнг ижтимоий йўналтирилган бозор муносабатларига ўтиш жуда ноқулай шароитларда бошланди. Бу даврда бошқа собиқ иттифокдош республикалардан фарқли равишда Ўзбекистон туб иқтисодий ислохотларни аҳолининг турмуш даражаси кўрсаткичлари энг паст бўлган ҳолатда ўтказишга мажбур бўлди. Республика аҳоли жон бошига реал даромадлар, ўртача иш ҳақи ва пенсиялар миқдори, озиқ-овқат маҳсулотлари ва ноозиқ-овқат товарлари, пулли хизматлар, тураржой майдони, ижтимоий-маданий муассасалар тармоқлари билан таъминланиш даражаси бўйича Собиқ иттифокда охириги ўринларни эгалларди.

Бу ҳақда Ўзбекистон Республикаси Президенти И.А. Каримов давлат мустақиллигига эришилмасдан илгарироқ шундай деб таъкидлаган: “Иқтисодиётимиз бир ёқлама тарзда, фақат хомашё етиштирадиган ҳолга тушиб қолганини ва комплекс ривожланиш йўлига, аҳоли эҳтиёжларини қондиришга ўтказилмаганини қайд этишга тўғри келади. Саноатда тайёр маҳсулот улуши бор-йўғи

50 фоизни ташкил этади, қишлоқ хўжалиги маҳсулотларининг 80 фоиздан кўпроғи мутлақо қайта ишланмасдан республика ташқарисига чиқарилмоқда. Республикадан олиб кетилаётган маҳсулотнинг учдан икки қисми хомашё, материаллар ва чала маҳсулотлар эканлигининг ўзи ижтимоий ишлаб чиқариш тузилишининг чуқур номуганосибликларидан дарак беради”¹.

Собиқ тузум Ўзбекистонни ўзининг хомашё базасига айлантирган, хусусан, пахта етиштиришга ихтисослаштирган эди. Аммо пахта етиштириш учун меҳнат сарфининг 86,0 %и республика ҳиссасига тўғри келган ҳолда уни қайта ишлашдан олинадиган даромаднинг атиги 16,0 %и Ўзбекистонга тегарди. Бунинг оқибатида собиқ иттифоқда ойига 75 рублдан камроқ даромад оладиган аҳолининг улуши 12,0 %ни ташкил этгани ҳолда республикада бу кўрсаткич қарийб тўрт баравар кўп – 45,0 %га ёки 8,8 миллион нафарга етганди. Ўзбекистон аҳолиси ўрта ҳисобда гўшт, сут ва улар маҳсулотлари, тухумни Собиқ иттифоқдаги ўртача кўрсаткичдан икки баравар кам истеъмол қилар эди. Бунинг устига бу ердаги 1,0 миллион нафарга яқин меҳнатга лаёқатли аҳоли ижтимоий ишлаб чиқаришда ўзи қодир бўлган ишни топа олмасди².

Республика аҳолиси кўпчилик қисмининг турмуш даражаси камбағаллик даражасидан паст эди. Бунинг устига аҳолининг демографик таркибида боқимандалар улуши жуда салмоқли эди. Хусусан, мамлакат аҳолисининг тўртдан уч қисми ўз тирикчилигини мустақил ўтказишга қодир бўлмасдан, давлат томонидан моддий қўллаб-қувватлашга эҳтиёж сезарди. Ана шундай шароитларда аҳолига кучли ижтимоий кафолатлар бермасдан туриб, иқтисодий ислохотларни муваффақиятли амалга оширишнинг имконияти йўқ эди. Шу билан бирга аввалги тузумдан мерос бўлиб қолган тақсимлаш муносабатларига, одамлардаги боқимандалик кайфиятига барҳам бериш талаб этиларди.

Ижтимоий йўналтирилган бозор иқтисодиётини шакллантираётган давлат ўтиш даврида ўз ижтимоий сиёсатида куйидагиларга алоҳида эътибор бериши талаб этилади:

- иқтисодий фаолиятнинг эркинлиги, бу – аҳоли фаровонлигини оширишнинг асосидир;
- меҳнатга лаёқатли аҳолининг меҳнат фаоллигини ошириш, бу – оила фаровонлигини таъминлашнинг шартидир;

¹ Каримов И.А. Ўзбекистон мустақилликка эришиш остонасида. – Т.: Ўзбекистон, 2011. – Б. 169.

² Каримов И.А. Ўзбекистон мустақилликка эришиш остонасида. – Т.: Ўзбекистон, 2011. – Б. 5–6.

- аҳолини манзилли ижтимоий ҳимоя қилиш, бу – амалда ижтимоий ҳимояга муҳтож аҳоли тоифаларини давлат томонидан моддий қўллаб-қувватлашдир (2.5-расм).

Бу ҳисобга олинган ҳолда ушбу даврда Ўзбекистонда давлат ижтимоий сиёсати асосан қуйидагиларга қаратилди:

- аҳоли даромадларини тартибга солиш;
- аҳолини ижтимоий ҳимоя қилиш ва фуқароларнинг ижтимоий кафолатларини таъминлаш;
- иш билан бандлик муаммосини ҳал этиш;
- соғлиқни сақлаш, таълим, маданият ва ижтимоий соҳа тармоқларини молиялаштиришни қайта ташкил этиш;
- республикада демографик вазиятни яхшилаш.

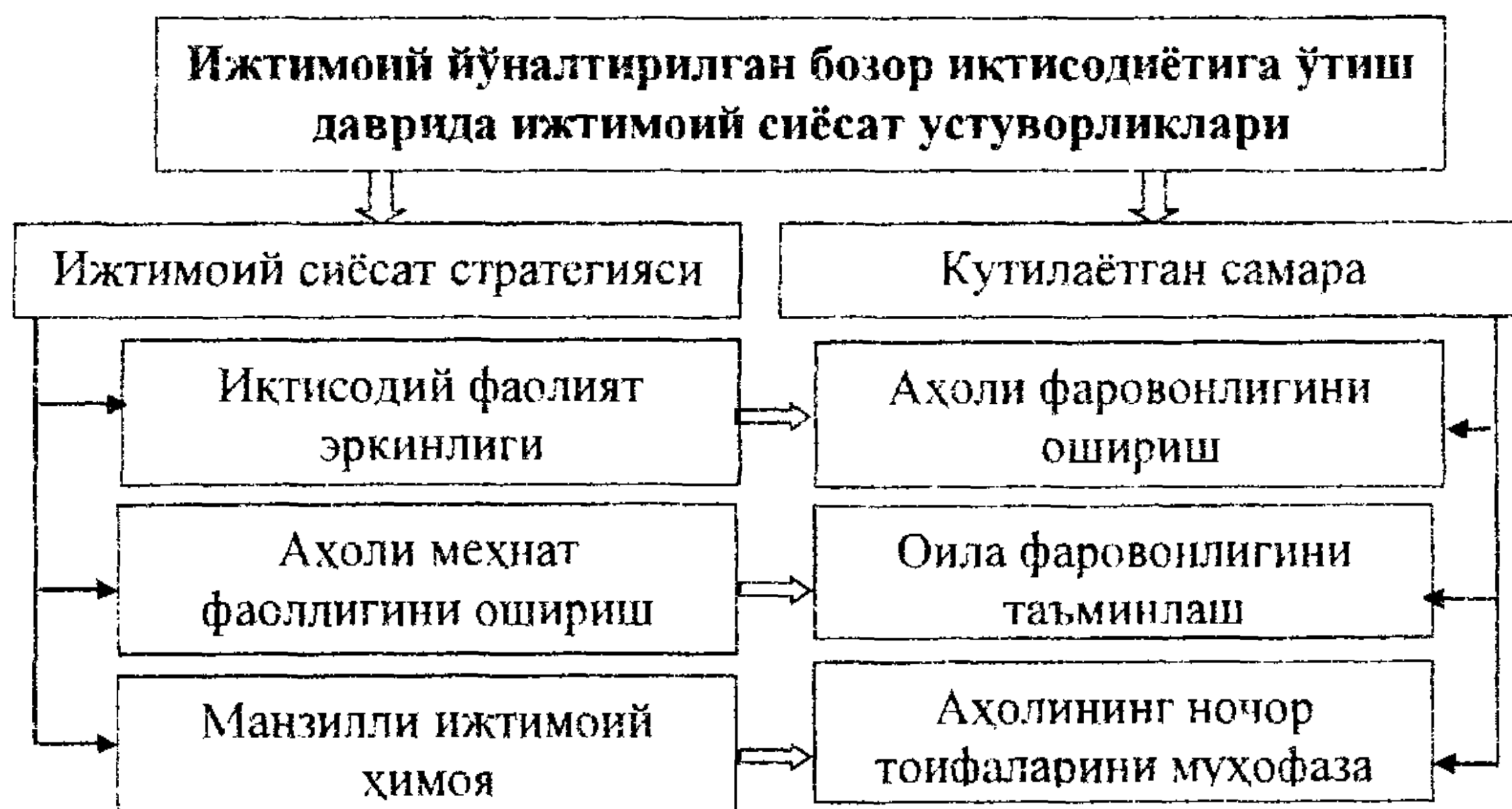

2.5-расм. Ўзбекистонда ижтимоий йўналтирилган бозор иқтисодиётига ўтиш даврида ижтимоий сиёсат устуворликлари

Давлат ижтимоий йўналтирилган бозор муносабатларига ўтишнинг мураккаб даврида иқтисодиёт, айниқса, унинг асосини белгилайдиган тармоқларни ҳар тарафлама қўллаб-қувватлаш, нарх-наволарни тартибга солиб туриш, уларга солиқ солиш ва қарз беришда имтиёзлар яратиш, шунингдек, бевосита ёрдам кўрсатиш чораларини кўрди. Шу билан бирга давлат иқтисодий эркинликларнинг кафолати бўлди, бозор институтларини яратиш учун қулай шароит яратди, ишбилармонлик тузилмалари шаклланиши ва ривожланишини дастаклади.

Давлатнинг ижтимоий сиёсатида меҳнат муаммолари алоҳида ўрин тутди. Жамият аъзолари турмушининг моддий асосини ташкил этадиган меҳнат бу соҳадаги муаммоларни давлат томонидан иш

берувчилар ва касаба уюшмалар билан биргаликда, ижтимоий шериклик асосида ҳал этишни талаб этади.

Ўзбекистонда меҳнат соҳасида давлат сиёсатининг асосий йўналишлари сифатида қуйидагилар белгилаб олинди:

- меҳнат қонунчилигини такомиллаштириш, меҳнат ва унга ҳақ тўлаш соҳасида давлат кафолатлари, имтиёзлари ва компенсацияларини кенгайтириш;

- меҳнатга лаёқатли аҳолининг иш билан бандлиги давлат сиёсатини ишлаб чиқиш ва амалга ошириш;

- юқори самарали меҳнат мотивацияси ва рағбатини кучайтиришга қаратилган иқтисодий ва ижтимоий шарт-шароитларни яратиш;

- ходимлар меҳнатига, мулкчилик шаклидан қатъи назар, иш ҳақи тўлаш тизимини тартибга солиш;

- меҳнат, моддий, техникавий ва табиий ресурслардан оқилона фойдаланиш асосида меҳнат унумдорлиги ва самарадорлигини оширишга қаратилган давлат дастурларини ишлаб чиқиш;

- аҳоли сони ўсишининг прогнозлари, демографик ва ижтимоий-иқтисодий омилларни ҳисобга олган ҳолда жамиятнинг меҳнат салоҳиятини шакллантириш.

1992 йилда қабул қилинган “Аҳолининг бандлиги тўғрисида”ги қонун, 1996 йилда кучга киритилган Ўзбекистон Республикасининг Меҳнат Кодекси меҳнат соҳасидаги қуйидаги муҳим муаммоларни ҳал этишни таъминлади:

- давлатнинг аҳолининг иш билан тўла бандлигини таъминлаш бўйича мажбуриятини бозор иқтисодиётининг талаб ва таклиф қондаси асосига қўйди;

- иш билан бандлик хизматларини ташкил этишнинг ва улар амал этишининг ҳуқуқий асосларини яратди;

- ишсизлик бўйича нафақалар тўлашни молиялаштириш учун иш билан бандлик жамғармаси ташкил этилди.

Иш билан бандлик муаммоси, айниқса, республиканинг қишлоқ жойларида ниҳоятда кескин эди. Шунинг учун мамлакатда фуқаролар томорқаларини кенгайтириш тўғрисида махсус қарор қабул қилинди. Бу қишлоқ аҳолисининг натурал даромад янги манбаларини шакллантиришга хизмат қилиши билан биргаликда ижтимоий йўналтирилган бозор иқтисодиётига ўтишнинг машаққатли оқибатларини бирмунча юмшатди.

Шахсий томорқа хўжаликлари учун 500,0 минг гектардан кўпроқ ер ажратилди. Натижада қишлоқ аҳолисининг томорқа хўжаликларидаги ер майдонлари 2,5 бараварга кенгайди. Шахсий томорқаларни кенгайтириш ҳисобидан 600 минг қишлоқ аҳолиси меҳнат фаолиятига жалб қилинди.

Ўзбекистонда давлат томонидан иш билан бандликни тартибга солишнинг дастлабки босқичида (1991-1999 йиллар) давлат миллий ва минтақавий даражада меҳнат бозорини тартибга солишнинг маъмурий шакллари кўллашига тўғри келди. Ушбу даврда меҳнат хизматига талабни унинг таклифига мутаносиблаштириш учун қатор ишлаб чиқаришларда тўлиқсиз иш ҳафтаси ва тўлиқсиз иш куни тартиби жорий этилди.

Корхоналарда иш билан бандлик даражасини сақлаб туришга интилишлар кўп ҳолларда катта ва тобора ортиб бораётган молиявий тақчилликни келтириб чиқарди. Ҳамма учун ягона бўлган қатъи бюджет чекловларини жорий этиш ва тўловга қодир бўлмаган корхоналарни банкрот деб эълон қилиш ходимларни оммавий ишдан бўшатишга олиб келарди. Бу босқичда хусусий сектор нисбатан тез ривожланаётган бўлса ҳам, даставвал у иш билан бандликни зарур даражада таъминлаш учун қодир эмасди.

Давлат томонидан иш билан бандликни тартибга солишнинг кейинги босқичида (2000 йилдан бошлаб) мамлакат макроиктисодий вазиятида рўй берган ижобий ўзгаришлар меҳнат бозорига жиддий таъсир кўрсатди. Ўзбекистонда меҳнат ресурслари мутгасил ортиб бораётганлиги ҳисобга олинган ҳолда янги иш ўринлари яратишнинг изчил тизими яратилди. Янги иш ўринлари инвестиция дастурлари, маҳаллийлаштириш дастурлари, ишлаб чиқаришни модернизациялаш ва технологик қайта жиҳозлаш тармоқ дастурлари, вақтинча ишламаётган корхоналарни, шу жумладан тижорат банклари балансига берилган корхоналарни тиклаш, кичик корхоналар ва микрофирмалар ташкил этиш, хусусий тадбиркорликни ривожлантириш, касаначиликни, биринчи навбатда, саноат корхоналари билан меҳнат шартномаси бўйича кооперациялашишга асосланган касаначиликни ҳамда ҳунармандчилик ва оилавий тадбиркорликни ривожлантириш, фермер ва деҳқон хўжаликларини, айниқса, паррандачилик, балиқчилик, асаларичиликка, шунингдек, мева-сабзавот ва бошқа турдаги қишлоқ хўжалиги маҳсулотларини қайта ишлашга ихтисослаштирилган тузилмаларни ташкил этиш ва ривожлантириш, ишлаб чиқариш ва ижтимоий инфратузилмаларни

ривожлантириш, аҳоли пунктларини ободонлаштиришни кенгайтириш ҳисобига яратилмоқда.

Бу ҳозирги вақтда мамлакатда йилига тахминан 1 миллионга янги иш жойлари яратиш имконини бермоқда (2.6-расм).

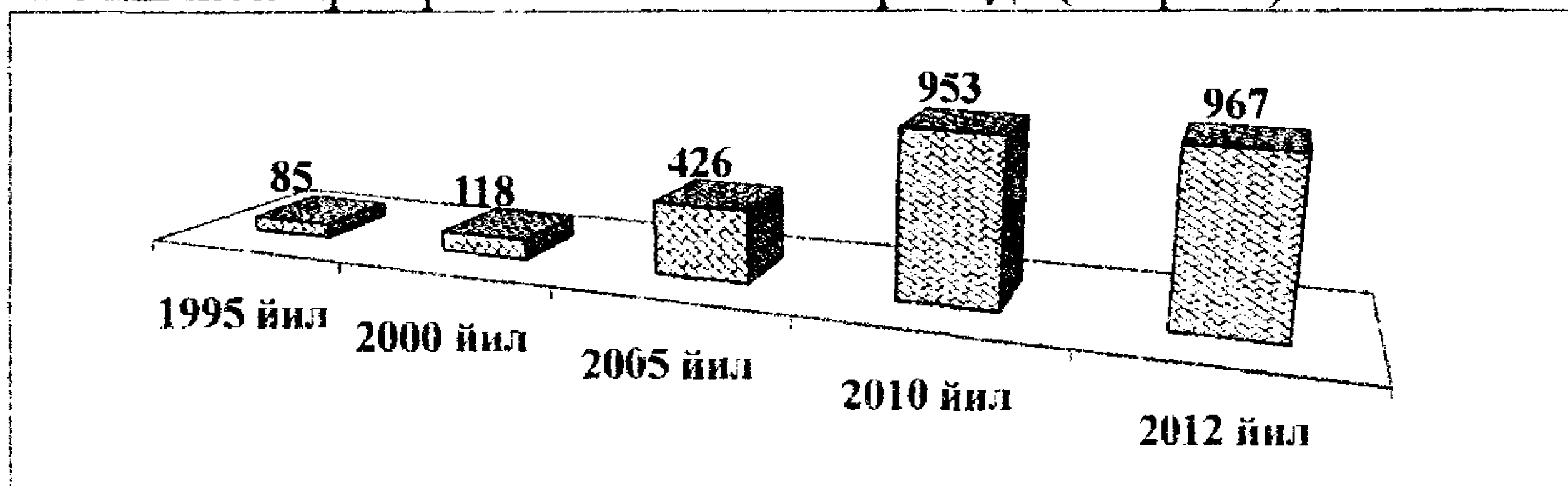

2.6-расм. Ўзбекистонда янги иш жойларини яратиш динамикаси (минг иш жойи ҳисобида)

Давлатнинг аҳолини иш билан таъминлашни тартибга солишда қуйидаги усуллардан фойдаланмоқда:

1. Ҳуқуқий-қонунчилик усуллари (меҳнат шартномалари тузиш, иш вақти, иш вақтидан қўшимча вақт иш давомийлигини тартибга солиш, иш билан бандлик давлат жамғармаларига мажбурий тўловларни жорий этиш, аҳолининг ночор қисми учун кафолатли иш жойлари сонини квоталаш ва ҳоказолар).

2. Ташкилий усуллар (иш билан бандлик ва аҳолини иш билан таъминлаш хизматлари, меҳнат бозорига хизмат кўрсатувчи ахборот тизимларини, касбга йўналтириш ҳамда кадрларни тайёрлаш ва қайта тайёрлаш тизимларини шакллантириш ва ривожлантириш).

3. Иқтисодий усуллар (бюджет сиёсатида янги иш ўринлари яратишни рағбатлантириш учун иш берувчилар, айниқса, тадбиркорларга имтиёзли кредитлар ажратиш, солиқ юкини камайтириш, ишга муҳтож аҳолини меҳнат бозорида рақобатбардош касбларга ўргатиш ва ҳоказоларни устувор йўналиш сифатида белгилаш).

Ўзбекистонда ислохотларни амалга оширишнинг дастлабки босқичларида аҳолини ижтимоий ҳимоя қилиш тадбирлари амалда компенсация функциясини бажарди. Бунда асосий эътибор озиқ-овқат маҳсулотлари ва ноозиқ-овқат товарларининг истеъмол даражасини камайтирмаслик, уларни кафолатли равишда харид қилиш имкониятларини яратиш, ички бозор барқарорлигини, аҳоли даромадлари билан нарх-наволар даражасидаги тафовутни босқичма-босқич мутаносиблаштиришга қаратилди.

Ижтимоий ҳимоя бутун тизимида бозор иқтисодётига ўтиш шароитларида энг ночор аҳволга тушиб қолган аҳоли тоифалари – ногиронлар, пенсионерлар, кўп болали ва кам таъминланган оилаларга самарали ёрдам кўрсатиш устувор йўналишга айланди. Шу мақсадда аҳолининг ушбу тоифалари учун ҳаётий зарур маҳсулот ва товарларни харид қилиш, коммунал ва транспорт хизматларини тўлашда қўшимча имтиёзлар берилди. Айни пайтда, пенсия, нафақа ва стипендиялар миқдори сезиларли даражада оширилди.

Нарх-наволар ортиши муносабати билан иш ҳақи даражасини мунтазам қайта кўриб чиқиш ҳам аҳолини ижтимоий ҳимоя қилиш чораларидан бири бўлди. 1991 йилдан бошлаб иш ҳақини ошириш бўйича еттита ҳужжат қабул қилинди. Ушбу мақсадлар учун 500,0 млрд. сўмдан кўпроқ маблағ сарфланди.

1993 йил январидан бошлаб мамлакатда барча ходимлар учун Ягона тариф сеткаси жорий этилди. Ушбу тадбир меҳнатга ҳақ тўлаш бутун тизимини тартибга солиш билан бир қаторда турли касб ва ҳунарга эга ходимлар иш ҳақининг объектив нисбатини ўрнатиш, иш ҳақи миқдорини энг кам иш ҳақи миқдори билан қатъи боғлаб қўйиш мақсадларига хизмат қилди. Ягона тариф сеткасининг жорий этилиши аҳолига ижтимоий кафолатларни мустаҳкамлаш, энг аввало, кафолатли иш ҳақи даражасини белгилашга хизмат қилди.

Давлат бюджетидаги камомадга қарамасдан ижтимоий соҳанинг энг муҳим тармоқлари – соғлиқни сақлаш, таълим, жисмоний тарбия, маданият ва бошқаларнинг моддий базасини мустаҳкамлаш чоралари кўрилди.

2.2. Ижтимоий соҳани давлат томонидан тартибга солиш механизмлари ва усуллари

Давлатнинг ижтимоий соҳасини тартибга солишнинг асосий мақсади аҳоли турмуш даражаси ва турмуш сифатини жамиятнинг ўсиш жараёнидаги мезонларга мувофиқ бўлиши, ижтимоий муҳофазага муҳтож фуқароларни моддий жихатдан кафолатли қўллаб-қувватлаш бўйича ҳуқуқий, ижтимоий-иқтисодий ва ташкилий чора-тадбирлар мажмуасини амалга оширишдир. Давлат томонидан ижтимоий соҳани тартибга солишнинг усул ва механизмлари яхши маълум (2.1-жадвал).

Ўзбекистон Республикаси Президенти И.А. Каримов “Иқтисодий ва ижтимоий жараёнларни давлат йўли билан тартибга солиш ҳаммага маълум дастурлар – молия, кредит, солиқ, валюта

сиёсати, нархларни назорат қилиш ҳамда билвосита таъсир кўрсатишнинг бошқа чоралари ёрдамида амалга оширилади”¹, деб таъкидлаган.

2.1-жадвал

Давлат томонидан ижтимоий соҳани тартибга солиш усуллари

Тартибга солиш йўналишлари	Тартибга солиш усуллари
Тартибга солиш мақсадлари	<ol style="list-style-type: none"> 1. Аҳолининг ижтимоий ёрдамга мухтож тоифаларини моддий кўллаб-қувватлаш 2. Аҳолининг меҳнат бозорида рақобатдош бўлмаган тоифалари учун кафолатли иш жойлари яратиш 3. Расмий рўйхатга олинган ишсизларга нафақа тўлаш, уларни меҳнат бозорида талаб мавжуд бўлган касбларга ўқитиш 4. Жамоат ишларини ташкил этиш
Тартибга солиш объектлари	<ol style="list-style-type: none"> 1. Аҳолининг ижтимоий ёрдамга мухтож тоифалари 2. Ишсизлар
Тартибга солиш субъектлари	<ol style="list-style-type: none"> 1. Давлат органлари 2. Иш берувчилар 3. Касаба уюшмалар
Тартибга солиш манбалари	<ol style="list-style-type: none"> 1. Давлат бюджети 2. Маҳаллий бюджетлар 3. Ижтимоий жамғармалар 4. Иш берувчилар пул ўтказмалари 5. Хомийлар маблағлари
Тартибга солиш механизмлари	<ol style="list-style-type: none"> 1. Меъёрий-ҳуқуқий ҳужжатлар 2. Пул-кредит сиёсати 3. Фискал усуллар 4. Нарх-навони тартибга солиш

Давлатнинг ижтимоий соҳани тартибга солиши учун меъёрий-ҳуқуқий ҳужжатлар асос бўлади. Улар Ўзбекистон Республикасининг Конституцияси, Ўзбекистон Республикасининг Меҳнат Кодекси, Оила Кодекси, Фуқаролик кодекси, “Аҳолининг бандлиги тўғрисида”, “Меҳнатни муҳофаза қилиш тўғрисида”, “Фуқароларнинг давлат пенсия таъминоти тўғрисида”ги ва бошқа қонунлар, Ўзбекистон Республикаси Президентининг фармон ва қарорлари, Ўзбекистон Республикаси Вазирлар Маҳкамаси қарорлари ҳамда бошқа норматив ҳужжатлардир.

Хусусан, Ўзбекистон Республикаси Конституциясида “Хар ким қариганда, меҳнат лаёқатини йўқотганда, шунингдек, боқувчисидан

¹ Каримов И.А. Ўзбекистоннинг ўз истиклол ва тараққиёт йўли. Ўзбекистон буюк келажак сари. – Т.: Ўзбекистон, 1999. - Б. 43.

махрум бўлганда ва қонунда назарда тутилган бошқа ҳолларда ижтимоий таъминот олиш ҳуқуқига эга”¹ деб кўрсатилган.

Ўзбекистон Республикаси Меҳнат Кодексида ижтимоий-меҳнат муносабатларини тартибга солиш қоида-тартиблари белгилаб қўйилган. Умуман, Ўзбекистон Республикасида меҳнатни муҳофаза қилиш соҳасидаги давлат сиёсати қуйидаги тамойилларга асосланади:

- корxonанинг ишлаб чиқариш фаолияти натижаларига нисбатан ходимнинг ҳаёти ва соғлиғи устуворлиги;

- меҳнатни муҳофаза қилиш соҳасидаги фаолиятни иқтисодий ва ижтимоий сиёсатнинг бошқа йўналишлари билан мувофиқлаштириб бориш;

- мулк ва хўжалик юрителиш шаклларида қатъи назар барча корxonалар учун меҳнатни муҳофаза қилиш соҳасида ягона тартиб-қоидалар белгилаб қўйиш;

- меҳнатнинг экология жиҳатидан хавфсиз шароитлари яратилишини ва иш жойларида атроф-муҳит ҳолати мунтазам назорат этилишини таъминлаш;

- корxonаларда меҳнатни муҳофаза қилиш талаблари ҳамма жойда бажарилишини назорат қилиш;

- меҳнатни муҳофаза қилишни маблағ билан таъминлашда давлатнинг иштирок этиши;

- олий ва ўрта махсус ўқув юртлирида меҳнат муҳофазаси бўйича мутахассислар тайёрлаш;

- хавфсиз техника, технологиялар ва ходимларни ҳимоялаш воситалари ишлаб чиқарилиши ва жорий этилишини рағбатлантириш;

- фан ва техника ютуқларидан ҳамда меҳнатни муҳофаза қилиш бўйича мамлакатимиз ва чет эл илғор тажрибасидан кенг фойдаланиш;

- ишловчиларни махсус кийим ва пойафзал, шахсий кийим воситалари, парҳез озиқ-овқатлар билан бепул таъминлаш;

- корxonаларда меҳнатнинг соғлом ва хавфсиз шарт-шароитларини яратишга кўмаклашувчи солиқ сиёсатини юритиш;

- ишлаб чиқаришдаги ҳар бир бахтсиз ҳодисани ва ҳар бир касб касаллигини текшириб чиқиш ҳамда ҳисобга олиб бориш ва шу асосда ишлаб чиқаришдаги жароҳатланишлар ҳамда касб касалликларига чалинишлар даражаси ҳақида аҳолини хабардор қилишнинг мажбурийлиги;

¹ Ўзбекистон Республикасининг Конституцияси. – Т.: Ўзбекистон, 2012. – Б. 9.

- ишлаб чиқаришдаги бахтсиз ҳодисалардан жабрланганлар ёки касб касаллигига йўлиққан ишловчиларнинг манфаатларини ижтимоий ҳимоялаш;

- касаба уюшмалари ва бошқа жамоат бирлашмалари, корхоналар ва алоҳида шахсларнинг меҳнатни муҳофаза қилишни таъминлашга қаратилган фаолиятини ҳар томонлама қўллаб-қувватлаш;

- меҳнатни муҳофаза қилиш муаммоларини ҳал этиш чоғида халқаро ҳамкорликни йўлга қўйиш¹.

Ўзбекистонда иш билан банд ходимларни ижтимоий-иқтисодий муҳофаза қилиш механизми куйидагилардан таркиб топган (2.7-расм):

1) Ижтимоий-меҳнат кафолатлари:

- иш вақти давомийлиги, меҳнат ва дам олиш вақтини, меҳнатга лаёқатли ёш чегарасини тартибга солиш;

- моддий таъминот – энг кам иш ҳақи миқдори, тариф сеткалари, вақтинча меҳнатга лаёқатни йўқотгандаги тўловлар ва ҳоказолар;

- касб таълимоти – ходимларни касбий тайёрлаш ва қайта тайёрлаш, меҳнат фаолияти шaroитларидан хабардор қилиш.

2) Тиббий кафолатлар:

- дастлабки ва даврий тиббий кўриklar ўтказиш;

- ишлаб чиқаришда жароҳат олганларни даволаш.

3) Компенсация – реабилитация кафолатлари:

- ходимнинг меҳнат фаолиятини амалга ошириш пайтида соғлиғига етказилган зарарни моддий жиҳатдан қоплаш;

- ишлаб чиқаришда соғлиғига зарар етганларни тиббий, касбий ва ижтимоий реабилитация қилиш;

- ноқулай меҳнат шaroитларидаги иш учун имтиёзлар ва компенсациялар.

4) Ташкилий кафолатлар:

- иш жойларидаги шарт-шaroитлар ва меҳнатни муҳофаза қилиш тизимини экспертизадан ўтказиш;

- ишлаб чиқаришда бахтсиз ҳодисалар сабабларини текшириш.

Шу билан бирга 2008 йилда “Ишлаб чиқаришда бахтсиз ҳодисалар ва касб касалликларини мажбурий давлат ижтимоий суғурталаш тўғрисида” ҳамда 2009 йилда “Иш берувчиларнинг фуқаровий масъулиятини мажбурий суғурталаш тўғрисида”ги

¹ Ўзбекистон Республикасининг “Меҳнатни муҳофаза қилиш тўғрисида”ги қонуни. [//http://www.lex.uz](http://www.lex.uz).

қонунларда ходим ўз меҳнат вазифаларини бажариши билан боғлиқ ҳолда меҳнатда майиб бўлиши, касб касаллигига чалиниши ёки соғлигининг бошқача тарзда шикастланиши муносабати билан унинг ҳаёти ёки соғлигига етказилган зарарнинг ўрнини қоплаш бўйича иш берувчи ўз фуқаролик жавобгарлигини белгиланган шартлар асосида ва тартибда суғурталаш шарт эканлиги мустаҳкамлаб қўйилди.



2.7-расм. Ўзбекистонда иш билан банд ходимларни ижтимоий-иқтисодий муҳофаза қилиш механизми

Давлатнинг ижтимоий соҳани тартибга солишда унинг пул-кредит сиёсати алоҳида аҳамиятга эга. Давлат молияси орқали иқтисодиёт барқарорлаштирилиши, таркибий ва илмий-техникавий сиёсат амалга оширилиши, жамланма талаб рағбатлантирилиши билан бир қаторда аҳолининг муайян турмуш даражаси ва турмуш сифатини таъминлашга йўналтирилган мақсадли ижтимоий дастурлар қабул қилинади.

1997 йилдан бошлаб Ўзбекистонда ҳар йилга кучли ижтимоий сиёсатнинг аниқ бир йўналиши билан боғлиқ ном берилиб, махсус

мақсадли давлат дастурлари ишлаб чиқилади ва уларнинг ижроси таъминланади. Хусусан, республикада 1997 йил – “Инсон манфаатлари йили”, 1998 – “Оила йили”, 1999 – “Аёллар йили”, 2000 – “Соғлом авлод йили”, 2001 – “Оналар ва болалар йили”, 2002 – “Қарияларни кадрлаш йили”, 2003 – “Обод маҳалла йили”, 2004 – “Меҳр-мурувват йили”, 2005 – “Сихат-саломатлик йили”, 2006 – “Ҳомийлар ва шифокорлар йили”, 2007 – “Ижтимоий ҳимоя йили”, 2008 – “Ёшлар йили”, 2009 – “Қишлоқ тараққиёти ва фаровонлиги йили”, 2010 – “Баркамол авлод йили”, 2011 – “Кичик бизнес ва тадбиркорлар йили”, 2012 – “Мустаҳкам оила йили”, 2013 – “Обод турмуш йили”, деб эълон қилинди ва мақсадли давлат дастурлари асосида аҳолини ижтимоий қилиш бўйича кенг кўламли тадбирлар амалга оширилди.

Давлатнинг ижтимоий соҳани тартибга солиш бўйича пул-кредит сиёсатида миллий молия тизимининг асосий бўғини – Давлат бюджети ҳамда маҳаллий бюджетларга таяниб иш кўради.

Ўзбекистон иқтисодиётининг барқарор ва мутаносиб ривожланиб бораётганини Давлат бюджети 2005 йилдан бошлаб профицит билан бажарилаётганида ўз ифодасини топмоқда (2.8-расм).

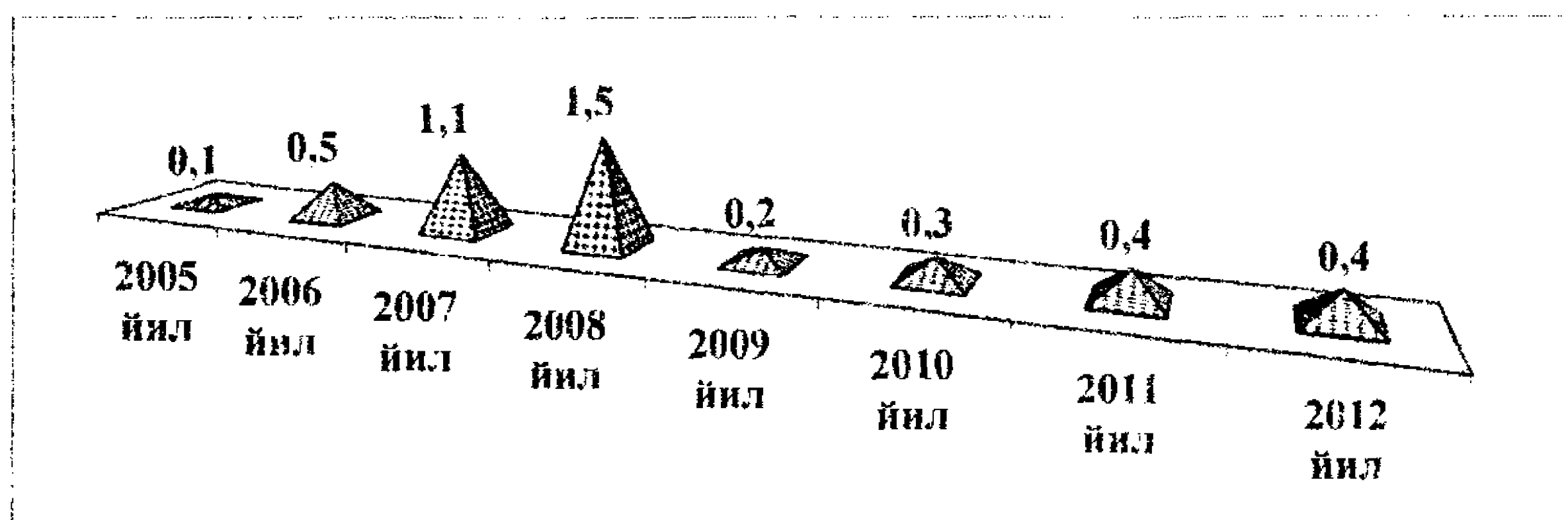

2.8-расм. Ўзбекистон Республикаси Давлат бюджети бажарилиши профицитининг динамикаси (ялпи ички маҳсулотга нисбатан % ҳисобида)

Агар 2000-2004 йиллар давомида мамлакат Давлат бюджетининг тақчиллиги -1,0 %дан -0,4 % даражасига қадар пасайган бўлса, 2005–2008 йилларда бу тақчилликка барҳам берибгина қолинмай, балки унинг профицитини 0,1 %дан 1,5 %га қадар оширишга эришилди. Мазкур жараёнларга 2008 йилда бошланган жаҳон молиявий-иқтисодий инқирози ўзининг салбий таъсирини кўрсатишига қарамай, мамлакатда Давлат бюджети бажарилишининг профицитини сақлаб қолишга эришилмоқда.

Давлат бюджети бажарилишида ижобий натижаларга эришишда мамлакат иқтисодиётини либераллаштириш, модернизация ва

диверсификация қилиш, илгари давлат зиммасида бўлган бир қанча бюджети харажатларини оптималлаштириш, янги саноат йўналишларининг ривожлантирилиши ҳамда хусусий сектор молиявий ҳолатининг мустаҳкамланиши, шунингдек, унинг миллий иқтисодиётдаги роли ва улушининг ортиши каби омиллар сезиларли таъсир кўрсатди.

Ижтимоий йўналтирилган бозор иқтисодиётининг шакллантирилиши ва ривожлантирилиши Давлат бюджети харажатларининг таркибини сифат жиҳатдан ўзгартирмоқда. Ҳозирги вақтда давлат харажатлари таркибида кучли ижтимоий сиёсат ва аҳолини ижтимоий ҳимоя қилишни амалга оширишни молиялаштириш асосий ўрин тутди. Натижада ижтимоий соҳа ва аҳолини ижтимоий қўллаб-қувватлашга йўналтириладиган харажатлар улуши 1990 йилдаги 31,5 %дан 2012 йилда 59,2 %га етди.

Мустақиллик йилларида Давлат бюджетининг ялпи ички маҳсулот ҳажмига нисбатан жамланма харажатлари улуши камайганига карамай давлат харажатларининг ижтимоий йўналтирилиши нафақат сақлаб қолинади, балки сезиларли равишда кўпайди. Жумладан, Давлат бюджетидан таълим учун харажатлар 1990 йилдаги 17,9 %дан 2012 йилда 34,4 %га, соғлиқни сақлаш учун эса тегишли равишда 9,6 %дан 14,6 %га кўтарилди¹ (2.9-расм).



2.9-расм. Ўзбекистонда Давлат бюджетининг ижтимоий соҳа, шу жумладан таълим ва соғлиқни сақлаш ҳамда аҳолини ижтимоий қўллаб-қувватлаш учун харажатлари ўсиши динамикаси (ялпи ички маҳсулот ҳажмига нисбатан % ҳисобида)

¹ Каримов И.А. Бош мақсадимиз – кенг кўламли ислохотлар ва модернизация йўлини катъият билан давом эттириш. //Халқ сўзи, 2013 йил 19 январь, №13 (5687).

Ўзбекистонда қатор ваколатлар ва функцияларни марказдан давлат ҳокимиятининг маҳаллий органларига босқичма-босқич берилаётганлиги маҳаллий бюджетларни мустаҳкамлашни талаб этади. Бу ҳисобга олинган ҳолда минтақаларга айрим солиқ турларини маҳаллий бюджетлар даромадларини тўлдиришга ишлатиш ҳуқуқи берилди, бюджетлараро муносабатларнинг самарали механизмлари (солиқларни тартибга солиш ва маҳаллий бюджетлар айрим харажатларини Давлат бюджети ҳисобидан молиялаш) жорий этилди. Натижада Қорақалпоғистон Республикаси ва маҳаллий бюджетларнинг Давлат бюджети харажатларидаги улуши 1996 йилги 41,0 %дан 2010 йилда 55,0 %га етди.

Давлат ижтимоий соҳани солиқлар ёрдамида ҳам тартибга солади. Бунинг учун солиқ тизимини танлаш, солиқ ставкалари, солиқ имтиёзлари турлари ва миқдорлари каби механизмлар ишга солинади.

Ўзбекистонда ижтимоий йўналтирилган бозор иқтисодиёти талабларига жавоб берадиган, тегишли давлат харажатларини молиялаштириш учун Давлат бюджети етарли даромадлар тўплаш, шунингдек, иқтисодиётни модернизация қилиш, унинг янги соҳаларини ташкил этиш, иш жойлари яратишни рағбатлантирадиган, аҳоли реал даромадлари ортишига хизмат қиладиган солиқ тизими яратилган.

Солиқ соҳасидаги ислохотларнинг энг муҳим натижаси иқтисодиёт тармоқлари, айниқса, кичик бизнес ва хусусий тадбиркорлик учун солиқ юкининг босқичма-босқич пасайтириб борилиши бўлди. Агар 1994 йилда корхоналар томонидан олинган фойда учун солиқ 45,0 %ни ташкил этган бўлса 2012 йилда у 5,0 %га тушди. Умуман, солиқ юки ялпи ички маҳсулотга нисбатан 2000 йилдаги 27,9 %дан 2012 йилда 21,3 %га камайди (2.10-расм).

Солиқ юкининг камайиши нафақат умумий ҳажмда, шунингдек, унинг таркиби бўйича ҳам сезиларли равишда пасаймоқда. Солиқ юки даражасининг солиқ турлари бўйича камайиш тенденцияси 2000 йилда бевосита солиқлар бўйича 7,8 %дан 2011 йилда 5,8 %га, билвосита солиқларга нисбатан тегишли равишда – 16,0 дан 10,6 %га, шунингдек, ресурс солиқлари бўйича – 4,7 %дан 3,9 %га камайди. Солиқ юкининг камайиши фақат айрим солиқ турлари бўйича солиқ ставкаларининг камайтирилиши, солиқ имтиёзларининг кенгайтирилиши эвазига эмас, балки иқтисодиётда кенг қамровли таркибий ўзгартиришларни таъминлайдиган аниқ мақсадли давлат

дастурларини изчиллик билан амалга ошириш ҳисобидан солиқ тушумларига нисбатан ялпи ички маҳсулотнинг ўсиш даражаси ўртасидаги юқори фарқнинг вужудга келтирилиши билан изоҳланади.

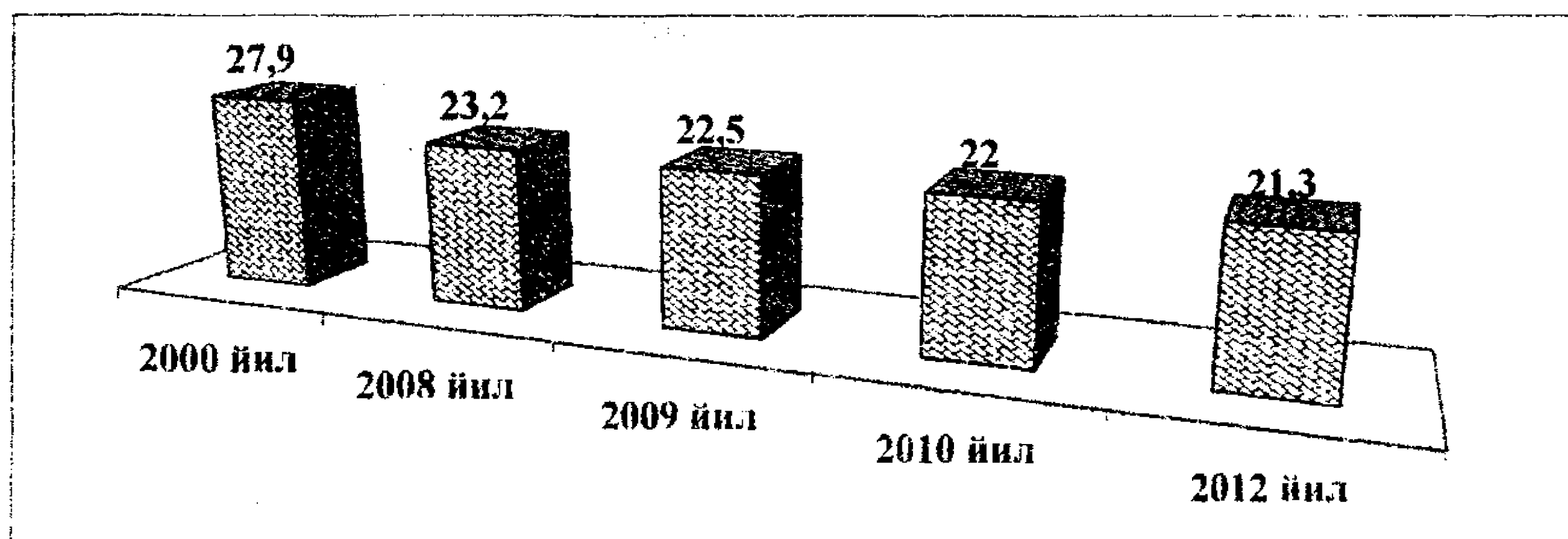

2.10-расм. Ўзбекистонда солиқ юкининг ялпи ички маҳсулот ҳажмига нисбатан пасайиши динамикаси (ЯИМ умумий ҳажмига нисбатан % ҳисобида)

Солиқ юки жисмоний шахсларнинг даромадлари, шунингдек, ягона ижтимоий тўловлар бўйича ҳам сезиларли даражада камаяётганлигини алоҳида таъкидлаш керак. Агар 1990 йилда жисмоний шахсларнинг даромадларига солиқ 7 шкала бўйича 60,0 %ни ташкил этган бўлса, 2012 йилда шкалалар сони 3 та бўлиб, энг юқори солиқ ставкаси 22,0 %га тенг бўлди (2.11-расм).

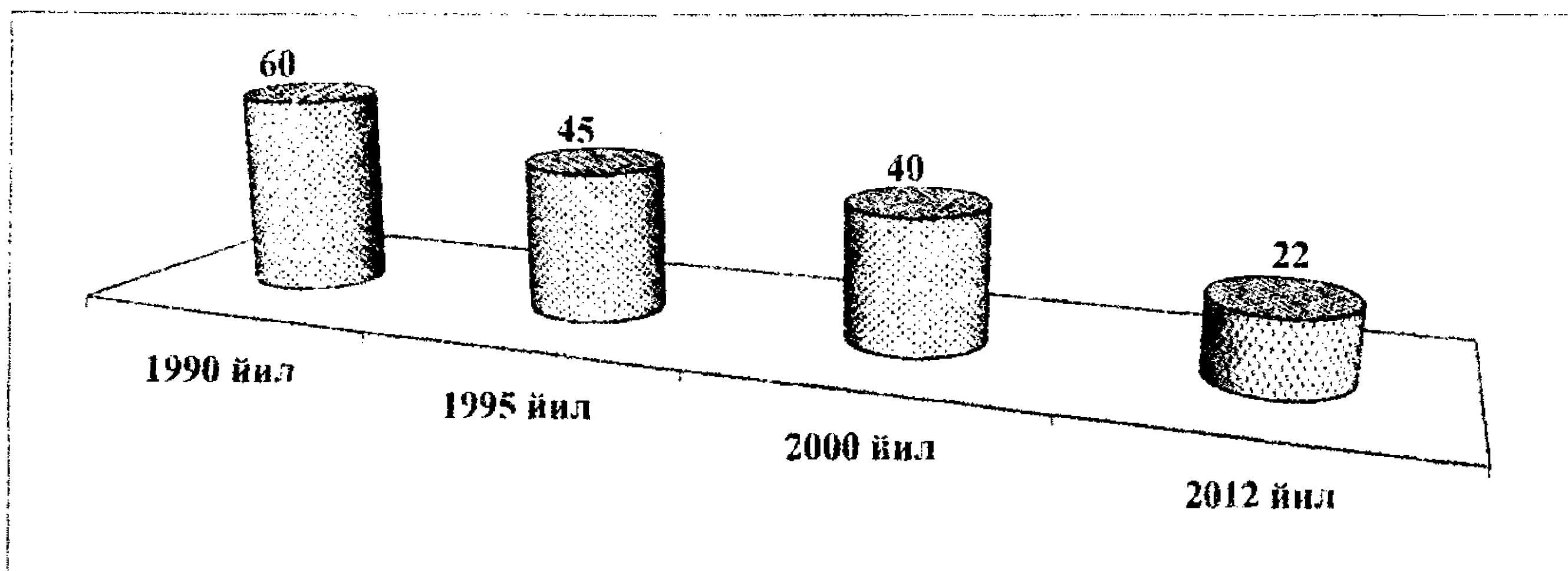

2.11-расм. Ўзбекистонда жисмоний шахслар даромадларига энг катта солиқ ставкаси пасайиши динамикаси (% ҳисобида)

Айни пайтда, иш берувчиларнинг ягона ижтимоий (Пенсия жамғармаси, Иш билан бандлик жамғармаси, Касаба уюшмалари Федерацияси Кенгашига) тўловлари ставкаси ҳам 1994 йилги 40,0 %дан 2013 йил 1 январдан бошлаб 25,0 %га туширилди.

2.3. Аҳолини манзилли ижтимоий ҳимоя қилишда маҳалланинг роли

Ҳозирги вақтда аҳолининг ижтимоий ҳимояга муҳтож тоифаларини давлат томонидан қўллаб-қувватлашни манзиллилик асосида амалга ошириш энг самарали ҳисобланади. Бу, биринчи навбатда, давлат томонидан мазкур мақсад учун ажратиладиган маблағларнинг чекланганлиги ҳамда ижтимоий ёрдамни бевосита, ҳақиқатан ҳам, кам таъминланган оилалар ва ночор фуқароларга кўрсатиш зарурати билан изоҳланади.

Аҳолига манзилли ижтимоий ёрдам кўрсатиш қуйидаги тамойилларга асосланади:

- ижтимоий ёрдамни фақат уй хўжаликлари даромадининг даражаси ва мол-мулки аҳволини ҳисобга олган ҳолда;
- ижтимоий ёрдам тўловларини тирикчилик ўтказиш энг кам миқдори қийматини амалдаги нарх-навои ҳисобга олган ҳолда;
- оиланинг ўзини-ўзи таъминлашга шарт-шароитлар яратиш, ижтимоий ҳимояга муҳтож меҳнатга лаёқатли фуқароларни меҳнат фаолиятига жалб этиш чора-тадбирлари устуворлигини таъминлаш.

Аҳолига манзилли ёрдам кўрсатиш тизимини ривожлантириш қуйидаги мақсадларга эришиш имконини беради:

- аҳолига ижтимоий ёрдам кўрсатишда бир текисчиликка барҳам бериш, чекланган молия ресурсларини объектив сабабларга кўра ўз тирикчилигини таъминлашга қурби етмаган фуқароларга ижтимоий адолат асосида тақсимлаш;
- ижтимоий боқимандачиликни жиддий равишда чеклаш, меҳнатга лаёқатли ночор фуқароларнинг меҳнат фаолиятини ишга солиш;
- барча даражадаги бюджетлар ва бюджетдан ташқари жамғармалар томонидан ажратилаётган молиявий ва моддий ресурсларни қайта тақсимлаш орқали иқтисодий, ижтимоий ва институционал самарадорликка эришиш.

Жаҳон амалиётида аҳолига манзилли ижтимоий ёрдам кўрсатишнинг турли усул ва воситаларидан фойдаланилади. Жумладан, қатор ривожланган давлатларда ижтимоий ҳимояга муҳтож фуқароларга ёрдам тариқасида ажратилган маблағ уларнинг электрон шахсий ҳисобварақларига ўтказиб берилади. Бунда кўрсатилаётган ижтимоий ёрданинг манзиллилиги ҳамда ажратилган маблағдан белгиланган мақсадда фойдаланилишини назорат қилиш осонлиги уқтирилади. Гап шундаки, фуқаролар

электрон ҳисобварақларидаги маблағни фақат муайян харажатларга (кундалик ҳаётий зарур маҳсулотлар харид қилиш, коммунал хизматлар ҳақини тўлаш ва ҳоказоларга) сарфлай оладилар.

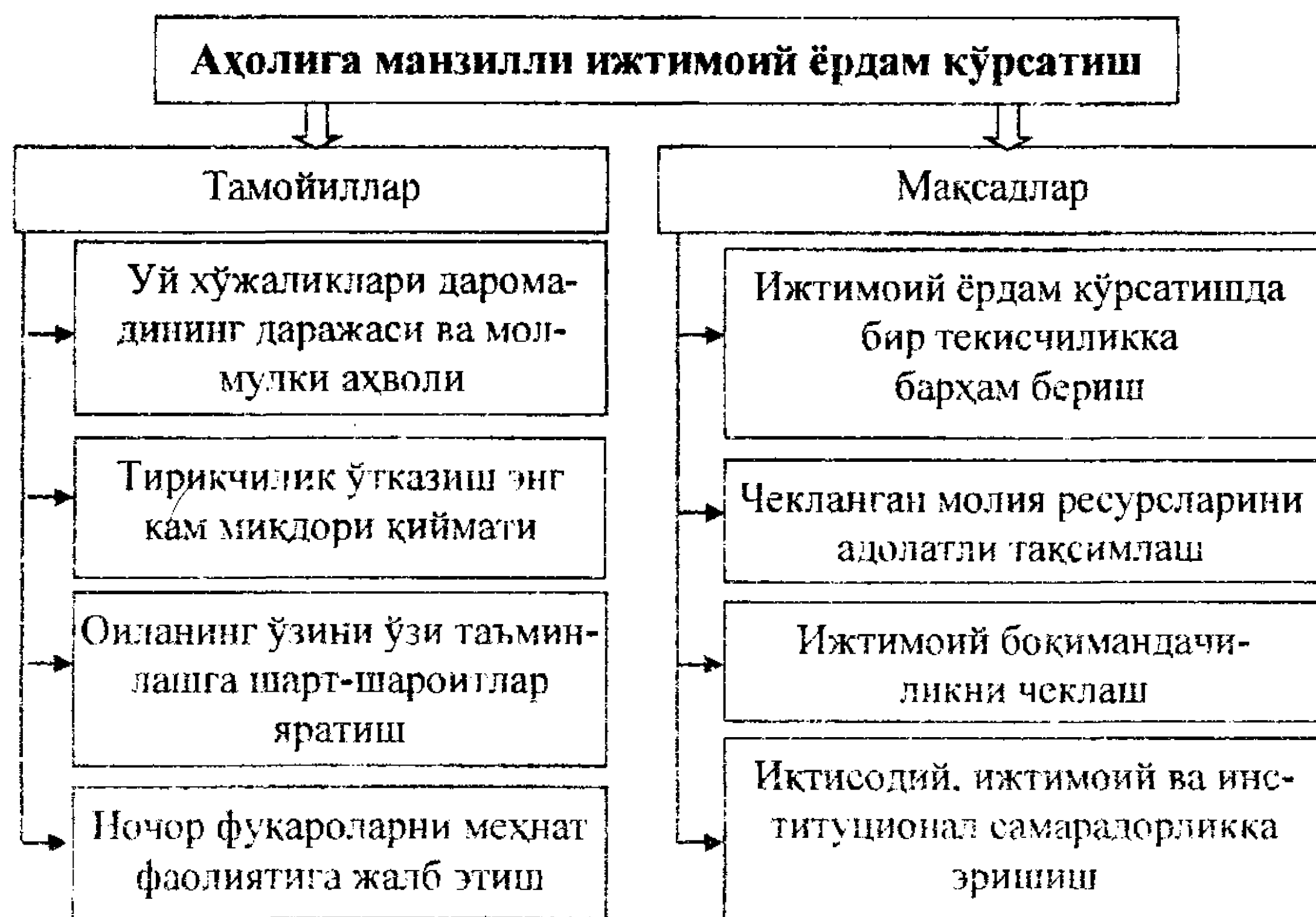

2.12-расм. Аҳолига манзилли ижтимоий ёрдам кўрсатишнинг тамойиллари ва мақсадлари

Ўзбекистонда аҳолига манзилли ижтимоий ёрдам кўрсатишни адолат, ошкораликка асосланган жуда самарали усули – маҳаллалар орқали амалга ошириш тизими яратилган. Ўзбекистон Республикаси Президенти Ислон Каримов таъкидлаганидек, “Ўзаро меҳр-оқибат, аҳиллик ва тотувлик, эҳтиёжманд, ёрдамга муҳтож кимсалар ҳолидан хабар олиш, етим-есирларнинг бошини силаш, тўй-томоша, ҳашар ва маъракаларни кўпчилик билан бамаслаҳат ўтказиш, яхши кунда ҳам, ёмон кунда ҳам бирга бўлиш каби халқимизга хос урф-одат, анъаналар, авваламбор, маҳалла муҳитида шаклланган ва ривожланган”¹.

Мамлакатда демократик жараёнлар доирасида “Кучли давлатдан – кучли фуқаролик жамиятига” концепцияси изчил амалга оширилган экан, фуқароларнинг ўзини-ўзи бошқариш органлари – маҳаллаларнинг жамиятдаги нуфузи тобора ошмоқда.

Давлатчилигимиз тарихида биринчи марта “маҳалла” тушунчаси Ўзбекистон Республикаси Конституциясига киритилиб, унинг

¹ Ислон Каримов. Юксак маънавият – енгилмас куч. – Т.: Маънавият. 2008. – Б. 58.

жамият бошқарувидаги ўрни ва конституциявий мақоми қатъи белгилаб кўйилди. Янги тахрирдаги “Фуқароларнинг ўзини-ўзи бошқариш органлари тўғрисида”ги қонунда фуқароларнинг ўзини-ўзи бошқариш органлари давлат ҳокимияти таркиби органларига кирмаслиги кўрсатилди.

Фуқароларнинг ўзини-ўзи бошқариш органлари фуқаролар йиғинлари, шунингдек, шаҳар маҳаллаларидан иборат (2.13-расм).

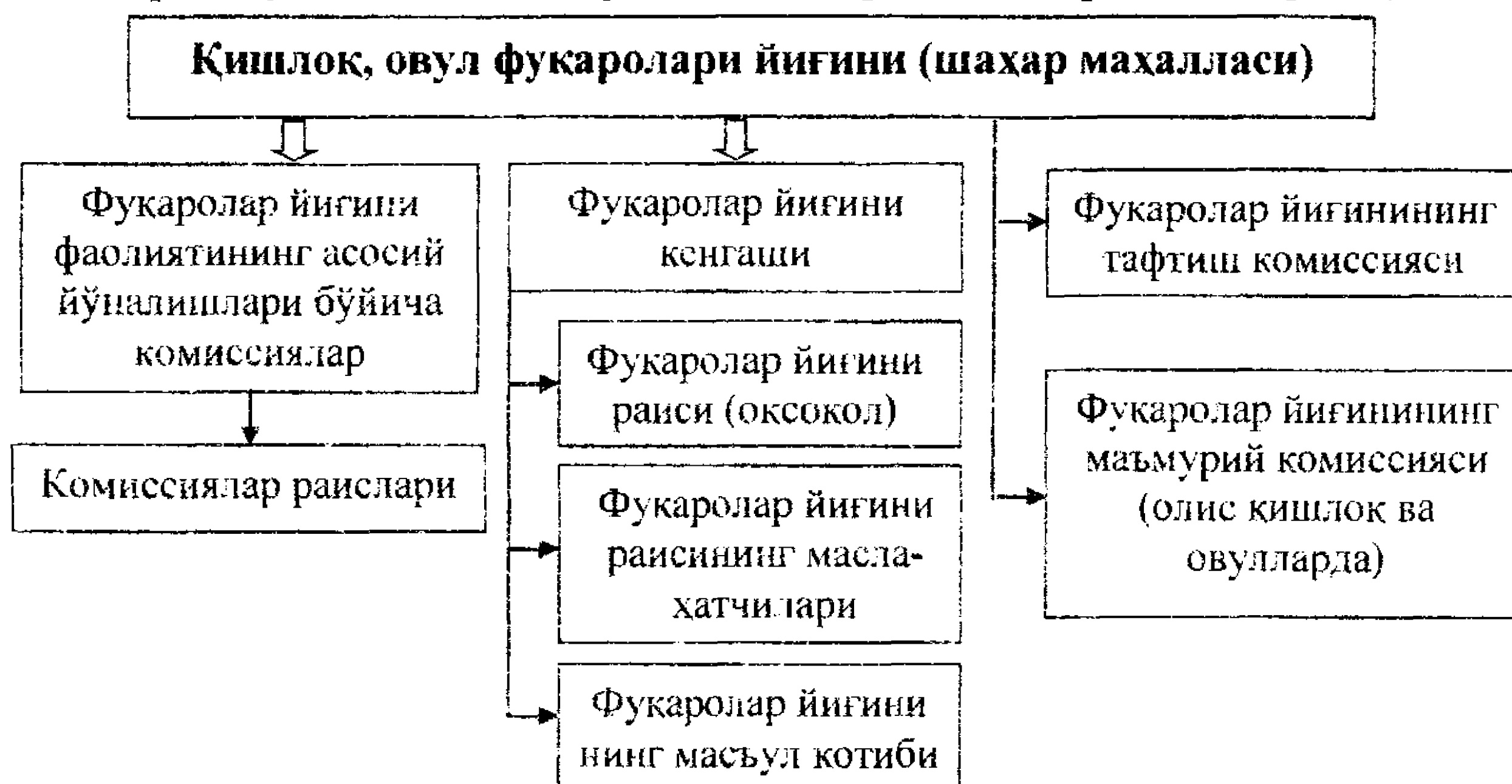

2.13-расм. Қишлоқ, овул фуқаролари йиғини (шаҳар маҳалласи) ташкилий тузилмаси

Фуқароларнинг ўзини-ўзи бошқариш органлари фаолиятининг асосий тамойиллари – очиклик, ошқоралик, ижтимоий адолат, инсонпарварлик, маҳаллий аҳамиятга эга вазифаларни ҳал этишда мустақиллик, ижтимоий ўзаро ёрдамдир. Мазкур органлар ҳокимиятнинг барча даражадаги ваколатли органларига сайловларда фаол иштирок этадилар, ўзлари ҳам сайлов асосида шаклланади.

Фуқароларнинг ўзини-ўзи бошқариш органлари мамлакатда амалга оширалаётган ижтимоий-сиёсий ва иқтисодий ислохотларни кенгайтириш ва чуқурлаштиришда фаол иштирок этадилар. Авваллари давлат ҳокимияти маҳаллий органлари ваколатига кирган 30 тадан ортиқ функциялар бугун маҳаллалар томонидан бажарилмоқда. Бу функцияларга, жумладан, қуйидагилар киради:

- ўз ҳудудларини комплекс ривожлантириш, ободонлаштириш ва санитария аҳволини яхшилашга қаратилган тадбирлар режаларини тасдиқлаш;

- қонунлар, бошқа меъёрий-ҳуқуқий ҳужжатлар ижроси, шунингдек, ўз қарорлари бажарилиши устидан жамоат назоратини амалга ошириш;

- Ўзбекистон Республикаси Олий Мажлиси ва маҳаллий кенгашлар депутатлигига номзодлар кўрсатиш тўғрисида қарор қабул қилиш;

- туман, шаҳар ва вилоят ҳокимиятлари раҳбарларининг фуқароларнинг ўзини-ўзи бошқариш органлари фаолиятига тааллуқли масалалар бўйича мунтазам ҳисоботларини эшитиш;

- ҳудудларида жойлашган корхона, ташкилот, муассасалар раҳбарларининг атроф-муҳитни муҳофаза қилиш ва ободонлаштириш масалалари бўйича ўз ваколатлари доирасида ҳисоботларини эшитиш;

- кам таъминланган оилаларга уларнинг уйлари ва квартираларини таъмирлашда ёрдам кўрсатиш тўғрисида қарорлар қабул қилиш;

- ўз ҳудуди ижтимоий инфратузилмаларини ривожлантириш учун юридик ва жисмоний шахсларнинг маблағларини ихтиёрийлик асосида жамлаш масалалари бўйича қарорлар қабул қилиш;

- ўз ҳудудида яшайдиган фуқароларнинг иш билан бандлигига кўмаклашиш, жумладан оилавий бизнес ва касаначиликни ташкил қилиш;

- атроф-муҳитни муҳофаза қилишга кўмаклашиш;

- тўй ва бошқа маросимларни ўтказиш бўйича тавсиялар бериш;

- ҳашарлар ташкил этиш ва ҳоказолар.

Ўзбекистон Республикаси Президентининг «Кам таъминланган оилаларни ижтимоий ҳимоялашни кучайтиришга оид тадбирлар тўғрисида», «Болали оилаларни давлат томонидан қўллаб-қувватлашни янада кучайтириш тўғрисида» ва «Аҳолининг ижтимоий ҳимояга муҳтож қатламларини аниқ йўналтирилган тарзда қўллаб-қувватлашни кучайтириш тўғрисида»ги фармонлари асосида фуқароларнинг ўзини-ўзи бошқариш органлари – маҳаллаларнинг жамиятдаги роли ва масъулиятини ошириш мақсадида давлат томонидан аҳолининг муҳтож тоифаларига ажратиладиган ижтимоий ёрдам маблағлари бевосита улар орқали белгилаб қўйилди.

Фуқаролар йиғини томонидан кам таъминланган оилаларга бериладиган моддий ёрдам пуллари, вояга етмаган болалари кўп бўлган оилаларга бериладиган нафақалар ва ишламайдиган оналарга боласи икки ёшга етгунга қадар уни парвариш қилганлиги учун бериладиган нафақаларнинг барчаси йиғин ҳузуридаги махсус комиссия хулосаси асосида, вакиллик комиссиясининг қарорига биноан тайинланади.

Мазкур комиссия таркиби фукаролар йиғини (вакиллар йиғилиши) томонидан фукаролар йиғини ҳудудида истиқомат қилувчи обрў-эътиборли ва ҳурматга сазовор фукаролар орасидан сайланади. Унга фукаролар йиғини раиси бошчилик қилади. Комиссия аъзоларининг таркиби камида 20 кишидан иборат бўлиши керак.

Фукароларнинг моддий ёрдамга муҳтожлик даражасини ва унга бериладиган ойлик моддий ёрдамнинг миқдорини белгилаш учун фукароларнинг ўзини-ўзи бошқариш органлари ҳузурида махсус комиссия тузилади. Унинг таркибига ушбу органларнинг маслаҳатчилари, котиби, шунингдек, туман (шаҳар) солиқ ҳамда молия органларининг, Бандликка кўмаклашиш ва аҳолини ижтимоий муҳофаза қилиш марказининг вакиллари киритиладилар.

Махсус комиссия ариза тушган кундан бошлаб икки ҳафта муддатда ёрдам сўраган оиланинг моддий ва мулкӣ аҳволини текширади. Текширув натижалари бўйича далолатнома расмийлаштирилади. Далолатномада куйидаги маълумотлар акс эттирилади:

- текширилаётган оиланинг таркиби, унда бирга яшовчиларнинг ҳаммаси, қариндошлиги бўлган ва бирга умумий рўзгор юритувчилар ҳисобга олинади;

- оиланинг доимий даромад манбаига эга бўлмаган ва Иш билан бандликка кўмаклашиш ва аҳолини ижтимоий муҳофаза қилиш марказида рўйхатга олинмаган меҳнатга қобилиятли ёшдаги аъзолари, бола икки ёшга тўлгунга қадар унга қаровчи аёллар, шунингдек, 18 ёшгача бўлган ўқувчилар бундан мустасно;

- оиланинг текшириш вақтидаги жами пул даромадларининг манбалари ва миқдори;

- томорқа участкаси майдони ва ундан даромад олиш имкониятлари;

- оила мол-мулкунинг қиймати (дала ҳовли, автомобиль, мотоцикл ва зеб-зийнатларнинг мавжудлиги);

- оиланинг муҳтожлик даражаси ҳақидаги комиссия хулосаси ва ҳар ойда бериладиган моддий ёрдамнинг тавсия қилинаётган миқдори ҳақида комиссия хулосаси.

Комиссия барча ҳолатларни инобатга олган ҳолда оиланинг муҳтожлик даражаси ва мулкӣ аҳволидан келиб чиқиб, муҳтож бўлса, ҳар ойда бериладиган моддий ёрдамнинг миқдори ҳақида хулоса тайёрлаб, уни қарор қабул қилиш учун вакил қилинган комиссияга тавсия этади.

Оиланинг муҳтожлик даражаси ва мулкӣ аҳволи аниқланганлиги ҳақидаги махсус комиссия хулосаси, фукароларнинг умумий йиғини

(йиғилиши)да ёки фуқаролар йиғини томонидан кам таъминланган оилаларга моддий ёрдам тайинлаш ва тўлаш тўғрисидаги масалаларни ҳал этиш учун вакил қилинган комиссия йиғилишида муҳокама қилинади. Мазкур йиғилишда уни тайинлаш ёки рад этиш тўғрисида очик овоз бериш йўли билан қарор қабул қилинади. Комиссия йиғилишида аъзоларининг учдан икки қисми иштирок этган ва қатнашганларнинг кўпчилик қисми овоз берган тақдирдагина қарор ҳақиқий ҳисобланади. Моддий ёрдам ушбу қарор асосида тўланади.

Белгиланган меъёрий ҳужжатларга кўра, вояга етмаган фарзандлари бўлган қуйидаги оилалар нафақа олишда имтиёзли ҳуқуққа эга:

- ногирон чақалоқли (болали) оилалар;
- ота-онанинг иккаласи ҳам бўлмаган, болалар тарбияси билан эса қариндошлари шуғулланадиган оилалар;
- болаларнинг ота-онасидан бири ёки иккаласи ҳам ногирон бўлган оилалар;
- ота-онадан бири ёки иккаласи ҳам ишсиз бўлган, Иш билан бандликка кўмаклашиш ва аҳолини ижтимоий муҳофаза қилиш марказида иш қидирувчи сифатида ҳисобда турган оилалар.

2.2-жадвал

Ўзбекистон Республикасида маҳаллалар орқали вояга етмаган фарзандлари бўлган оилаларга нафақа тайинлаш¹

Кўрсаткичлар	Йиллар					2011 йилда 2007 йилга нисбатан ўзгариши	
	2007	2008	2009	2010	2011	+,-	%
Нафақа олувчилар сони, минг-та оила	1591,5	1588,3	1585,1	1581,9	1266,8	-324,7	79,6
2-18 ёшгача фарзанди бўлган оилалардан нафақа олувчилар улуши, %	32,7	30,6	28,7	26,9	20,7	-12,0	-
Ўртача ойлик нафақа миқдори, минг сўм	26,0	34,8	46,6	56,9	78,4	52,4	3 баробар

Маҳаллалар орқали нафақа олувчилар сони кейинги 5 йилда 20,4 %га камайган, шу билан бирга ўртача ойлик нафақа миқдори 3 баробарга ортган.

¹ Ўзбекистон Республикаси Меҳнат ва аҳолини ижтимоий муҳофаза қилиш вазирлиги маълумотлари. //http://www.mehnat.uz.

Фуқароларнинг ўзини-ўзи бошқариш органлари томонидан ишламаётган оналарга болани икки ёшга тўлгунгача парвариш қилиш бўйича ҳар ойлик нафақа тайинланади ва тўланади.

Фуқаролар йиғинлари болани парвариш қилиш нафақасини қуйидагиларга тайинлайдилар:

- ишламайдиган оналарга ёки улар ўрнини босадиган шахсларга (одатда ота, ўғил қилиб олувчи, васий ёки бошқа қариндошларга);

- ишлаб чиқаришдан ажралган ҳолда олий таълим муассасаларида пулли-контракт асосида ўқийдиган оналар ёки улар ўрнини босадиган шахсларга;

- юридик шахс ташкил этмасдан тадбиркорлик фаолияти билан шуғулланувчи оналарга (она ўрнини босадиган шахсларга), шунингдек, фаолиятни юридик шахс ташкил этмасдан амалга оширадиган деҳқон хўжаликлари аъзоларига;

- бюджет соҳасида ишлаётган оналарга.

Болани парвариш қилиш нафақаси тайинлашда бир қатор имтиёзлар мавжуд. Жумладан, нафақа оила даромадларини ҳисобга олмаган ҳолда сўзсиз тартибда қуйидагиларга тайинланади:

а) тўлиқ бўлмаган оилада бола (болалар)ни тарбиялаётган ота ва оналарга. Бунда боланинг тўлиқ бўлмаган оилада она (ота) томонидан тарбияланиш фактини, муайян ҳолатларни ҳисобга олган ҳолда, фуқароларнинг ўзини-ўзи бошқариш органи белгилайди;

б) ногирон болани тарбиялаётган оналарга (ёки уларнинг ўрнини босадиган шахсларга). Бунда болаларнинг қайси бири ногирон эканлигининг аҳамияти йўқ.

Бола парваришlash учун нафақа, парваришлайётган болалар сонидан ва нафақа олувчи шахснинг меҳнат стажидан қатъи назар, ҳар ойда Ўзбекистон Республикасида ўрнатилган энг кам иш ҳақининг 200,0 % миқдорида тўланади. Ишламайдиган ва бюджет соҳасида ишлайдиган оналарга болани парвариш қилиш нафақасини тайинлашда оиланинг муҳтожлигини белгилайдиган мезон мавжуд. Унга кўра, оиланинг жами даромади унинг ҳар бир аъзосига энг кам иш ҳақининг 1,5 бараваридан кам бўлган миқдорида тўғри келгандагина тайинланади (2.3-жадвал).

Аҳолининг энг ижтимоий муҳофазага муҳтож қатламларидан бири – кам таъминланган оилалардир. Объектив сабабларга кўра, оиланинг биринчи навбатдаги эҳтиёжларини таъминлай олмайдиган даражадаги кам даромадли хонадонлар ва ёлғиз фуқаролар (балобатга етмаган болалари мавжуд кўп болали оилалар; боқувчиси ногирон

ёки меҳнат қобилиятини қисман йўқотган, сурункали касал оилалар; ишсизларнинг оилалари; ёлғиз пенсионерлар ва бошқа ўта муҳтож оилалар) ҳар ойда моддий ёрдам олиш ҳуқуқига эгадирлар.

2.3-жадвал

Ўзбекистон Республикасида маҳаллалар орқали ишламаётган оналарга 2 ёшгача фарзандни парвариш қилиш бўйича нафақа тайинлаш¹

Кўрсаткичлар	Йиллар					2011 йилда 2007 йилга нисбатан ўзгариши	
	2007	2008	2009	2010	2011	+,-	%
Нафақа олувчилар сони, мингта оила	750,9	689,6	633,3	581,6	486,2	-264,7	64,7
2 ёшгача фарзанди бўлган ишламаётган оналардан нафақа олувчилар улуши, %	61,3	54,3	48,1	42,6	33,0	-28,3	-
Ўртача ойлик нафақа миқдори, минг сўм	42,5	36,6	35,3	39,0			

Оиланинг нафақага муҳтожлигини аниқлаш учун унинг ҳар бир аъзосига тўғри келадиган умумий даромаднинг миқдори асос сифатида қабул қилинади. Бу даромадни аниқлаш учун барча турдаги даромадлар қўшиб чиқилади ва ҳисил бўлган сума аъзолар сонига тақсимланади (даромадлар деганда: солиқ солинадиган даромадлар, пенсиялар, стипендиялар ва ижтимоий хусусиятга эга бўлган бошқа тўловлар, шунингдек, шaxсий ёрдамчи хўжаликдан олинадиган даромадлар ҳисобга олинади). Икки ва ундан ортиқ ой учун аъзоларнинг даромадлари ҳисобга олиниши керак бўлган ҳолларда, оила аъзоларининг умумий даромади уларнинг сонига ва мазкур даврдаги ойлар сонига тақсимланади.

Ҳар ойлик моддий ёрдам оилага 3 ой муддатга тайинланади ва энг кам иш ҳақининг ўша вақтда амалда бўлган 1,5 дан 3 бараваригача миқдорида белгиланади (2.4-жадвал).

Фуқароларнинг ўзини-ўзи бошқариш органлари орқали аҳолининг айрим гуруҳлари (ногиронлар, ёлғиз пенсионерлар, пенсия тайёрлаш учун зарур стажга эга бўлмаган ёлғиз қари фуқаролар, етим болалар, кам таъминланган оилалардаги болалар ва бошқалар)га қишки кийим-кечак, ўқув қуроллари бепул тарқатилади, ўзгалар

¹ Ўзбекистон Республикаси Меҳнат ва аҳолини ижтимоий муҳофаза қилиш вазирлиги маълумотлари. //http://www.mehnat.uz.

парваришига муҳтож бўлган ёлғиз қари фуқаролар патронажи амалга оширилишига ёрдам кўрсатилади, муҳтож фуқароларнинг тураржой-коммунал ва бошқа харажатларини қоплаш бўйича чоралар кўрилади.

2.4-жадвал

Ўзбекистон Республикасида маҳаллалар орқали кам таъминланган оилаларга моддий ёрдам кўрсатиши¹

Кўрсаткичлар	Йиллар					2010 йилда 2006 йилга нисбатан ўзгариши	
	2006	2007	2008	2009	2010	+,-	%
Моддий ёрдам олувчи оилалар сони, мингта	221,0	214,5	208,2	202,1	165,4	-55,6	74,8
Жами оилалар сонига нисбатан моддий ёрдам олувчилар улуши, %	3,3	3,2	3,1	3,0	2,4	-0,9	-
Ойлик моддий ёрдам миқдори, минг сўм	11,9	12,0	12,1	56,9	72,4	60,5	608,4

Бугунги кунда давлатнинг ижтимоий соҳаларга харажатларининг 6,0 %га яқини маҳаллалар орқали кам таъминланган оилаларга манзиллилик асосида тақсимланмоқда. Мазкур механизм халқаро экспертларнинг юқори баҳосига сазовор бўлди.

Аҳолига манзилли ижтимоий ёрдам кўрсатишда маҳалла институтининг самарадорлигини фуқароларнинг ўзлари ҳам тасдиқламоқдалар. 2011 йилда “Ижтимоий фикр” маркази томонидан ўтказилган социологик тадқиқот натижалари бундан яққол далилат беради. Фуқароларнинг аксарият кўпчилиги – 90,9 % маҳалла ўзларининг ва оилаларининг ҳаётида жуда муҳим роль ўйнаётганлигини билдирдилар.

Қисқача хулосалар

Ижтимоий сиёсат – давлат томонидан ижтимоий ривожланиш ва ижтимоий таъминот соҳаларида амалга ошириладиган сиёсатдир. Давлат ижтимоий сиёсатининг асосий мезони – аҳоли турмуш даражаси ва турмуш сифатидир. Ижтимоий сиёсат субъектлари давлатнинг қонун чиқарувчи ва ижроия органлари, иш берувчилар, касаба уюшмалари ва бошқа жамоат бирлашмалари ҳисобланадилар.

¹ Ўзбекистон Республикаси Меҳнат ва аҳолини ижтимоий муҳофаза қилиш вазирлиги маълумотлари. //http://www.mehnat.uz.

Ўзбекистонда ижтимоий йўналтирилган бозор муносабатларига ўтишнинг мураккаб даврида давлат иқтисодиёт, айниқса, унинг асосини белгилайдиган тармоқларни ҳар тарафлама қўллаб-қувватлаш, нарх-наволарни тартибга солиб туриш, уларга солиқ солиш ва қарз беришда имтиёзлар яратиш, шунингдек, бевосита ёрдам кўрсатиш чораларини кўрди. Шу билан бирга давлат иқтисодий эркинликларнинг кафолати бўлди, бозор институтларини яратиш учун қулай шароит яратди, ишбилармонлик тузилмалари шаклланиши ва ривожланишини дастаклади.

Давлатнинг ижтимоий соҳани тартибга солиши молия, кредит, солиқ, валюта сиёсати, нархларни назорат қилиш ҳамда билвосита таъсир кўрсатишнинг бошқа чоралари ёрдамида амалга оширилади.

Мамлакатда ижтимоий йўналтирилган бозор иқтисодиётининг шакллантирилиши ва ривожлантирилиши Давлат бюджети харажатларининг таркибини сифат жиҳатдан ўзгартирмоқда. Ҳозирги вақтда давлат харажатлари таркибида кучли ижтимоий сиёсат ва аҳолини ижтимоий ҳимоя қилишни амалга оширишни молиялаштириш асосий ўрин тутди.

Ижтимоий ҳимояга муҳтож тоифаларни давлат томонидан қўллаб-қувватлашни манзиллилик асосида амалга ошириш энг самарали ҳисобланади. Бу усул давлат томонидан мазкур мақсад учун ажратиладиган чекланган маблағларни оқилона тақсимлаш ҳамда бевосита, ҳақиқатан ҳам, кам таъминланган оилалар ва ночор фуқароларга ишонарли ижтимоий ёрдам кўрсатишга хизмат қилади.

Ўзбекистонда аҳолига манзилли ижтимоий ёрдам кўрсатишни адолат, ошкораликка асосланган жуда самарали усули – маҳаллалар орқали амалга ошириш тизими яратилган. Бугунги кунда давлатнинг ижтимоий соҳаларга харажатларининг 6,0 %га яқини маҳаллалар орқали кам таъминланган оилаларга манзиллилик асосида тақсимланмоқда. Мазкур механизм халқаро экспертларнинг юқори баҳосига сазовор бўлди.

Назорат учун саволлар

1. Ижтимоий сиёсат тамойиллари нималардан иборат?
2. Аҳоли турмуш сифатини акс эттирувчи халқаро кўрсаткичлар тизимига нималар киради?
3. Давлатнинг ижтимоий соҳани тартибга солиш усуллари ва механизмларини гапириб беринг.
4. Ўзбекистонда иш билан банд ходимларни ижтимоий-иқтисодий муҳофаза қилиш учун қандай кафолатлар кўзда тутилган?

5. Аҳолини манзилли ижтимоий ҳимоя қилиш қандай мақсадларни кўзлайди?

6. “Кучли давлатдан – кучли фуқаролик жамиятига” концепцияси нимадан иборат?

7. Фуқаролар йиғини аҳолига ижтимоий ҳимоянинг қайси турларини кўрсатади?

Адабиётлар

1. Каримов И.А. Ўзбекистоннинг ўз истиқлол ва тараққиёт йўли. /Ўзбекистон буюк келажак сари. – Т.: Ўзбекистон, 1999.

2. Каримов И.А. Юксак маънавият – енгилмас куч. – Т.: Маънавият, 2008. – 176 б.

3. Каримов И.А. Ўзбекистон мустақилликка эришиш остонасида. – Т.: Ўзбекистон, 2011. – 440 б.

4. Каримов И.А. Амалга ошираётган ислохотларимизни янада чуқурлаштириш ва фуқаролик жамияти куриш – ёруғ келажакимизнинг асосий омилидир. Ўзбекистон Республикаси Конституциясининг 21 йиллигига бағишланган тантанали маросимдаги маърузаси. //Халқ сўзи, 2013 йил 7 декабрь, № 240 (5914).

5. Каримов И.А. Бош мақсадимиз – кенг кўламли ислохотлар ва модернизация йўлини қатъият билан давом эттириш. Ўзбекистон Республикаси Вазирлар Маҳкамасининг 2012 йилда мамлакатни ижтимоий-иқтисодий ривожлантириш якунлари ҳамда 2013 йилга мўлжалланган иқтисодий дастурнинг энг муҳим устувор йўналишларига бағишланган 2013 йил 18 январдаги мажлисидаги маъруза. //Халқ сўзи, 2013 йил 19 январь.

6. Каримов И.А. Мамлакатимизда демократик ислохотларни янада чуқурлаштириш ва фуқаролик жамиятини ривожлантириш концепцияси. Ўзбекистон Республикаси Олий Мажлиси Қонунчилик палатаси ва Сенатининг қўшма мажлисидаги маърузаси. –Т.: Ўзбекистон, 2010. – 56 б.

7. Ўзбекистон Республикаси Президенти И.А. Каримовнинг 2011 йилнинг асосий якунлари ва 2012 йилда Ўзбекистонни ижтимоий-иқтисодий ривожлантиришнинг устувор йўналишларига бағишланган Ўзбекистон Республикаси Вазирлар Маҳкамасининг мажлисидаги “2012 йил Ватанимиз тараққиётини янги босқичга кўтарадиган йил бўлади” мавзусидаги маърузасини ўрганиш бўйича ўқув қўлланма. – Т.: Иқтисодиёт, 2012. – 282 б.

8. Abdurahmonov Q.X. va Shoyusupova N.T.. Mehnat iqtisodiyoti: Ijtimoiy mehnat munosabatlari: Darslik. –Т.: TDIU, 2011.

9. Абдурахмонов Қ.Х. Меҳнат иқтисодиёти. Дарслик. –Т.: Mehnat, 2009. -763 б.
10. Ишмухамедов А.Э., Каланов Б.З., Каланова М.З., Зокиров Ғ., Суннатов М.Н. Ижтимоий соҳа иқтисодиёти. Дарслик. –Т., 2010.
11. Шишкин С.В. Экономика социальной сферы: Учебное пособие. – М.: ГУ ВШЭ, 2003. – 367 с.
12. Ўзбекистон Республикаси ижтимоий-иқтисодий тараққиётининг мустақиллик йилларидаги (1990-2010 йиллар) асосий тенденция ва кўрсаткичлари ҳамда 2011-2015 йилларга мўлжалланган прогнозлари: статистик тўплам. – Т.: Ўзбекистон, 2011. – 128 б.
13. <http://www.lex.uz>- Ўзбекистон Республикаси Қонун ҳужжатлари маълумотлари миллий базаси.
14. <http://www.gov.uz> – Ўзбекистон Республикасининг давлат портали.
15. <http://www.minesonotm.uz> – Ўзбекистон Республикаси Иқтисодиёт вазирлигининг сайти.
16. <http://www.mf.uz> – Ўзбекистон Республикаси Молия вазирлигининг сайти.
17. <http://www.mehnat.uz> – Ўзбекистон Республикаси Меҳнат ва аҳолини ижтимоий муҳофаза қилиш вазирлиги сайти.
18. <http://www.stat.uz> – Ўзбекистон Республикаси Статистика бўйича давлат кўмитасининг сайти.
19. <http://www.eLibrary.ru> – илмий электрон кутубхона сайти.
20. <http://www.edu.uz> – Ўзбекистон таълим сайти.
21. <http://www.ula.uzsci.net> – Ўзбекистон Республикаси кутубхоналар ассоциациясининг сайти.
22. <http://www.e-ilm.uz> – масофадан туриб ўқитиш тизимининг сайти.
23. <http://www.uzsci.net> – илмий таълим тармоғи.

III боб. СОҒЛИҚНИ САҚЛАШ

3.1. Аҳолига тиббий ёрдам ва тиббий хизмат кўрсатиш тизими

Соғлиқни сақлаш соҳаси – аҳолига кафолатланган юқори сифатли тиббий ёрдам ва тиббий хизмат кўрсатадиган муассасалар тизимидир. Биргина, “тиббиёт муассасаларини замонавий диагностика ва даволаш ускуналари билан жиҳозлаш учун Жамғарма томонидан 8 миллиард сўмдан ортиқ маблағ ажратилди”¹.

Соғлиқни сақлаш тизими миллий иқтисодиётимизда аҳолининг соғлиғини сақлаш ва уларга тиббий ёрдам ҳамда тиббий хизматлар кўрсатиш билан жамиятнинг ишлаб чиқарувчи кучларини касалликдан сақлаш, даволаш, реабилитация қилиш ва соғлом тарзда ҳаёт кечиришни тарғиб қилувчи тизим сифатида муҳим ижтимоий-иқтисодий роль ўйнайди.

Бу соҳа жамиятнинг меҳнат ресурсларини қайта ишлаб чиқариш жараёнини мунтазам равишда амал қилиб туришини таъминловчи ҳамда жамиятда ишлаб чиқарилган моддий бойликлар миқдорининг ўсиши ва уларни кишилар ўртасида адолатли қайта тақсимлашга замин яратувчи иқтисодий вазифани бажаради.

Тиббиётда аҳолига тиббий ёрдам ва тиббий хизматлар кўрсатишнинг даволаш-диагностика жараёнининг турли босқичларига мувофиқ бўлган қуйидаги турлари фарқланади (3.1-расм):



3.1-расм. Аҳолига тиббий ёрдам ва тиббий хизмат кўрсатиш турлари

¹ Каримов И.А. Бош мақсадимиз – кенг кўламли ислохотлар ва модернизация йўлини қатъият билан давом эттириш. //Халқ сўзи, 2013 йил 19 январь, №13 (5687).

- профилактика (тиббий кўриклар, вакцинация ва ҳоказолар);
- тез ёрдам (саломатлигининг аҳволи шошилишчи тиббий ёрдамни талаб этадиган беморга тиббиёт ходимларининг ҳаракатчан гуруҳлари томонидан кўрсатиладиган ёрдам);
- амбулаторияда даволаш (беморнинг тиббиёт муассасасида доимий бўлишини талаб этмайдиган касалликларнинг диагностикаси ва даволаш);
- стационарда даволаш (беморни бир кундан ортиқ муддатга тиббиёт муассасасига жойлаштириш орқали касалликдан даволаш);
- реабилитация (беморга стационар тиббий ёрдам кўрсатилганидан кейин касаллик оқибатида организм функциясига етказилган зарарни тиклаш хизмати);
- тиббий-ижтимоий хизматлар (сурункали ва узок муддатда даволанадиган беморларнинг мавжуд ҳолатини сақлаб туриш, уларнинг дардларини енгиллаштиришга қаратилган тиббий ва ижтимоий хизматлар).

Жаҳон амалиётида тиббий технологияларни кўллаш мураккаблигига қараб аҳолига тиббий хизмат кўрсатишнинг куйидаги даражалари мавжуд (3.2-расм):

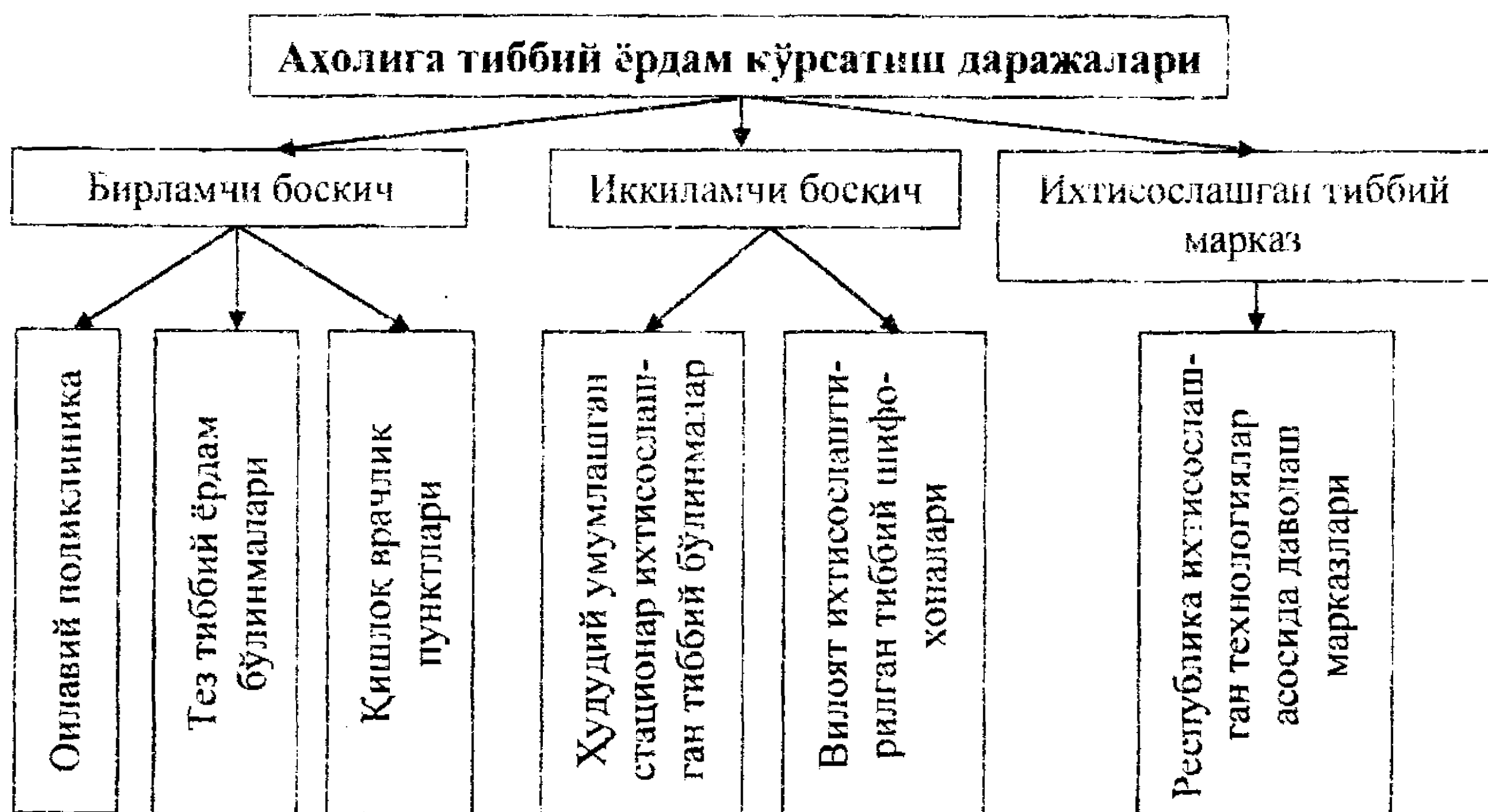

3.2-расм. Аҳолига тиббий ёрдам кўрсатиш босқичлари

Бирламчи босқич – аҳоли истикомат қиладиган ва ишлайдиган жойларда касалликка қарши профилактика тадбирлари, биринчи тез тиббий ёрдам, қишлоқ ва шаҳар шифокорлик амбулаторияларида умумий амалиёт шифокорлари ва терапевтлар томонидан кўрсатиладиган дастлабки тиббий-санитария ёрдами ва тиббий хизматлар.

Иккиламчи босқич – бевосита ҳудудлардаги шифохоналар ва оилавий поликлиникалар томонидан янги тиббий технологиялар асосида кўрсатиладиган ва оммавий тарзда қўлланиладиган тиббий ёрдам ва тиббий хизматлардир (муайян касалликларни даволашга ихтисослашган шифокорлар – жарроҳ, офтальмолог, отоларинголог ва ҳоказолар томонидан кўрсатиладиган малакали тиббий ёрдам ва тиббий хизматлар) ҳисобланади.

Учинчи босқич – инновацион тиббий технологиялар асосида жиҳозланган Республика Илмий-тиббий Марказларида кўрсатиладиган юқори малакали ва кафолатли кўрсатиладиган тиббий ёрдам ва тиббий хизматлар.

Мазкур уч босқичли аҳолига тиббий ёрдам ва тиббий хизмат турлари ҳамда уларда қўлланиладиган даволаш технологиялар бири-бири билан технологик бевосита ва узвий боғлиқдир. Аҳоли ўртасида санитария-профилактика тадбирлари (масалан, аҳолини ёлпасига вакцинация қилиш ёки уларни тиббий кўриклардан ўтказиш), бир томондан, касалликлар камайишига, иккинчи томондан, хасталикларни барвақт аниқлашга хизмат қилади. Касалликларни даволаш тез ёрдам ва амбулатория-поликлиника томонидан тиббий ёрдам ва хизмат кўрсатилиши босқичида бошланади. Бунда дастлабки тиббийсанитария ёрдами босқичида умумий амалиёт шифокорлари, терапевт, педиатр томонидан белгиланган режа ва миқдор доирасида амалга оширилади. Агар бу тиббий ёрдам етарли даражада амалга оширилмаган бўлса, бемор вилоят ёки Республика ихтисослаштирилган тиббий марказларининг шифокорлари томонидан чуқур текширилади ва зарурат бўлса, даволаш стационар шароитларида давом эттирилади.

Ҳар бир мамлакат соғлиқни сақлаш тизими самарадорлигининг асосий мезони – аҳоли саламатлигининг даражасидир. Жаҳон соғлиқни сақлаш ташкилотининг Низоми саломатликни “Инсон организмнинг аъзолари у яшаб фаолият кўрсатаётган ишлаб чиқариш ва ижтимоий муҳит билан мутаносиб бўлган тўла жисмоний, психологик ва ижтимоий соғлиғининг ҳолати” сифатида талқин этади.

Ушбу тушунчада саломатликнинг учта: жисмоний, психологик ва ижтимоий таркибий хусусиятлари қамраб олинган (3.3-расм).

Жисмоний саломатлик – организмнинг барча орган ва тизимлари функциясининг нормал табиий ҳолатидир.

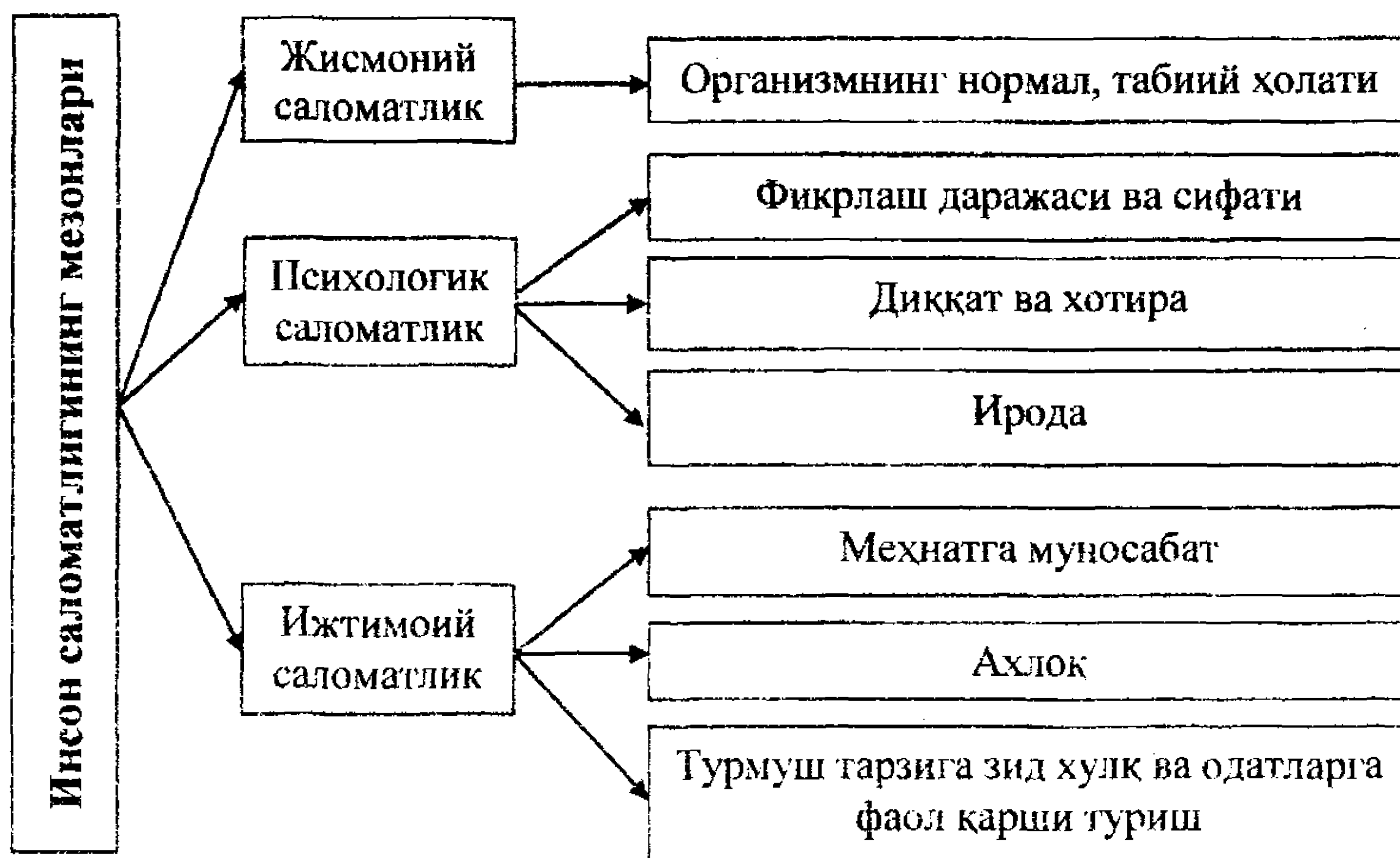

3.3-расм. Инсон саломатлигининг мезонлари

Психологик саломатлик – фикрлаш даражаси ва сифати, диққат ва хотиранинг ҳамда ироданинг ривожланганлиги, хиссий барқарорликдир.

Ижтимоий саломатлик – инсоннинг муайян жамиятдаги ҳаёт фаолияти, яъни унинг меҳнатга муносабати, ахлоқи, турмуш тарзига зид ҳуқ ва одатларга фаол қарши туришидир.

Саломатликнинг шахсий даражаси, шунингдек, гуруҳий, минтақавий ва ижтимоий саломатлик фарқланади. Яъни:

- шахсий саломатлик – алоҳида инсоннинг саломатлиги;
- гуруҳий саломатлик – ижтимоий ва этник гуруҳларнинг саломатлиги;
- минтақавий саломатлик – маъмурий ҳудудлар аҳолисининг саломатлиги;
- ижтимоий саломатлик – умуман, жамият саломатлиги.

Ижтимоий саломатликни баҳолаш учун қуйидаги тиббий-демографик кўрсаткичлардан фойдаланилади (3.4-расм):

1. Аҳоли табиий ҳаракатининг кўрсаткичлари:

туғилиш;

- умумий ва ёш гуруҳларидаги ўлим;
- аҳолининг табиий ўсиши;
- никоҳ ва ажралишлар.

2. Аҳолининг механик ҳаракати кўрсаткичлари:

- миграция;

- иммиграция.
3. Ногиронлик даражаси.
 4. Аҳоли жисмоний ривожланишининг кўрсаткичлари.

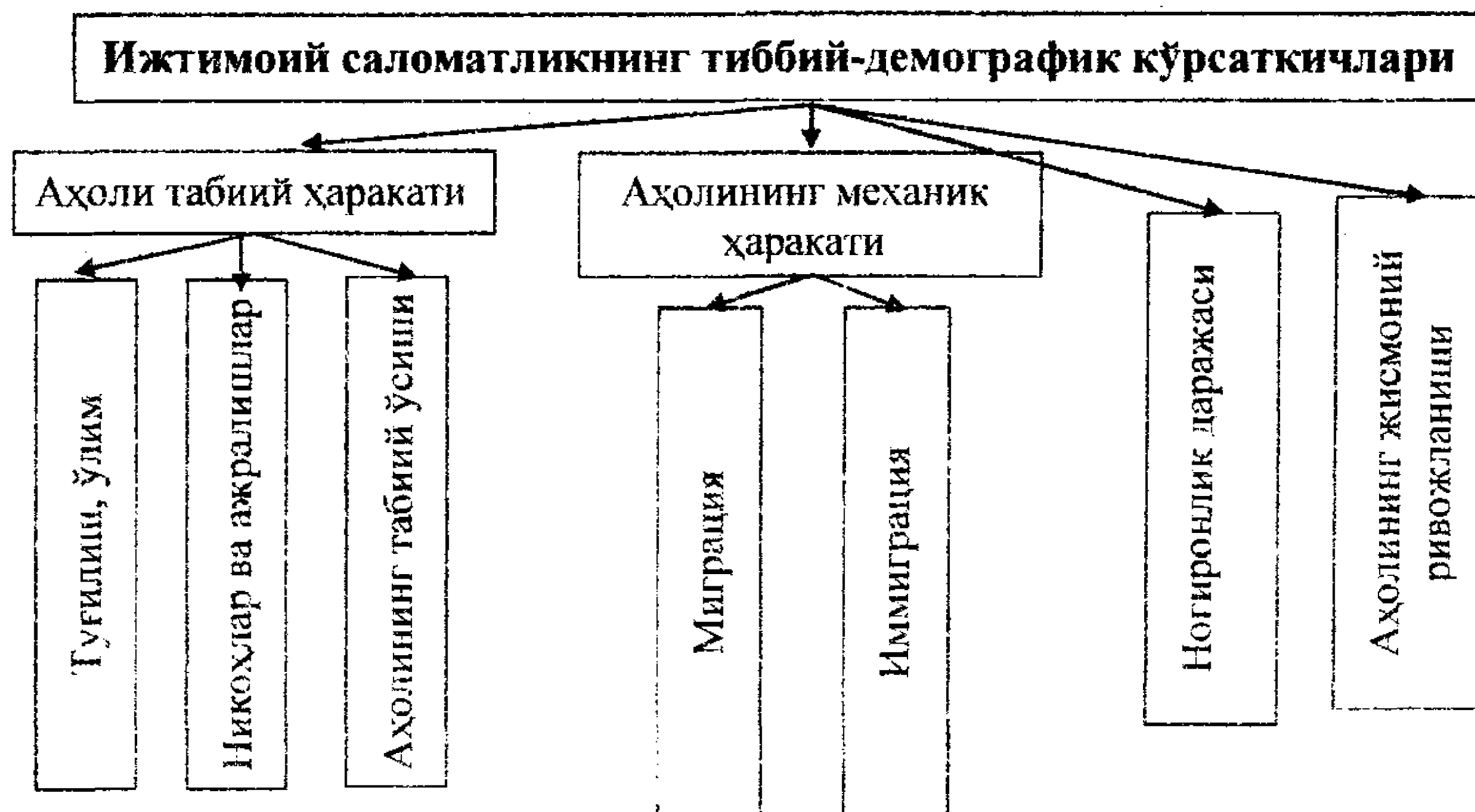

3.4-расм. Ижтимоий саломатликнинг тиббий-демографик кўрсаткичлари

Жаҳон соғлиқни сақлаш ташкилоти экспертлари аҳоли саломатлигига турмуш шароитлари ва турмуш тарзи, овқатланиш, ирсият, ташқи муҳит, табиий шароитлар ва мамлакатдаги соғлиқни сақлаш тизимининг аҳволи қай даражада таъсир кўрсатишини ҳисоблаб чиққанлар (3.5-расм).

Жаҳон соғлиқни сақлаш ташкилоти нуқтаи назаридан одамларнинг саломатлиги – ижтимоий хусусиятдир, шунинг учун ижтимоий саломатликни баҳолаш учун қуйидаги кўрсаткичлардан фойдаланиш тавсия этилади:

- ялпи ички маҳсулот ҳажмида соғлиқни сақлашга харажатлар улуши;
- биринчи тиббий-санитария ёрдамдан фойдаланиш имконияти;
- аҳолини эмлаш даражаси;
- ҳомиладорларнинг малакали персонал томонидан текширилиш даражаси;
- болаларнинг овқатлантириш аҳволи;
- болалар ўлимининг даражаси;
- кутилаётган ўртача умр давомийлиги;
- аҳолининг гигиеник саводхонлиги.

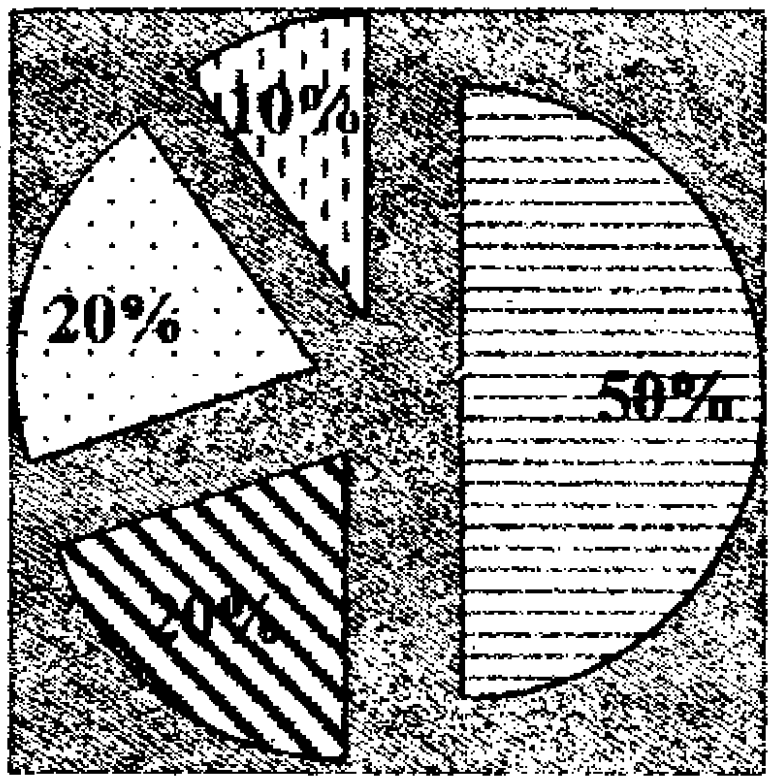

- ☐ Турмуш шароити ва тарзи, овқатланиш
- ☐ Ирсият
- ☐ Ташқи муҳит, табиий шароитлар
- ☐ Соғлиқни сақлаш тизимининг аҳволи

3.5-расм. Жаҳон соғлиқни сақлаш ташкилоти экспертлари томонидан ҳисоблаб чиқилган инсон саломатлигига таъсир кўрсатувчи омиллар улуши (умумий таъсир кўрсатиш даражасига нисбатан, %)

Соғлиқни сақлаш хизматлари билан қамраб олишнинг кўрсаткичлари тиббий ёрдамга муҳтож аҳолининг соғлиқни сақлаш соҳасида энг муҳим чоралар билан амалда қамраб олингани даражасини ифода этади. Бундай чораларга қуйидагилар киради:

- аёлларга ҳомиладорлик ва туғиш пайтида малакали тиббий хизмат кўрсатиш;
- репродуктив саломатлик соҳасидаги хизматлар;
- болаларнинг юқумли касалликларга чалинишининг олдини олиш мақсадларида эмлаш;
- болаларни А гуруҳи витаминлари билан таъминланиши;
- болалар, ўсмирлар ва катта ёшдагиларнинг касалликларини даволаш.

Одатда, бундай қамраб олиш кўрсаткичлари муайян касалликлардан даволанган ёки профилактикадан ўтган кишилар сонини тиббий ёрдам олиш ҳуқуқига эга ёки тиббий ёрдамга муҳтож аҳоли сонига бўлиш орқали аниқланади.

Жаҳонда аҳолига тиббий хизмат кўрсатиш даражасининг ривожланиши кўп босқичларни босиб ўтган. XVII асрнинг иккинчи ярмида ўша вақтда иқтисодий жиҳатдан ривожланган Англияда ҳам аҳолининг ўртача умр кўриш давомийлиги 40 ёшда, дунёнинг кўпчилиги бошқа минтақаларида эса 20 ёшни ташкил этарди. Давлат томонидан болалар ва ёшлар ўртасида юқумли касалликларнинг тарқалиши назорат остига олингандан сўнг аҳоли ўртасида ўлим даражаси камая бошлади. Шундан сўнг сил ва тумов каби хасталикларнинг олдини олиш бўйича кўрилган чоралар ҳам аҳоли саломатлигининг аҳволи яхшиланишига хизмат қилди.

Жаҳон мамлакатларидаги аҳоли саломатлигини муҳофаза қилиш тизимини ташкил этиш шакллари, соғлиқни сақлаш соҳасидаги иқтисодий муносабатлар ва бошқа омиллар хилма-хиллигига қарамай уларни қуйидаги хусусиятлар бўйича таснифлаш мумкин:

- мулкка эгаллик;
- молиялаш манбалари;
- тиббий хизмат кўрсатувчилар (тиббиёт ходимлари)ни ва бу хизматлар истеъмолчилари (беморлар)ни рағбатлантириш механизмлари;
- тиббий хизмат кўрсатиш ҳажми ва сифатини назорат қилиш шакли ва усуллари.

Жаҳон соғлиқни сақлаш ташкилоти экспертлари (S. Hakansson, B. Majnoni, D'Intignano, G.H. Mooney, J.L. Roberts, G.L. Stoddart, K.S. Johansen, H. Zollner) томонидан соғлиқни сақлаш тизимининг уч тури фарқ қилинадиган тасниф таклифи этилган. Улар қуйидагилардир:

- бозор ёки хусусий тизим;
- давлат ёки Бевериж¹ тизими;
- ижтимоий суғурта ёки Бисмарк² тизими (3.1-жадвал).

Бозор ёки хусусий тизим учун тиббий ёрдамни, асосан, унинг истеъмолчилари ҳисобидан тақдим этиш, ягона давлат тиббий суғурта тизимининг мавжуд эмаслиги ҳосидир. Мазкур тизимда аҳолининг тиббий хизматларга эҳтиёжини кондиришнинг асосий воситаси тиббий хизматлар бозори ҳисобланади. Ушбу бозор томонидан тиббий хизматга кондирилмайдиган эҳтиёжлар (аҳолининг кам таъминланган тоифалари, пенсионерлар, ишсизлар ва ҳоказолар) учун харажатларни давлат ўз зиммасига олади. Бунинг учун тиббий ёрдам кўрсатиш бўйича ижтимоий дастурлар ишлаб чиқилади ва улар молиялаштирилади.

Бозор ёки хусусий тизим АҚШ учун ҳосидир. Бу ерда хусусий тиббий хизматлар бозори аҳолининг ночор қисмига мўлжалланган "Medicaid" ва пенсионерлар учун "Medicare" давлат дастурлари билан тўлдирилади. Ушбу модель одатда хусусий ёки бозор тизими ҳам деб аталади.

¹ Уильям Генри Беверидж (ингл. William Henry Beveridge, 1879–1963) – инглиз иқтисодчиси ва давлат арбоби. Унинг аҳолига тиббий хизмат кўрсатишнинг давлат тизими 1942 йилда машҳур “Беверидж ҳисоботи” номига олган, “Фаровонлик давлати” ғояси олға сурилган “Ижтимоий суғурта ва шерикчилик хизматлари” (“Social Insurance and Allied Services”) асарида баён қилинган.

² Отто Эдуард Леопольд Карл-Вильгельм-Фердинанд герцог фон Лауэнбург князь фон Бисмарк унд Шёнхаузен (нем. Otto Eduard Leopold von Bismarck-Schönhausen, 1815–1898) – давлат арбоби, Германия империясининг биринчи канцлери.

**Жаҳон мамлакатларидаги соғлиқни сақлаш
тизимларининг хусусиятлари**

Тизимлар	Тизимлар хусусиятлари	Тизимлар амал этадиган давлатлар
Бозор ёки хусусий тизим	Тиббий ёрдам, асосан, унинг истеъмолчилари ҳисобидан тақдим этилади, ягона давлат тиббий суғурта тизими мавжуд эмас. Тиббий хизматларга эҳтиёж тиббий хизматлар бозори орқали қондирилади. Аҳоли ночор қисмига тиббий хизмат кўрсатиш харажатлари давлат дастурлари асосида қопланади	АҚШ
Давлат ёки Бевериж тизими	Аҳолига тиббий хизмат кўрсатиш харажатлари, асосан, давлат бюджети – корхона ва аҳолидан олинadиган солиқ ҳисобидан молиялаштирилади	Буюк Британия, Ирландия, Дания, Португалия, Испания, Италия, Греция
Ижтимоий суғурта ёки Бисмарк тизими	Давлат фуқаролар даромади даражасидан қатъи назар уларнинг ҳаммасига тиббий хизмат кўрсатилишининг кафолатини зиммасига олади. Молиялашманбалари – суғурта ташкилотлари фойдасидан чегирмалар, ходимлар иш ҳақидан тўловлар, бюджет маблағларидир	Германия, Голландия, Франция, Канада, Австрия, Бельгия, Япония, Швейцария

Давлат ёки Бевериж тизими аҳолига тиббий хизмат кўрсатишда давлат ролининг устуворлигига асосланган. Мазкур моделда аҳолига тиббий хизмат кўрсатиш харажатлари асосан давлат бюджети – корхона ва аҳолидан олинadиган солиқ ҳисобидан молиялаштирилади. Мамлакат аҳолисига айрим тиббий хизматларни истисно этганда, бепул тиббий хизмат кўрсатилади. Яъни, давлат асосий тиббий хизмат кўрсатувчи ва бу хизматнинг асосий истеъмолчиси сифатида тиббий хизматларга ижтимоий эҳтиёжнинг асосий қисмини қондиради. Тиббий хизматлар бозори иккиламчи даражага эга бўлиб, у ҳам давлат назорати остида бўлади.

Мазкур модель Буюк Британияда 1948 йилдан бери амал этади. У Европадаги қатор ривожланган давлатлар учун ҳам хос.

Соғлиқни ялпи суғурталашга асосланган ёки Бисмарк тизимини, шунингдек, ижтимоий суғурта тизими ҳам деб аташади. Ушбу модель аралаш иктисодиёт тизимига таяниб, ўзида давлат томонидан тартибга солишнинг ривожланган тизимини, шунингдек, аҳолининг барча қатламларининг тиббий хизматдан фойдаланиш ижтимоий кафолатлари билан тиббий хизматлар бозорини мужассамлаштирган.

Ушбу тизим мамлакатнинг деярли барча аҳолисини мажбурий тиббий суғурта билан қамраб олинишини, давлатнинг суғурта

жамғармаларини молиялашда қисман иштирок этишини назарда тутди. Давлат бозор иқтисодиёти тамойилларини бузмасдан, фуқаролар даромади даражасидан қатъи назар уларнинг хаммасига тиббий хизмат кўрсатилишининг кафолатини зиммасига олади. Молиялаш манбалари тизими (суғурта ташкилотлари фойдасидан чегирмалар, ходимлар иш ҳақидан тўловлар, бюджет маблағлари) ижтимоий-суғурта тиббиёти молиявий негизининг мустаҳкам бўлишини таъминлайди.

3.2. Ўзбекистонда замонавий соғлиқни сақлаш тизимининг шакллантирилиши ва ривожлантирилиши

Ўзбекистонда давлат мустақиллигига эришилгандан сўнг соғлиқни сақлаш тизимини ислоҳ қилишга бошқа ижтимоий-иқтисодий соҳаларида бўлган каби жуда мураккаб вазиятларда киришилди. Республикада соғлиқни сақлашнинг нисбатан ривожланган тизими шакллантирилганлигига қарамай, тиббий хизмат самарадорлигининг асосий мезонлари – аҳолининг умр кўриши давомийлиги (3.6-расм), айниқса, оналар ва болалар ўлимининг даражаси Собик иттифок бошқа минтақаларидагига қараганда паст, ривожланган давлатлар кўрсаткичлари билан таққосланганда эса бир неча баравар кам эди.

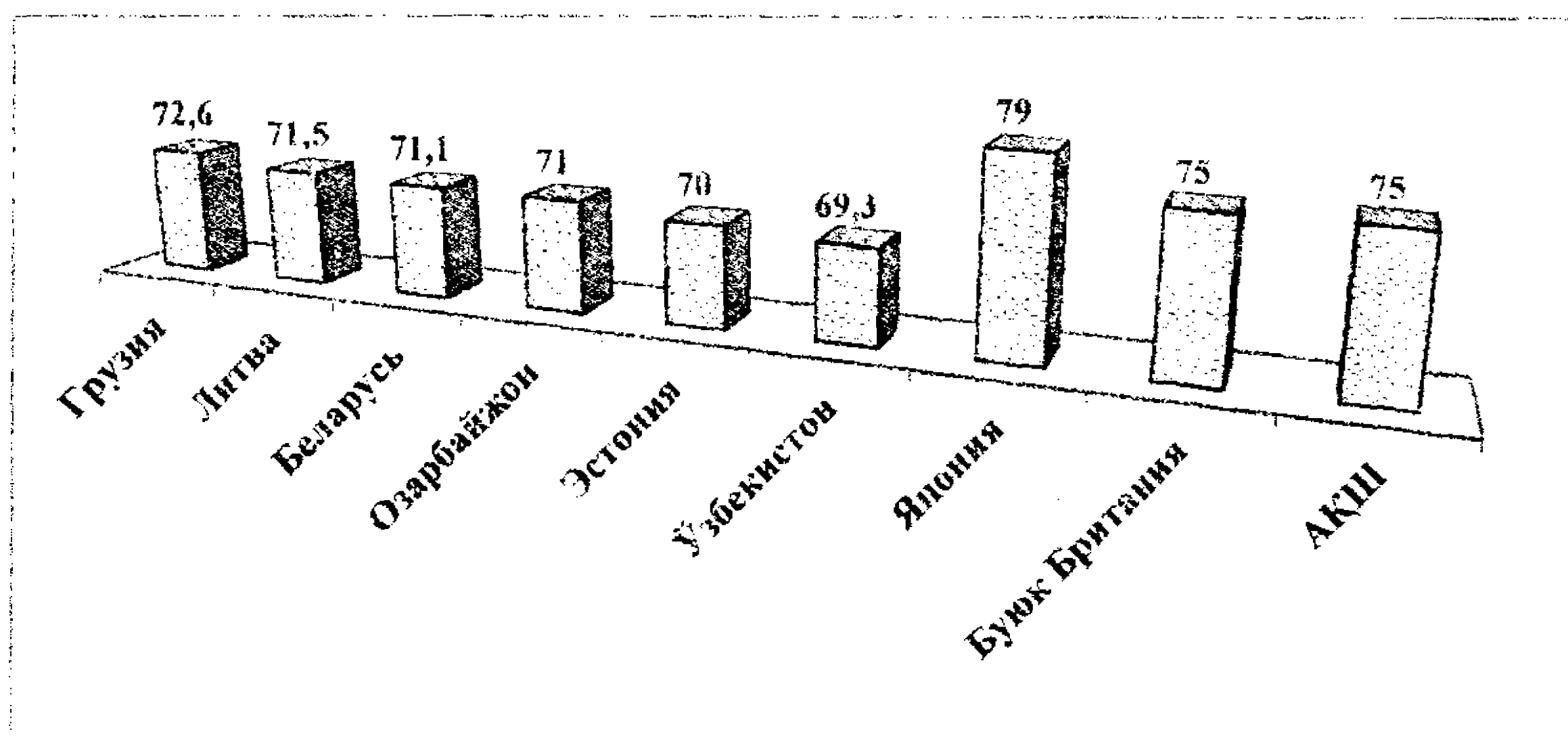

3.6-расм. 1990 йилда собик иттифокдош республикалар ва жаҳоннинг ривожланган давлатларида аҳолининг ўртача умр кўриши давомийлиги (йил)

Ёш мустақил давлатда таркиб топган соғлиқни сақлаш тизими янги – ижтимоий йўналтирилган бозор иқтисодиёти шароитда самарали амал этишига мутлақо тайёр эмаслиги аён бўлиб қолди. Бу қуйидагилар билан изоҳланарди:

- республикада соғлиқни сақлаш тизими бюджет томонидан молиялаштиришга боғлиқ эди. Бу XX аср 80-йилларининг охири – 90-йилларининг бошидаги иқтисодий инқироз шароитларида мазкур тизимни ривожлантириш у ёқда турсин, умуман, амал этишини хавф остига қўйган эди;

- тизимнинг янги иқтисодий шароитларда ниҳоятда чиқимлилиги ва бюджет маблағларидан фойдаланишда камсамаралиги аён бўлиб қолди. Ажратилаётган чекланган миқдордаги маблағлар кўп даражали соғлиқни сақлаш муассасалар ўртасида текисчилик асосида тақсимланиши оқибатида уларни устувор мақсадларга марказлаштириш имконияти йўқ эди;

- соғлиқни сақлашнинг бирламчи бўғини, айниқса, қишлоқ жойларидаги тиббий муассасалар ночор аҳволга тушиб қолган эди. Уларда аҳолига тиббий ёрдам шифокорлар томонидан эмас, балки ўрта бўғин тиббиёт ходимлари томонидан кўрсатиларди;

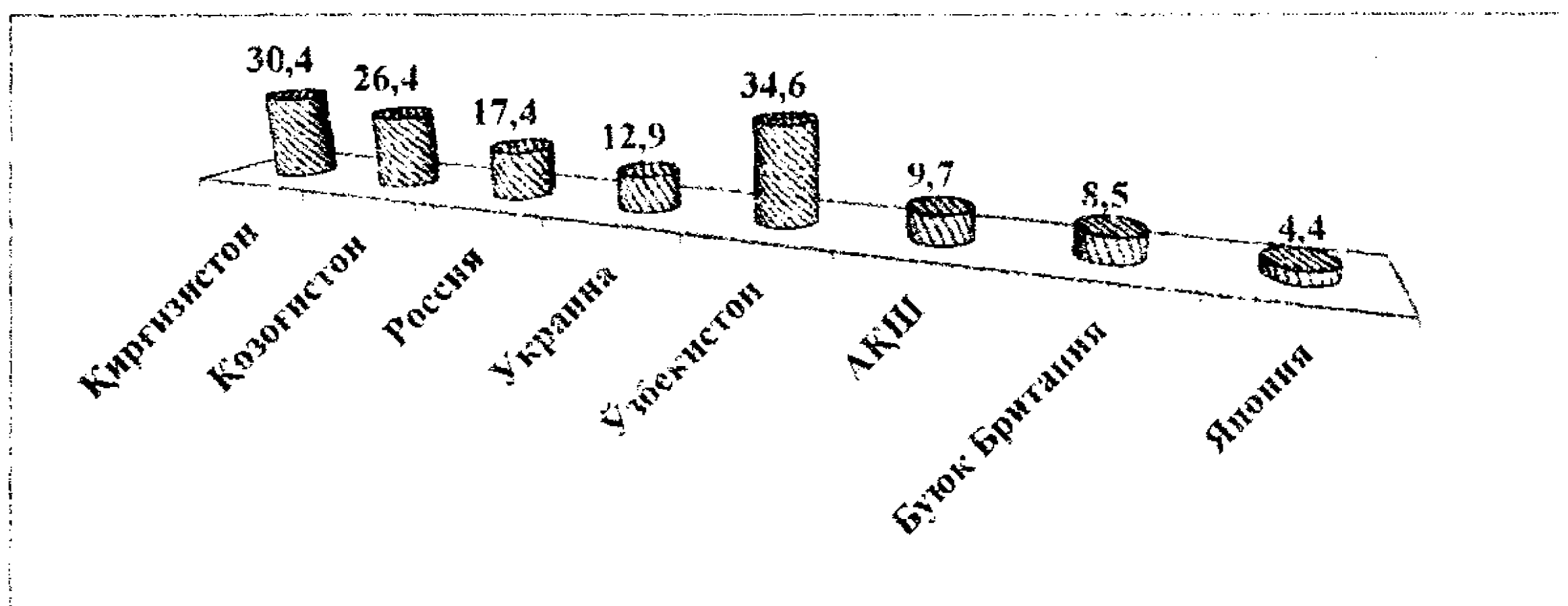

3.7-расм. 1990 йилда собиқ иттифоқдош республикалар ва жаҳоннинг ривожланган давлатларида болалар ўлими коеффициенти (хар 1000 тирик туғилган чақалокқа 1 ёшгача вафот этганлар сони)

- туғилиш даражаси юқори бўлган шароитларда она ва болага тиббий ёрдам соғлом фарзанд туғилишига эмас, балки туғруқ касалликларини даволашга йўналтирилган эди. Шу сабабли ҳам республикада оналар ва болалар ўлим даражаси жуда юқори эди (3.7 ва 3.8-расмлар);

- соғлиқни сақлаш тизимида асосий эътибор профилактика ва соғлом турмуш тарзини қарор топтиришга эмас, балки касалликларни даволашга қаратилган эди. Фуқароларда ўз саломатлигини сақлаш ва мустаҳкамлашга қаратилган тарғибот ишлари талабга жавоб бермас эди.



3.8-расм. 1989 йилда собиқ иттифоқдош республикаларда оналар ўлими даражаси (ҳар 100000 фарзанд кўрган оналар хиссасига тўғри келадиган ўлим)¹

Бундай тизим шакллантирилаётган ижтимоий йўналтирилган бозор иқтисодиёти тамойилларига ҳам, аҳоли саломатлигини ишонarli муҳофаза қилишга ҳам жавоб бермасди. Шунинг учун Ўзбекистонда соғлиқни сақлаш тизимини тубдан ислох қилиш концепцияси ишлаб чиқилди ва у изчил, босқичма-босқич ҳаётга татбиқ этила бошланди.

Мустақиллигимизнинг ўтган қарийб 22 йили ичида соғлиқни сақлаш тизимининг меъёрий-ҳуқуқий негизини такомиллаштириш мақсадида Ўзбекистон Республикасининг 20 га яқин қонуни, Ўзбекистон Республикаси Президентининг 30 га яқин фармон ва қарорлари, Вазирлар Маҳкамасининг 100 дан ортиқ қарорлари қабул қилинди.

Мамлакатимиз мустақиллигининг дастлабки йилларида, яъни 1991-1998 йилларда соғлиқни сақлашнинг миллий модели асосларини шакллантириш босқичида бир қатор ижобий ишлар амалга оширилди, экстенсив кўрсаткичлардан интенсив кўрсаткичларга ўтиш жараёни бошланди.

Президентимизнинг 1998 йилдаги “Соғлиқни сақлаш тизимини ислох қилиш давлат дастури тўғрисида”ги ПФ-2107-сонли фармони билан Ўзбекистонда соғлиқни сақлаш тизимининг мутлақо янги, замонавий ривожланиш концепцияси қабул қилинди. Стратегик аҳамиятга эга бўлган ушбу ҳужжатда тиббий хизматнинг миллий моделини босқичма-босқич шакллантириш, унинг устувор йўналишларини изчил амалга ошириш аниқ белгилаб берилди.

¹ Мир в цифрах. Статистический сборник – 1992. //Статистический комитет Содружества Независимых государств.

Ўзбекистонда аҳоли саломатлигини сақлаш ва янада мустаҳкамлаш давлатнинг муҳим ижтимоий вазифаларидан бирига айланди. Бу масала Ўзбекистон Республикаси Конституцияси ва давлатимизнинг бошқа қонунчилик ҳужжатларида ўз аксини топган. Аҳоли саломатлигини сақлашнинг барча қирралари 1996 йил 29 августда қабул қилинган Ўзбекистон Республикасининг “Фуқаролар соғлиғини сақлаш тўғрисида”ги қонунида тўлиқ акс эттирилди. Бу қонун аҳоли саломатлигини сақлаш борасида мустақил давлатимиз қонунчилигида янги босқични бошлаб берди.

Таъкидлаш керакки, фуқаролар соғлиғини сақлаш тўғрисидаги ушбу қонун катта сиёсий, ижтимоий, ҳуқуқий аҳамиятга эга бўлган юридик ҳужжат ҳисобланади. У Ўзбекистоннинг соғлиқни сақлаш соҳасидаги ҳозирги таракқиётини акс эттирган ҳолда, келгусида фуқаролар соғлиғини сақлаш, соғлиқни сақлаш тизимини ривожлантириш ва ислоҳ этишнинг меъёрий-ҳуқуқий асоси бўлиб хизмат қилади.

Маълумки, тегишли ваколатларга эга бўлган қонунчилик органлари томонидан қабул қилинган ва мамлакат ҳаётидаги энг муҳим масалаларни ҳуқуқий асосда ечишга – тартибга солишга қаратилган давлат ҳокимиятининг олий даражадаги ҳужжати – қонун деб аталади. Қабул қилинган қонун, Ўзбекистон Республикаси Конституциясида акс эттирилган ҳолатларни ҳаётга татбиқ этишнинг ўзига хос амалий воситаси ҳисобланади.

Фуқаролар соғлиғини сақлаш тўғрисидаги қонун ҳужжатларининг асосий вазифалари қуйидагилардан иборат:

- фуқароларнинг ўз соғлиғини сақлашга доир ҳуқуқларининг давлат томонидан кафолатланишини таъминлаш;
- фуқароларнинг соғлом турмуш тарзини шакллантириш;
- давлат органлари, корхоналар, муассасалар, ташкилотлар, жамоат бирлашмаларининг фуқаролар соғлиғини сақлаш соҳасидаги фаолиятини ҳуқуқий жиҳатдан тартибга солиш.

Ўзбекистон Республикаси Конституциясининг 40-моддасида “Ҳар бир инсон малакали тиббий хизматдан фойдаланиш ҳуқуқига эга”лиги мустаҳкамлаб қўйилди.

Мамлакатда тизимни ислоҳ қилиш “Фуқаролар соғлиғини сақлаш тўғрисида”ги қонун негизига қўйилган. Мазкур қонунда фуқаролар соғлиғини сақлашнинг асосий тамойиллари белгилаб қўйилган. Улар қуйидагилардан иборат:

- соғлиқни сақлаш соҳасида инсон ҳуқуқларига риоя қилиниши;

- аҳолининг барча қатламлари тиббий ёрдамдан баҳраманд бўла олиши;
- профилактика чора-тадбирларининг устунлиги;
- соғлиғини йўқотган тақдирда фуқароларнинг ижтимоий ҳимоя қилиниши;
- тиббиёт фанининг амалиёт билан бирлиги.

Ўзбекистонда 1998 йилда қабул қилинган Соғлиқни сақлаш тизимини ислоҳ қилиш давлат дастурининг асосий йўналишлари сифатида қуйидагилар белгилаб олинди (3.9-расм):

- соғлиқни сақлаш тизимининг меъёрий-ҳуқуқий базасини такомиллаштириш;

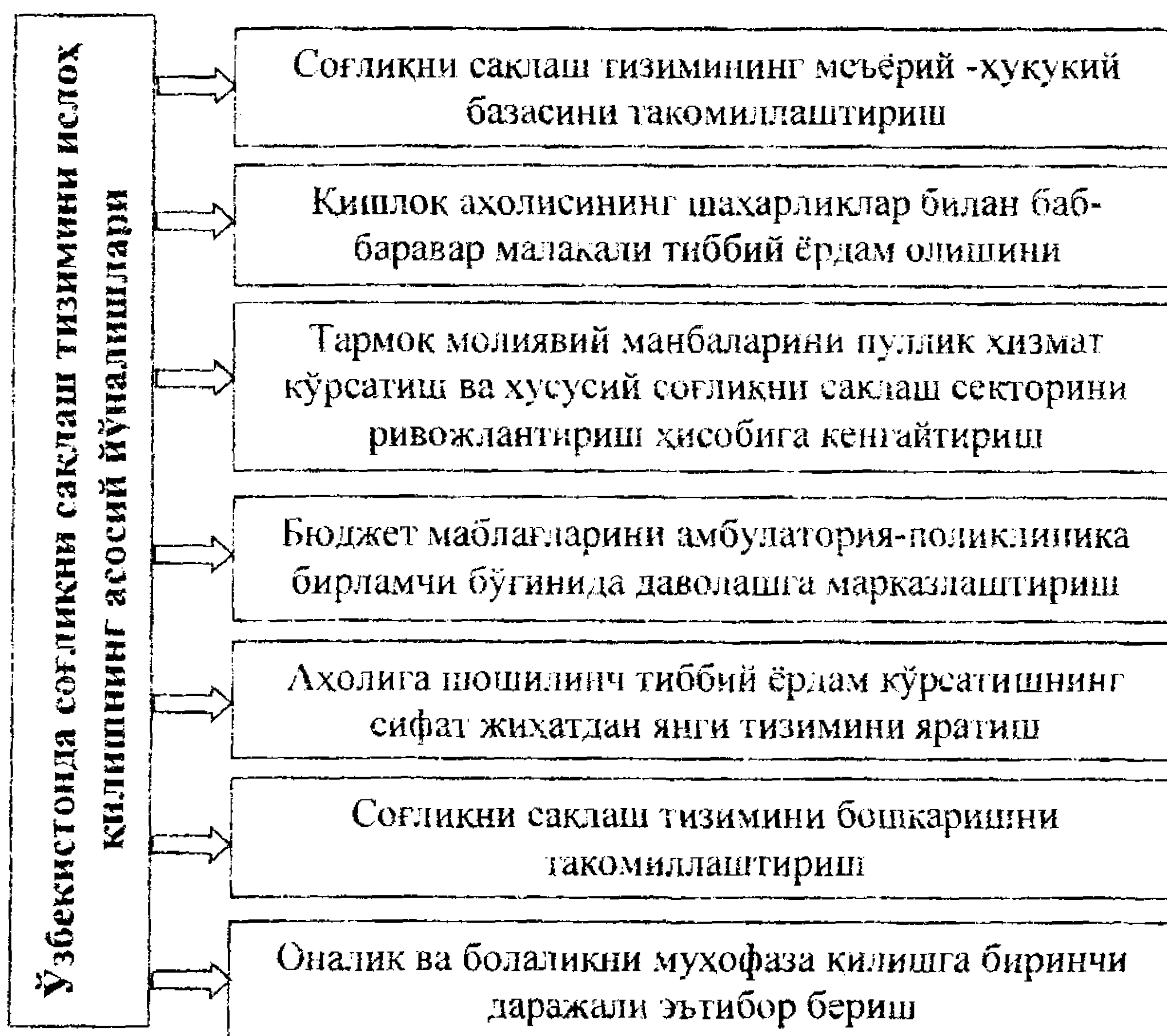

3.9-расм. Ўзбекистонда соғлиқни сақлаш тизимини ислоҳ қилишнинг асосий йўналишлари

- соғлиқни сақлаш тизимини шакллантириш, унинг инфратузилмасини ривожлантиришга принципиал жиҳатдан янгича ёндашув. Ислохотларнинг асосий мақсади қишлоқ аҳолисининг шаҳарликлар билан баб-баравар малакали тиббий ёрдам олишини таъминлашга қаратилди;

- тармоқ молиявий манбаларини, шу жумладан пуллик хизмат кўрсатиш ва хусусий соғлиқни сақлаш секторини ривожлантириш ҳисобига кенгайтириш, бу билан бюджетдан молиялаштиришни

тўлдириш ҳамда тиббий хизмат сифатини ошириш, беморларнинг тиббиёт муассасалари ва уларнинг ходимларига нисбатан талабчанлигини ошириш;

- бюджет маблағларини кўп чиқимли койка фондларидан самарасиз фойдаланиш ўрнига, биринчи навбатда, амбулатория-поликлиника бирламчи бўғинида даволашга марказлаштириш;

- барча маъмурий-ҳудудий даражада аҳолига шошилиш тиббий ёрдам кўрсатишнинг сифат жиҳатдан янги тизимини яратиш;

- соғлиқни сақлаш тизимини бошқаришни такомиллаштириш, кўп бўғинлилиқни камайтириш;

- оналик ва болалиқни муҳофаза қилишга биринчи даражали эътибор бериш.

Мамлакатда ушбу соҳада амалга оширилган ислохотлар натижасида соғлиқни сақлашнинг уч даражали тизими яратилди (3.10-расм):

1. Бирламчи тиббий-санитария ёрдами – аҳолига турар-жойлардаги тиббиёт муассасаларида, баъзан уйда кўрсатиладиган тиббий ёрдамнинг энг оммавий ва асосий туридир. Бу бўғинда умумий ва тез тиббий ёрдам кўрсатиш шифокорлари ишлайдилар. Соғлиқни сақлаш давлат тизимида шаҳарларда бирламчи тиббий санитария ёрдамига оилавий поликлиникалар, қишлоқ жойларида эса қишлоқ врачлик пунктлари киради. Олисидаги қишлоқларда мазкур пунктлар қишлоқ шифокорлик пунктларининг филиаллари - фельдшерлик-акушерлик шахобчалари шаклида ташкил этилган.

2. Марказий (шаҳар) касалхона ва поликлиникалари, туман диспансерлари ва касалхоналари. Уларда беморларни даволаш мутахассис шифокорлар махсус даволаш-диагностика тиббий технологиялари асосида амалга оширилади.

3. Тор йўналишли, ўрта йўналишли ва кўп йўналишли республика ва вилоят тиббий муассасалари.

Тор йўналишли тиббий муассасалар – стоматология хоналари, офтальмология, кардиология ва бошқа марказлардир.

Ўрта йўналишли тиббий муассасалар – даволаш клиникалари, хирургия марказлари, йирик стоматология клиникалари, акушерлик мажмуалари ва ҳоказолардир.

Кўп йўналишли тиббий муассасалар – марказий туман ва шаҳар поликлиника ва касалхоналари, вилоят ва республика кўп йўналишли касалхоналари, шошилиш ёрдам марказларидир.

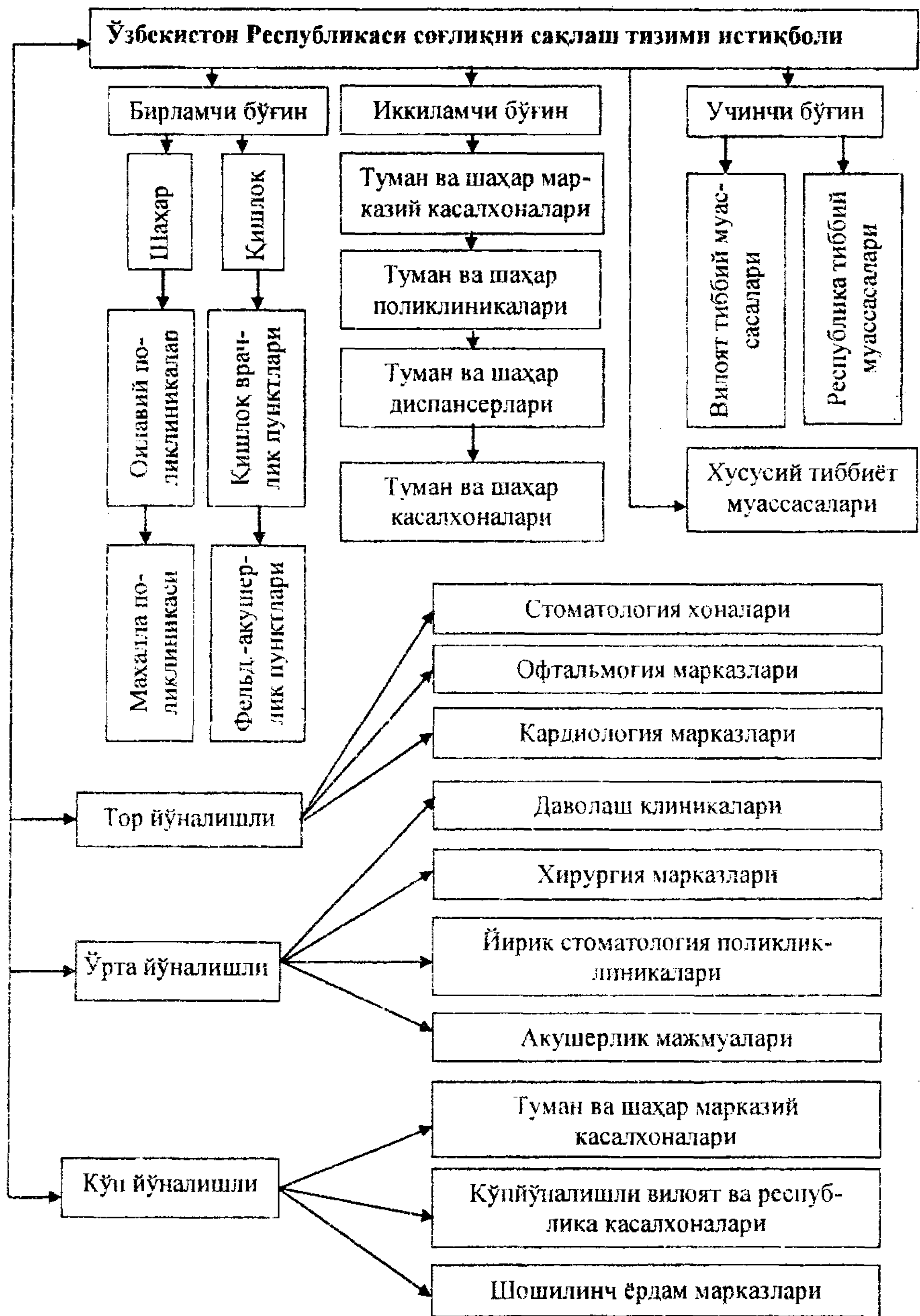

3.10-расм. Ўзбекистон Республикасининг соғлиқни сақлаш тизимини такомиллаштириш йўналишлари

Ўзбекистонда соғлиқни сақлаш тизимини ислоҳ қилишнинг ҳозирги вақтгача уч босқичини ажратиб кўрсатиш мумкин:

1. 1998 – 2003 йиллар – ушбу биринчи босқичда аҳолига тиббий хизмат кўрсатишнинг уч даражали тизими шакллантирилди.

2. 2003 – 2007 йиллар – шу йилларда аҳолига юқори технологиялар асосида сифатли тиббий хизмат кўрсатишга ихтисослаштирилган марказлар ташкил этишга киришилди. Ҳозирги вақтга келиб илмий мактаблар негизида ихтисослаштирилган илмий-амалий тиббий марказлар ҳамда ихтисослаштирилган тиббий марказлар тизими яратилган (3.11-расм).

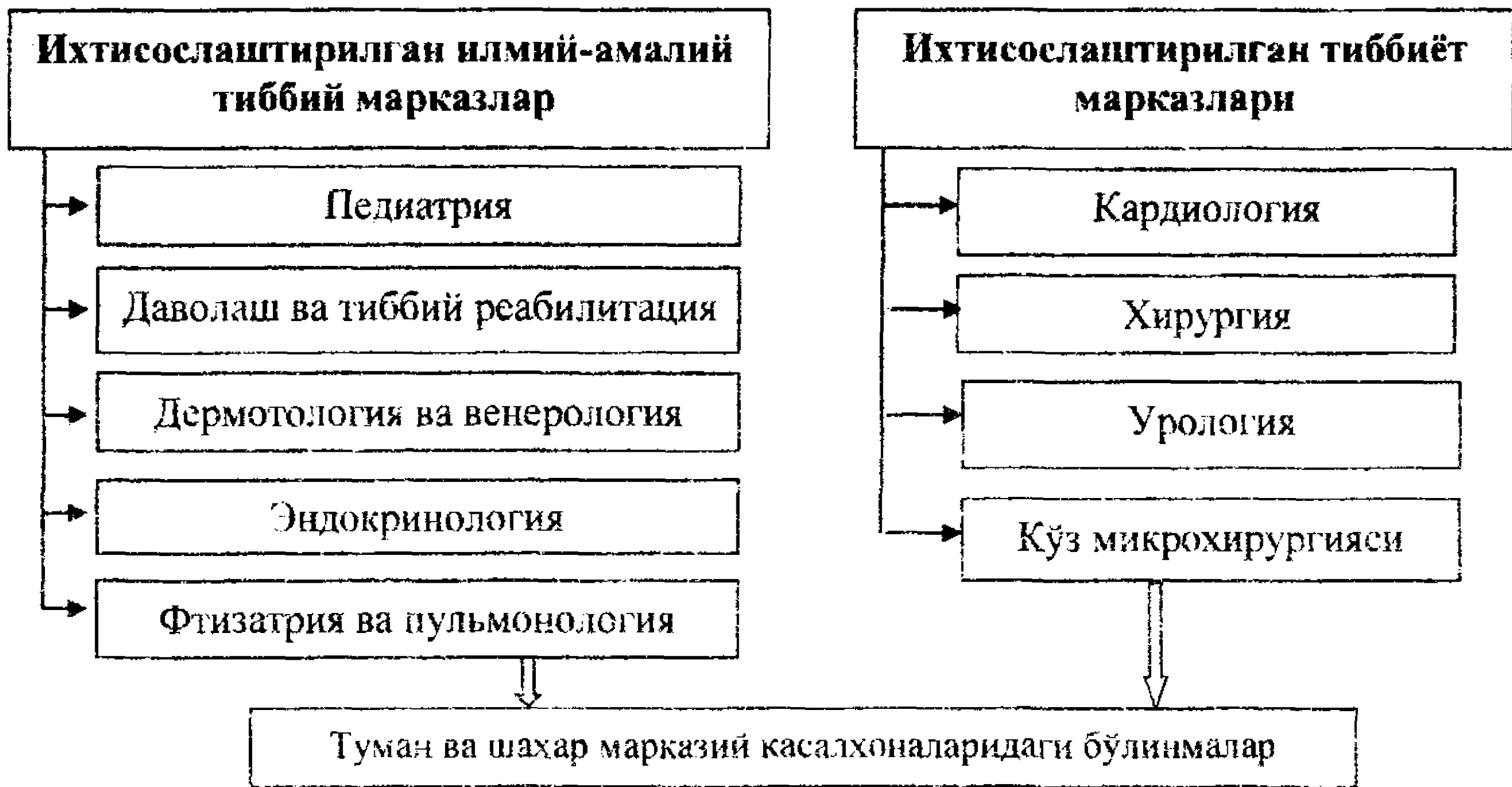

3.11-расм. Ўзбекистонда ихтисослаштирилган илмий-амалий тиббий ва тиббиёт марказларининг тизими

3. 2007 – 2011 йиллар – бу босқич соғлиқни сақлаш тизимини ислоҳ этишни янада чуқурлаштириш даври бўлди.

Мамлакатда соғлиқни сақлаш соҳасининг тубдан ислоҳ қилиниши аҳоли саломатлигини мустақамлашда юқори ижобий натижаларга эришиш имконини берди. Ўтган 22 йил мобайнида кишиларнинг ўртача умр кўриши 67 ёшдан 73 ёшга, аёлларнинг умр кўриши эса 75 ёшгача ошди. Ўзбекистондаги бу кўрсаткичлар Мустақил Давлатлар Ҳамдўстлигининг кўпгина мамлакатларига караганда юқорироқдир (3.12-расм).



3.12-расм. Мустақил Давлатлар Ҳамдўстлиги мамлакатларида кишиларнинг умр кўриш давомийлиги, (йил)

Республикада соғлиқни сақлашнинг биринчи бўғинида замонавий тиббиёт техникаси билан жиҳозланган ва умумий амалиёт шифокорлари биринчи тиббий ёрдам кўрсатаётган 5886 та амбулатория-поликлиника муассасалари, шу жумладан 3208 та қишлоқ шифокорлик пунктлари ташкил этилди (3.13-расм).

Соғлиқни сақлаш тизимининг амбулатория поликлиника бўғинини мустаҳкамлаш беморларни стационарларга ётқизишни 1990 йилдаги аҳолининг ҳар 100 нафарига 24,6 дан 2010 йилда 16,4 тага тушириш имконини берди. Айни пайтда, беморнинг стационарда бўлиш муддати тегишли равишда 14,8 кундан 8,6 кунга камайди.



3.13-расм. Ўзбекистонда аҳолига тиббий хизмат кўрсатишнинг бирламчи бўғини ривожланиши динамикаси

Шу билан бирга 2001 йилда Ўзбекистонда энг юқори талаблар ва халқаро стандартларга жавоб берадиган ихтисослаштирилган вилоят шифохоналари ва уларнинг шаҳар ҳамда туманлардаги бўлимлари, тез тиббий ёрдам хизматларидан иборат аҳолига бепул, юқори малакали шошилиш тиббий ёрдам кўрсатиш бўйича мутлақо янги ва ноёб ягона тизим шакллантирилди (3.14-расм).

Туман ва вилоят даражасидаги соғлиқни сақлаш муассасалари тармоғи ҳам мақбуллаштирилди, замонавий асбоб-ускуналар билан яхши жиҳозланган ва кадрлар билан таъминланган ихчам туман тиббиёт бирлашмалари, вилоят кўп тармоқли шифохоналари ҳамда поликлиникаларининг аҳолига сифатли тиббий хизмат кўрсатиши йўлга қўйилди.

Эпидемик барқарорликни таъминлаш мақсадида амалга оширилаётган тадбирлар натижасида қатор йиллар давомида аҳоли ўртасида полиомиелит, бўғма, қоқшол касалликлари рўйхатга

олинмайди. Болаларни юқумли касалликларга қарши эмлаш даражаси қарийб 100,0 %ни ташкил этади. 2002 йилда Ўзбекистон полиомиелит вирусидан холи ҳудудлиги тўғрисида Жаҳон соғлиқни сақлаш ташкилотининг сертификатиغا эга бўлган.

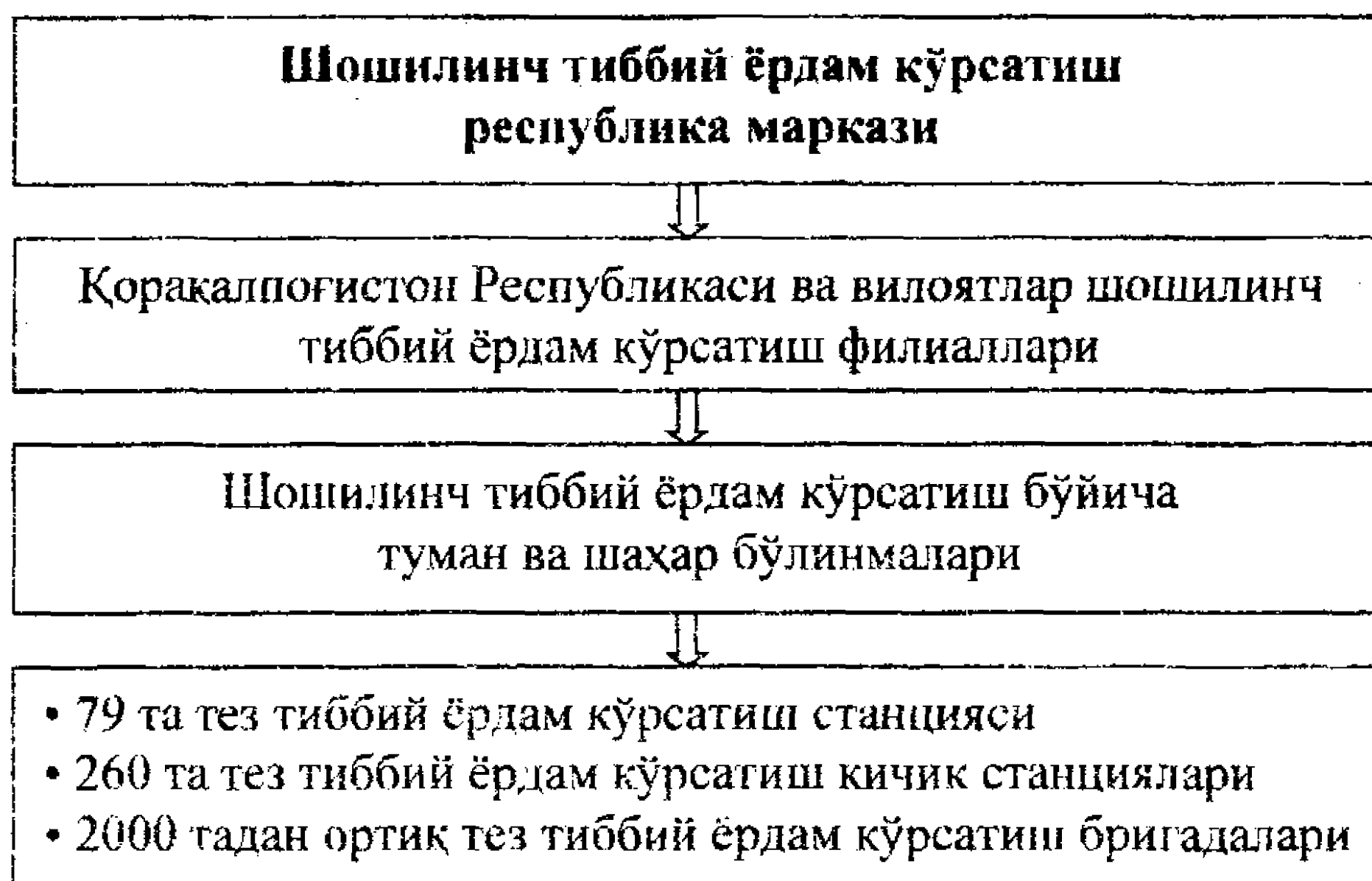

3.14-расм. Ўзбекистонда шошилишч тиббий ёрдам кўрсатиш тизими

Вазирлар Маҳкамасининг 2012 йил 29 мартдаги “Тиббиёт муассасаларининг моддий-техника базасини янада мустаҳкамлаш ва фаолиятини ташкил этишни такомиллаштириш чора-тадбирлари тўғрисида”ги 91-сонли қарори билан оилавий тиббиётнинг шаҳар моделига ўтиш мақсадида 2012–2016 йилларда 50 мингдан зиёд аҳолиси бор шаҳарлардаги аралаш қабулга мўлжалланган 169 та поликлиника негизда замонавий тамойилларга асосланган 155 та оилавий поликлиника барпо этиш режаси тасдиқланди. Бундан кўзланган асосий мақсад ёши ва жинсидан катъи назар, аҳолининг бир жойда малакали тиббий-санитария ёрдами олишини ташкил қилишдир, бу билан аввалгидек беморларнинг болалар, катталар ва диагностика поликлиникалари ҳамда аёллар маслаҳатхонаси орасида сарсон бўлиб юришларига барҳам берилади.

2012 йилда Тошкент (50 та), Фарғона (7 та), Қўқон (11 та), Қувасой (1 та)да 69 та янги турдаги оилавий поликлиника барпо этилди. “Саломатлик-3” лойиҳаси доирасида оилавий поликлиникаларни замонавий асбоб-ускуна ва тиббий жиҳозлар билан таъминлаш режалаштирилди. 2007–2012 йилларда шаҳар поликлиникаларининг 1267 нафар шифокори 10 ойлик махсус курсларда қайта тайёрланди ва 2012-2013 ўқув йилида яна 218 нафар шифокор махсус курсларда малака оширмоқда.

Аҳолига кўрсатилаётган бирламчи малакали тиббий ёрдамни ташкил қилиш мақсадида шаҳар кўптармоқли поликлиникаларида, туман поликлиникаларида барча тор соҳа мутахассислари бир ерда жамланади, “Саломатлик-3” лойиҳаси доирасида бу муассасалар зарур асбоб-ускуналар билан тўлиқ жиҳозланади.

Амбулатор тизим тобора такомиллашиб, унинг моддий-техника базаси мустаҳкамлангани боис ҳудудлардаги тарқоқ жойлашган шифо ўринларига талаб сусайиб, ўрин жойларининг самараси камайиб бормокда. Ана шу ҳолатларни инобатга олган ҳолда, 2012–2015 йилларда соғлиқни сақлаш тизимидаги муассасаларнинг тармоғи ва шифо ўринлар фондиди мақбуллаштириш режалаштирилган. Бундан асосий мақсад ҳудудлардаги кам қувватли ва тарқоқ жойлашган даволаш-профилактика муассасаларини бартараф этиш ҳисобидан барча турдаги тиббий ёрдамни ягона ҳудудда ташкил қилиш ҳамда муассасаларда самарасиз ишлаётган шифо ўринларини қисқартириш орқали мақбуллаштириш кўзда тутилган.

Мамлакатда ҳар 100 минг кишига ҳисоблаганда, ижтимоий хавфи катта бўлган касалликларга чалиниш ҳолатлари, жумладан, туғма нуқсонлар билан туғилиш – 32,4 %га, юқумли касалликлар – 40,0 %га, юқори нафас органларининг ўткир инфекциялари билан оғриш – 4,2 баробар камайди.

Ўзбекистонда, айниқса, оналик ва болаликни муҳофаза қилишга жиддий эътибор қаратилган. Ҳозир деярли барча вилоятларда она ва бола перинатал ҳамда скрининг марказлари фаолият кўрсатмоқда. Улар ишга тушган 2000 йилдан буён мамлакатимизда ирсий ва туғма нуқсонли болалар туғилиши 1,7 баробардан зиёд камайди. Қишлоқ жойлардаги барча ҳомиладор аёллар давлат бюджети маблағлари ҳисобидан соғлом наслни шакллантириш учун зарур поливитамиинлар билан таъминланмоқда. 14 ёшгача бўлган болаларнинг деярли 100,0 %и йилига икки марта, туғиш ёшидаги аёллар эса ҳар йили чуқур тиббий кўрикдан ўтказилмоқда.

Аёллар мамлакатдаги 2386 аёллар маслаҳатхонасидан тиббий ёрдам оладилар. Ҳомиладорлар ва гинекология касаллигига чалинганларга тиббий ёрдам кўрсатиш учун деярли 30 минг ўринли туғруқхона муассасалари мавжуд.

Ўзбекистонда кейинги 22 йил мобайнида оналар ўлими 2 баробардан ҳам кўпроққа (1991 йилдаги 100 минг тирик туғилган чақалоқ ҳисобига 65,3 тадан 2012 йилда 21,0 тага), болалар ўлими эса 3 баробардан ҳам кўпроққа (1991 йилдаги 34,6 промилледан 2012 йилда 9,8 промиллега) камайди (3.15-расм).

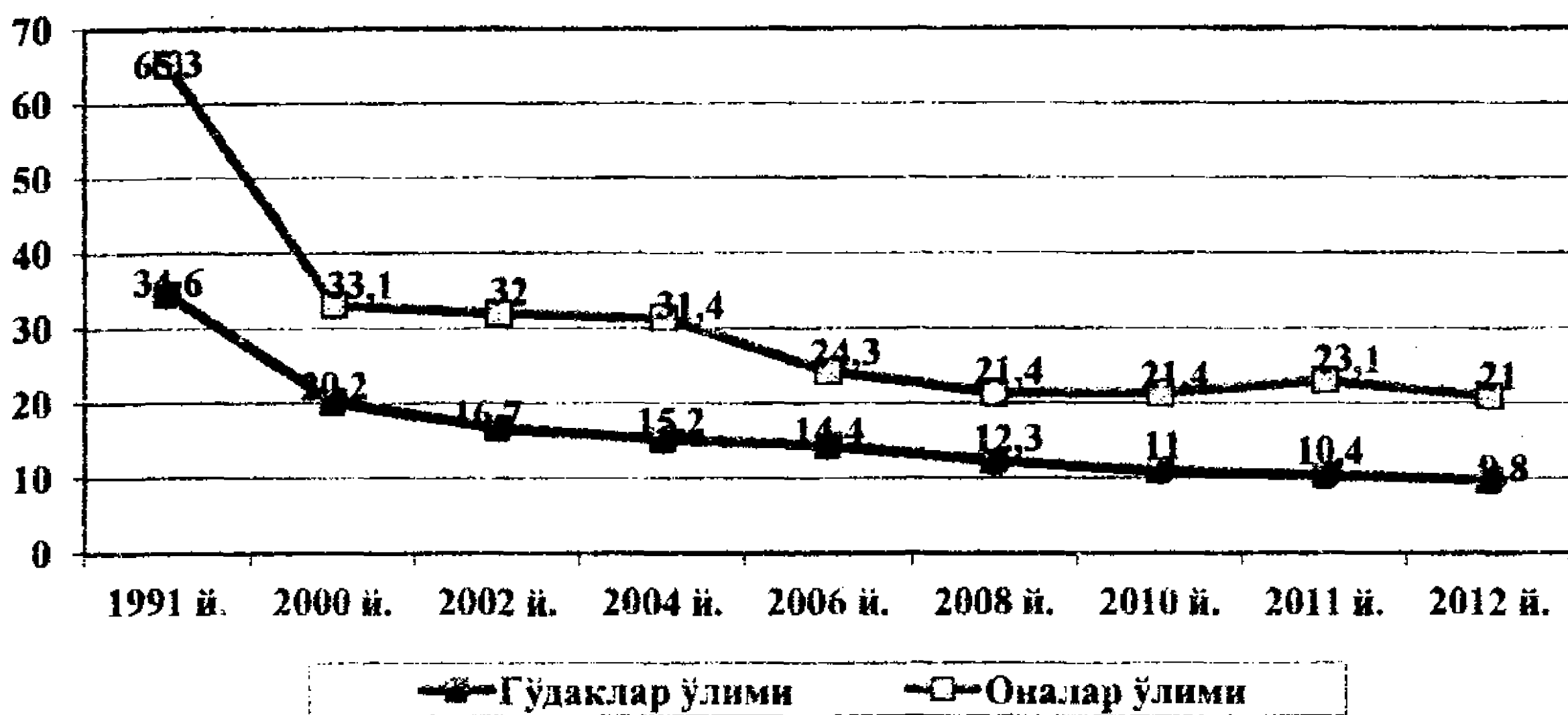

3.15-расм. Ўзбекистонда оналар ва болалар ўлими камайиши динамикаси (оналар ўлими – ҳар 100 минг тирик туғилган чақалок ҳисобига; болалар ўлими – ҳар 1000 тирик туғилган чақалок ҳисобига)

Ўзбекистон Республикаси Президентининг 2009 йилдаги ПҚ-1096-сонли ва ПҚ-1144-сонли қарорлари ижроси бўйича 2009 йилнинг июнь ойидан ҳозирги кунгача “Фертил ёшидаги аёллар, ўсмир қизлар ва болаларни соғломлаштириш” ҳафталиклари доирасида тиббиёт олий ўқув юрглари, республика ихтисослаштирилган илмий-амалий тиббиёт марказлари ва Тошкент шаҳар соғлиқни сақлаш бош бошқармасига қарашли тиббиёт муассасаларининг малакали мутахассислари томонидан мамлакатимизнинг барча шаҳар ва туманлари, қишлоқ шифокорлик пунктларида туғиш ёшидаги аёллар ва болалар йилда 2 марта тиббий кўрикдан ўтказилиб, даволаш ва соғломлаштириш тадбирлари олиб борилди.

Вазирлар Маҳкамасининг 2010 йил 22 июлдаги “Республиканинг қишлоқ туманларида оналар ва болаларнинг репродуктив саломатлигини мустаҳкамлашга доир кўшимча чора-тадбирлар тўғрисида”ги 156-сонли қарорига асосан 2011-2015 йилларда ҳар йили қишлоқ жойларда яшайдиган 440 мингга яқин ҳомиладор аёлнинг 8 миллиард сўмлик поливитаминовлар комплекси билан бепул таъминланиши режалаштирилди.

Соғлиқни сақлаш тизимида олиб борилган ислохотлар натижасида мамлакатда эришилган ютуқлар халқаро ташкилотлар томонидан ҳам юқори баҳоланиб келинмоқда. 2010 йилда Жаҳон соғлиқни сақлаш ташкилоти томонидан ўзбек миллий тиббиёт модели бошқа мамлакатларга намуна сифатида тавсия этилди. Буюк Британиянинг “Болаларни асрайлик” (“Save the children”) ташкилоти томонидан тузилган 161 мамлакатдан иборат жаҳон рейтингда ўсиб

келаётган ёш авлод саломатлиги ҳақида энг кўп ғамхўрлик кўрсатилаётган давлатлар орасида Ўзбекистон 9-ўринни эгаллади.

Бизга маълумки, Республика шошилинч тиббий ёрдам илмий маркази мамлакатимиз аҳолисига тез ва шошилинч тиббий ёрдам кўрсатадиган бош даволаш ва илмий-услубий муассаса ҳисобланади.

Марказ фаолиятининг асосий мақсади илмий асосланган услублар асосида аҳолига малакали ва ихтисослашган шошилинч тиббий ёрдамни ўз вақтида, замонавий талаблар даражасида ва мувофиқлаштирилган ҳолда ташкил қилишдир.

Марказнинг асосий вазифалари қуйидагилар:

- шошилинч тиббий ёрдам кўрсатиш хизматини замон талабларига жавоб берадиган, юксак технологияларга асосланган ва юқори самарали бўлган давлат хизмати даражасига кўтариш ва уни ташкил қилиш;
- марказнинг Нукус шаҳри ва вилоятлардаги филиалларига ташкилий-услубий раҳбарлик қилиш, уларнинг фаолиятини назорат қилиб бориш;
- Тошкент шаҳри ва Тошкент вилоятида яшовчи аҳолига ихтисослаштирилган ҳамда малакали тез ва шошилинч тиббий ёрдам кўрсатиш;
- шошилинч тиббий ёрдам хизматини янада ривожлантириш, аҳоли ўртасида ногиронлик ва ўлим ҳолатлари даражасини пасайтириш дастурларини ишлаб чиқиш ва амалга татбиқ этишда қатнашиш;
- аҳолига шошилинч тиббий ёрдам кўрсатиш хизматини ташкил қилиш усуллари ва шакллари ривожлантириш бўйича тавсиялар ишлаб чиқиш ва амалга ошириш;
- шошилинч ҳолатларнинг профилактикаси, диагностикаси ва даволашнинг янги, самарали усуллари яратиш борасида илмий текширувлар олиб бориш ва уларни соғлиқни сақлаш тизимига татбиқ этиш;
- шифокорлар ва ўрта тиббий ходимлар малакасини ошириш, уларни қайта тайёрлаш, шошилинч тиббий ёрдам кўрсатиш бўйича илмий ва илмий педагогик кадрлар тайёрлаш;
- чет эл давлатларининг тегишли муассаса ва ташкилотлари билан ҳамкорлик қилиш;
- мутасадди ташкилотлар билан ҳамкорликда аҳоли ўртасида шошилинч ҳолатларда биринчи тиббий ёрдам кўрсатиш масалаларига доир санитария-оқартрув ишларида катнашиш;

- Фавкулудда вазиятлар вазирлиги, Ички ишлар вазирлиги, Давлат автоинспекцияси ходимлари, ёнғинга қарши ва қутқарувчи хизматлар ходимлари ҳамда бошқа манфаатдор ташкилотлар ходимлари учун шошилиш ҳолатларида биринчи тиббий ёрдам кўрсатиш кўникмаларини ўргатадиган ўқув курсларини ташкил этиш.

Ўзбекистон Республикаси Президентининг 2011 йил 28 ноябрдаги қарорига асосан, мамлакатда соғлиқни сақлаш тизимини ислоҳ қилишнинг янги босқичида янада чуқурлаштиришнинг асосий йўналишлари белгилаб берилди. Улар қуйидагиларни назарда тутди:

- соғлиқни сақлашнинг меъёрий-ҳуқуқий асосларини янада такомиллаштириш;

- аҳолига, айниқса, қишлоқ жойларида, тиббий-санитария ёрдами сифати ва қулайлик даражасини ошириш;

- ихтисослаштирилган марказлар, шу жумладан, онкологик ва сил касалликлари муассасалари фаолиятини тубдан такомиллаштириш;

- шошилиш ва тез тиббий ёрдам кўрсатиш хизмати самарадорлиги, хизматлар тезкорлиги ва сифатини ошириш;

- она ва бола саломатлигини муҳофаза қилиш тизимини такомиллаштириш;

- соғлиқни сақлашнинг нодавлат сектори фаолиятини тартибга солиш ва тез тиббий ёрдам кўрсатиш хизмати самарадорлиги, хизматлар тезкорлиги ва сифатини ошириш.

3.3. Соғлиқни сақлашни молиялаштириш

Соғлиқни сақлаш соҳасида иқтисодий муносабатлар ўзига хос хусусиятларга эга. Маълумки, 2012 йил давомида, "... таълим ва тиббиёт муассасаларини реконструкция қилиш, мукамал таъмирлаш ва жиҳозлаш жамғарма маблағлари ҳисобидан 154 та тиббиёт муассасасини қуриш ва реконструкция қилишга 255 миллиард сўмдан ортиқ маблағ йўналтириш, 7,5 минг ўринга мўлжалланган шифоналарни ва бир сменада 11 минг кишини қабул қила оладиган амбулатория-поликлиника объектларини фойдаланишга топшириш имконини берди. Тиббий муассасаларни замонавий диагностика ва даволаш ускуналари билан жиҳозлаш учун Жамғарма томонидан 8 миллиард сўмдан ортиқ маблағ ажратилди"¹. Мазкур тармоқда тиббий хизматларни тақдим этувчилар -тиббиёт муассасалар ва

¹ Каримов И. А. Бош мақсадимиз – кенг кўламли ислохотлар ва модернизация йўлини қатъият билан давом эттириш. //Халқ сўзи, 2013 йил 19 январь, №13 (5687).

тиббийёт ходимларидир. Бу хизматларнинг истеъмолчилари эса беморлар бўлиб, улар тиббий хизматларга талабни шакллантирадilar. Бироқ тиббий хизматлар бозоридаги талаб ва таклиф товар бозорларидагидан фарк килади. Ушбу тафовутлар куйидагиларда ўз ифодасини топади:

- талаб пайдо бўлишининг мавҳумлиги. Тиббий хизматларнинг истеъмолчилари қачон даволанишлари талаб қилинишини олдиндан билмайдилар ва шу сабаб соғлиқларини сақлашга харажатларини режалаштира олмайдилар. Хасталикка дучор бўлганлар учун бу харажатлар кутилмаган бўлади ва оила бюджетига жуда жиддий зарар келтириши мумкин;

- манфаатлар зиддияти. Бемор ўз касаллиги сабаблари ва у қандай даволаниши кераклиги тўғрисида тўлиқ тасаввурга эга бўлмайди, шунинг учун даволовчи шифокор билими ва тажрибасига ишонилшга мажбур. Ушбу ҳолат манфаатлар зиддиятини пайдо килади. Агар шифокор тиббий хизмат кўрсатиш ҳажми ортишидан моддий манфаатдор бўлса, муолажалар ҳажмини, дори-дармонларни кўпайтиришга, касалхоналарда беморлар кўп бўлишини таъминлайдиган даволаш усулларини қўллашга интилиши табиий;

- хизматлар тақдим этувчиларнинг монопол ҳолати. Кўпгина тиббий хизмат тақдим этувчилар муайян ҳудудда (айникса, кичик шаҳарлар, қишлоқ жойларида) монопол ҳолатга эга бўладилар. Бу ерларда беморлар фақат шу ердаги тиббийёт муассасаларига мурожаат этишга мажбурлар. Шу билан бирга ихтисослаштирилган, юқори технологияли тиббий хизмат кўрсатувчилар ҳам монополчилар ҳисобланадилар.

Юқорида қайд этилган хусусиятлар соғлиқни сақлаш соҳасини молиялаштиришга ҳам ўз таъсирини кўрсатади. Бунда тармоқни молиялаштиришнинг куйидаги тизимлари амал килади:

- 1. Соғлиқни сақлаш соҳасини бюджет орқали молиялаштириш тизими.** Мазкур тизимда аҳолига бепул тиббий ёрдам миқдори ва сифатига қараб солиқ тушумларидан шаклланадиган давлат бюджети маблағлари ҳисобидан копланеди (3.16-расм).

Тармоқни бюджетдан молиялаштириш тизимида маблағларни тасарруф этиш ҳуқуқи соғлиқни сақлашни бошқариш идораларига берилади. Улар, асосан, давлат тасарруфидаги тиббийёт муассасалари томонидан аҳолига маълум бир муддатда кўрсатилган қафолатланган бепул тиббий ёрдам миқдори харажатларини коплайдилар. Ушбу тизим беморларга кўрсатилган тиббий хизматлар ҳақининг 20 %ини ўз маблағлари ҳисобидан коплаш белгилаб қўйилган.

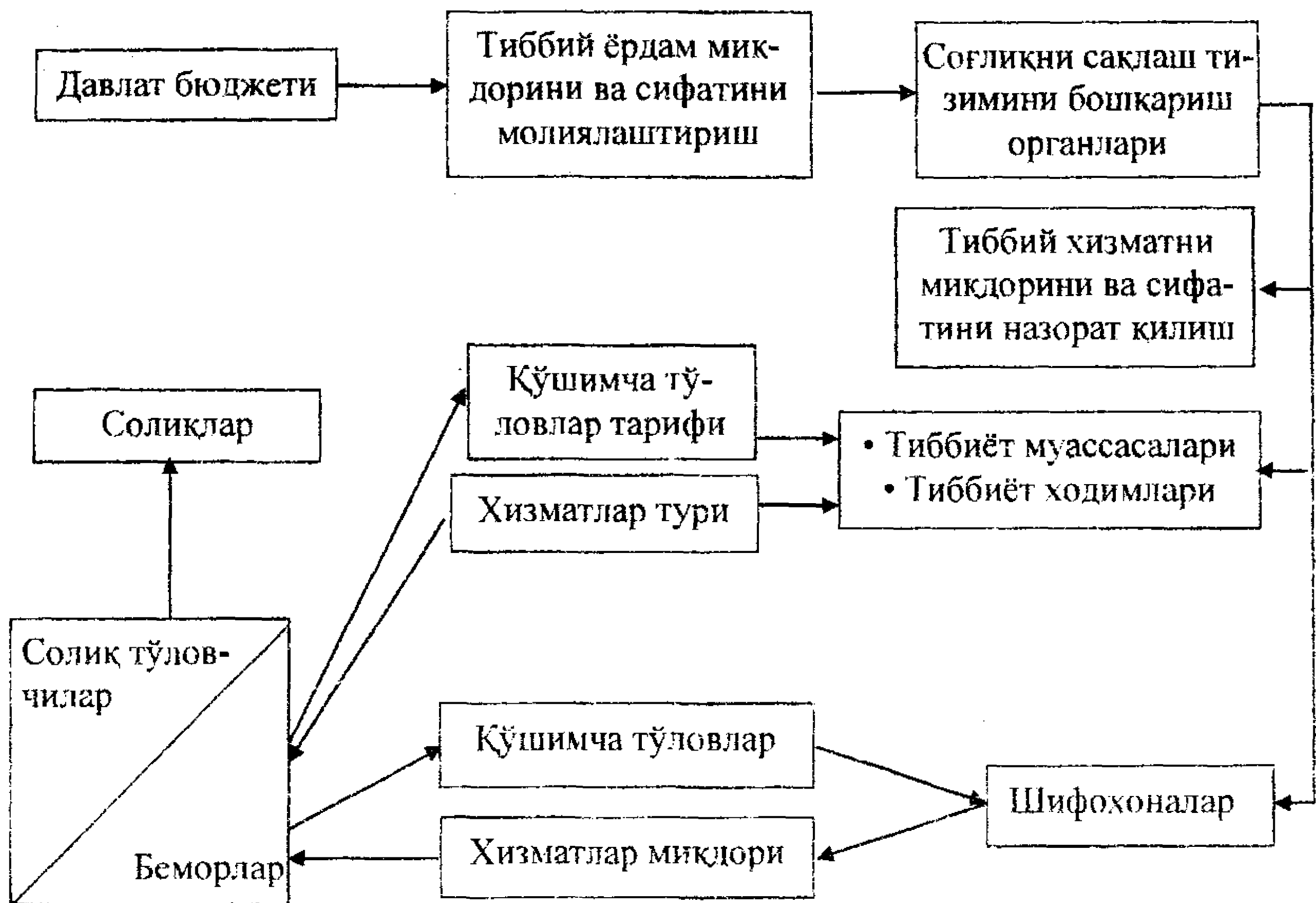

3.16-расм. Соғлиқни сақлаш соҳасининг давлат бюджети томонидан молиялаш тизими

2. Соғлиқни сақлаш соҳасини мажбурий тиббий суғурта ҳисобидан молиялаш тизими. Ушбу тизимда аҳолига бепул тиббий ёрдам ва тиббий хизмат кўрсатишни молиялаш манбаи суғуртачиларнинг айрим тоифалари томонидан мажбурий равишда тўланадиган суғурта бадаллар ҳисобидан шартнома талабларига мувофиқ амалга оширилади. Мажбурий тиббий суғурта тизими амал қиладиган кўпгина мамлакатларда суғурта бадаллари одатда иш берувчилар ва ёлланма ходимлар томонидан тенг ҳиссада тўланади. Россияда ва қатор бошқа мамлакатларда мажбурий тиббий суғурта бадаллари фақат иш берувчилар томонидан тўланади. Ўзбекистонда тиббий суғурта тизими 2015 йилдан жорий этилиши кўзда тутилмоқда. (3.17-расм).

Иш билан банд бўлмаган аҳолини тиббий суғурта қилиш қуйидаги усулда амалга оширилади.

Биринчи усулда, ёлланма ходимлар (шу жумладан вақтинча ёлланганлар) билан бирга улар оиласининг ишламайдиган аъзолари ҳам мазкур ходим ва иш берувчи томонидан тўланадиган суғурта бадали ҳисобидан мажбурий суғурталанади.

Иккинчи усулда эса иш билан банд бўлмаган аҳоли учун тўланмаган тиббий суғурта бадаллари давлат бюджети ёки бюджетдан ташқари жамғармалар ҳисобидан қопланади. Масалан, ишсизлар учун

иш билан бандликка кўмаклашувчи жамғармалар, пенсионерлар учун йиғилиб бориладиган пенсия жамғармалари ҳисобидан тўланади.

Кўпгина давлатларда аҳолига тиббий хизмат кўрсатиш учун мажбурий тиббий суғурта маблағларидан ташқари беморлар томонидан ҳам кўнгилли кўшимча тўловлар жорий этилган. Лекин бу кўнгилли кўшимча тўловлар миқдори катта эмас, умуман, кўшимча тўловлар ортикча талабни чегаралаш мақсадида қўлланилади.

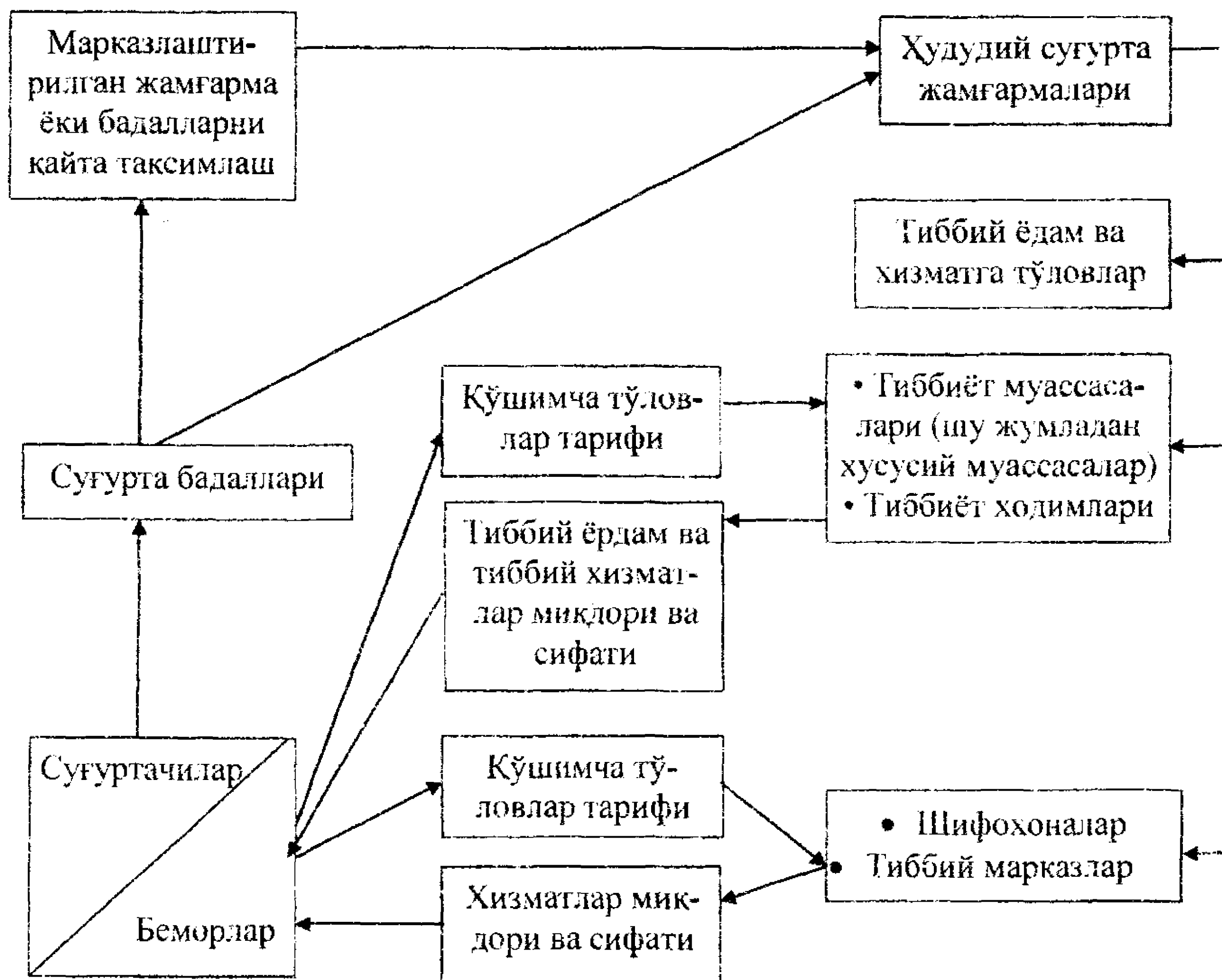

3.17-расм. Соғликни сақлаш соҳасини мажбурий тиббий суғурта ҳисобидан молиялаш тизими

3. Соғликни сақлаш соҳасини хусусий молиялаштириш тизими. Мазкур усулда кўрсатилган тиббий хизматнинг миқдорига қараб молиялаш манбаи фуқароларнинг шахсий даромадлари, ҳомийлар ва иш берувчиларнинг маблағлари ҳисобидан амалга оширилади. Фуқаролар ихтиёрий равишда ўзлари ва оила аъзолари учун ихтиёрий танлаган ишончли тиббий суғурта компанияларининг полисларини харид қилишлари мумкин. Ихтиёрий тиббий суғурта полиси унинг эгаларига малакали тиббий ёрдам ва тиббий хизматни унинг ҳисобига олиш имкониятини беради ёки бирмунча енгилликлар бериши мумкин (3.18-расм).

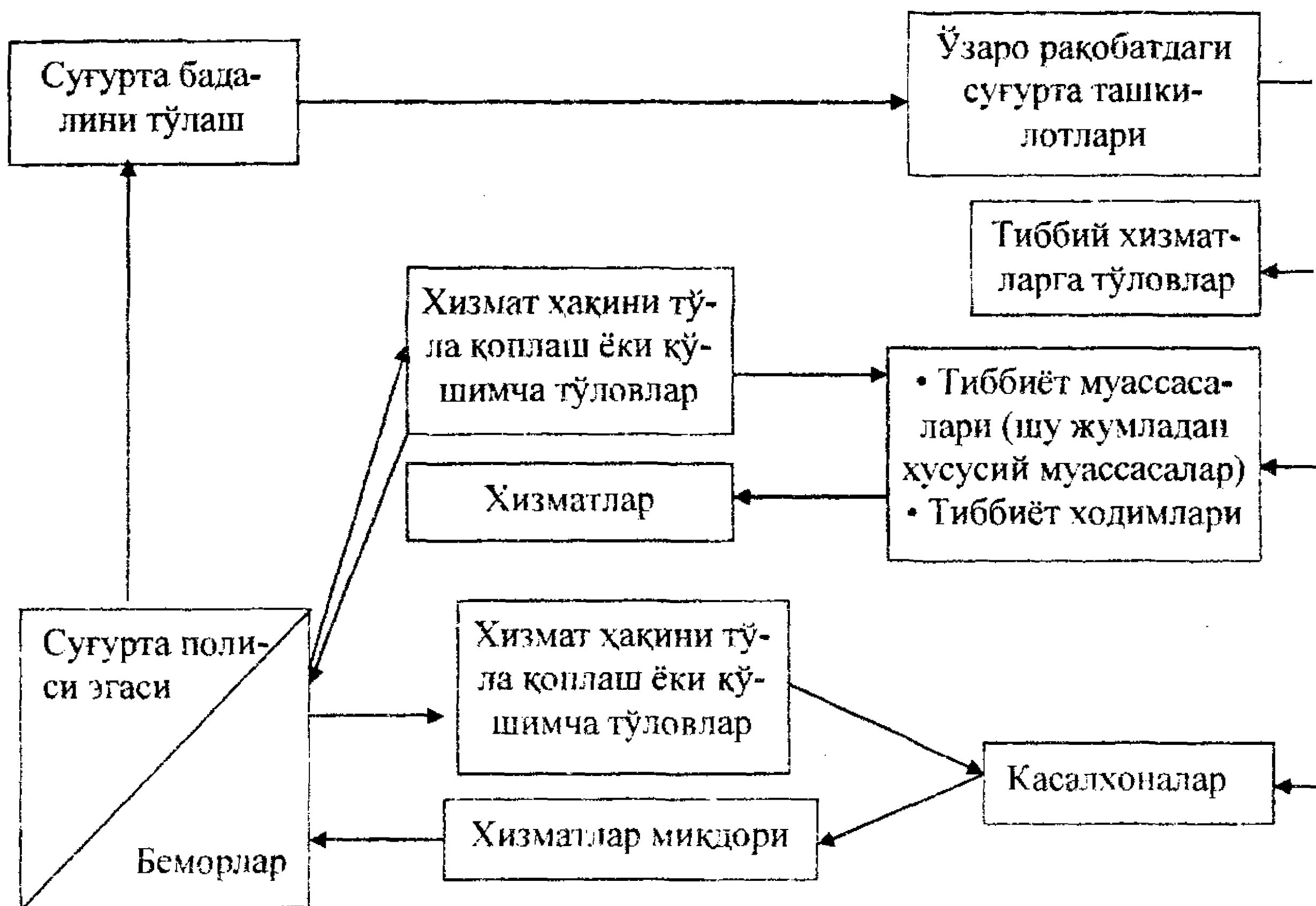

3.18-расм. Соғлиқни сақлаш соҳасини хусусий (ихтиёрий тиббий суғурта ҳисобидан) молиялаш тизими

Тиббий суғурта муассасалари суғурталанганларнинг бадалларини жамлаб, самарали бошқаради ва шу маблағ манбалари ҳисобидан кўрсатилган тиббий ёрдам ва тиббий хизмат ҳақини тиббий муассасаларга тўлайди. Жамғарилган суғурта бадаллари миқдори ва кўрсатилган тиббий ёрдам ва тиббий хизмат харажатлари миқдори ўртасидаги ижобий қолдиқ суғурта ташкилотларининг фойдасини ташкил этади.

Мазкур тизимда фаолият олиб борадиган суғурталовчининг мавжудлиги ва унинг ўз даромадларини кўпайтиришдан манфаатдорлиги тиббий ёрдам ва тиббий хизматлар ҳажмини подавлат эксперт гуруҳи баҳолаш орқали тиббий хизмат нархини камайтириш тиббий ёрдам ва тиббий хизматга тўланадиган ҳақни рақобат механизмлари орқали арзонлаштириш имконини тугдиради.

Соғлиқни сақлаш тизими бозор тамойиллари жараёнида тиббий ёрдам ва тиббий хизмат миқдори ва сифатидан келиб чиқиб, миждозларига ўз жамғармаларининг қайси бири: молия ёки суғурта бозорига топшириш муаммосини ҳал қилишга имкон яратади. Бундай танлов иккиламчи қимматли қоғоз бозорида фойда олиш имкониятига эга бўлиши мумкин. Лекин, айти пайтда, суғурталанган миждоз касалланиб қолиши ва кўрсатиладиган тиббий ёрдам ҳақини тўла олмаслик хавфи вужудга келишини ҳам кўзда тутмоғимиз лозим.

Ривожлаган давлатларда соғлиқни сақлаш тизимининг турли

моделларида соҳани молиялаш манбалари

Кўрсаткичлар	Бозор ёки хусусий тизим АҚШ	Соғлиқни ялши сугурталаш ёки Бисмарк тизими			Давлат ёки Бевериж тизими	
		Германия	Канада	Япония	Франция	Буюк Британия
Соҳага харажатларнинг ялши ички маҳсулотдаги улуши, %	14,0	8,1	8,7	6,6	8,5	6,0
Молиялаш манбалари (жами харажатларга нисбатан %)	Хусусий сугурта – 40,0, аҳолининг шахсий маблағлари – 20,0, аҳолининг ночор қисми учун давлат дас-турлари маблағлари – 40,0	Мажбурий тиббий сугурта – 60,0, ихтиёрий тиббий сугурта – 10,0, давлат бюджетидан – 15,0, аҳолининг шахсий маблағлари – 15,0	Давлат ва провинциялар жам-гармалари – 90,0, хусусий сугурта компа-ниялари маблағлари – 10,0	Мажбурий тиббий сугурта – 60,0, давлат бюджетидан – 15,0, аҳолининг шахсий маблағлари – 20,0	Мажбурий тиббий сугурта – 50,0, ихтиёрий тиббий сугурта – 20,0, давлат бюджетидан – 10,0, аҳолининг шахсий маблағлари – 20,0	Давлат бюджетидан хисобидан
Аҳолининг тиббий хизматдан фойдаланиш воситалари	Мижозлар (аҳолининг ночор қисмидан ташқари) маблағлари хисобидан	Аҳолининг 90,0 %и – мажбурий тиббий сугурта, 10,0 %и – ихтиёрий тиббий сугурта хисобидан	Аҳолининг 96,0 %-99,0 %и мажбурий тиббий сугурта хисобидан	Аҳолининг 40,0 %и – миллий сугурта тизими, 60,0 %и – мажбурий тиббий сугурта хисобидан	Аҳолининг 80,0 %и – мажбурий тиббий сугурта, 20,0 %и – ихтиёрий тиббий сугурта хисобидан	Аҳолига тиббий хизмат Кўрсатиш, бепул

Жаҳон амалиёти аҳолига тиббий ёрдам ва тиббий хизмат кўрсатишнинг хусусий ёки бозор тизими энг сифатли, шу билан бирга энг қимматли эканлигидан далолат беради. Шу билан бирга бу моделда аҳолининг тиббий ёрдам олиш бўйича ижтимоий кафолатлари тўла таъминланмайди. Шунинг учун кўпчилик мамлакатларда хусусий суғурталаш тизими кенг тарқалмаган. Ҳар бир давлат соғлиқни сақлаш тизимида давлат, суғурталаш, хусусий шаклдаги тизимлар фаолият кўрсатади. (3.2-жадвал).

Соғлиқни сақлаш тизими амал этиши самарадорлигининг энг муҳим омили – тиббий ёрдам ва тиббий хизматлар такдим этувчиларни молиялаштиришни самарали ташкил этишдир. Жаҳон амалиётида мазкур тармоқни молиялаштиришда қуйидаги асосий усуллар қўлланилади (3.19-расм):



3.19-расм. Соғлиқни сақлаш тизимини молиялаштириш усуллари

1. Сметали молиялаштириш. Бу усулда молия маблағлари миқдори тиббиёт муассасаларига бюджет харажатлари йиллик режа моддалари бўйича ажратилади. Одатда харажатларнинг бу моддалари меҳнатга ҳақ тўлаш, тиббиёт ускуналари, жиҳозлари, дори-дармонлар харид қилиш, транспорт, алоқа, коммунал хизматлар, таъмирлаш ва ҳоказолар учун харажатларни мужассамлаштиради. Сметали молиялаштиришда бюджет маблағлари профилактика-даволаш муассасалари категориясига қараб ажратилади. Давлат тиббиёт муассасалари бюджет маблағларини қатъи белгиланган мақсадга сарфланиши назорат қилинади.

2. Кўрсатилган алоҳида хизматларга ҳақ тўлаш. Ушбу усулда молиялаш беморларга (йилда, чорак ёки ойлик миқдорига қараб)

кўрсатилган тиббий ёрдам ва тиббий хизматлардан келиб чиққан ҳолда амалга оширилади. Аҳолига тиббий ёрдам ва тиббий хизматларнинг нархи давлат томонидан ёки молиялаштиришни амалга ошираётган идора билан тиббий хизматларни тақдим этувчи ўртасидаги битимларда белгиланган тарифлар асосида тасдиқланади.

Мазкур усулнинг афзаллиги тиббий ёрдам ва тиббий хизматлар тақдим этувчи (тиббийёт муассасаси) даромадининг кўрсатилган хизмат ҳажмига бевосита боғлиқлигидир. Бу тиббий хизматлар тақдим этувчини тиббий ёрдам ва тиббий хизматлар ҳажми ва сифатини оширишга рағбатлантиради. Аммо худди шу хусусият мазкур усулнинг камчилиги ҳамдир. Чунки тиббий ёрдам ва тиббий хизматни тақдим этувчи кўрсатилаётган хизматлар ҳажмини оширишдан иктисодий жиҳатдан манфаатдор бўлади. Шунинг учун у беморни зарурат бўлган-бўлмаган қўшимча тиббий кўриклардан, нархи қиммат бўлган, лекин зарурати бўлмаган лаборатория текширувларини ўтказиш ва хоказо салбий ингилиш хавфи пайдо бўлади.

Ушбу усулни қўллашда тиббий хизматни молиялаштирадиган томон ўзи тиббий хизмат ҳақини тўлаш учун молиявий жавобгарликдан келиб чиққан ҳолда харажатлар умумий миқдорини режалаштириши жуда қийин кечади. Бунинг оқибатида соғлиқни сақлаш тизимини молиялаштирувчи идора мураккаб иктисодий вазиятга тушиб қолиши мумкин.

3. Алоҳида кўрсатилган тиббий хизматлар учун балл бўйича ҳақ тўлаш усули. Мазкур усулда ҳам молиялаштириш беморларда амалда кўрсатилган хизматга қараб амалга оширилади. Аммо юқоридаги усулдан фаркли равишда ҳар бир тиббий хизмат нархи белгиланмасдан, махсус шкалага мувофиқ балларда баҳоланади. Тиббий хизматни молиялаштирувчи томон бундай усулда йил давомида кўрсатиладиган тиббий хизмат учун тўлайдиган маблағни маъқум қилади. Ана шу маблағ ҳар бир тиббий ходим томонидан тўпловчан балларга мувофиқ тақсимланади. Ушбу усулнинг афзаллиги тиббий хизмат кўрсатиш учун харажатлар умумий ҳажмини режалаштириш имкониятидадир.

4. Тиббий муассасада бўлиш миқдори бўйича ҳақ тўлаш усули. Бунда бемор томонидан тиббий муассасада бўлиш сонига қараб молиялаштириш амалга оширилади. Яъни, беморга кўрсатилган тиббий хизмат сифати ва ҳажми эмас, балки унинг тиббий муассасада неча марта бўлганлиги ҳисобга олинади.

Мазкур усул беморларни даволаш муддатини ҳамда кўрсатиладиган хизматлар турини камайтириш учун иқтисодий рағбат туғдиради. Лекин бу тежамкорлик мақсадида кўрсатиладиган тиббий хизмат сифатига салбий таъсир кўрсатиши мумкин.

5. Аҳоли жон боши меъёрийи бўйича ҳақ тўлаш усули. Ушбу усулда тиббиёт ташкилоти ўз муассасасига бириктирилган аҳоли сонидан келиб чиққан ҳолда молиялаштирилади. Бунда ҳам амалда кўрсатиладиган тиббий ёрдам ва тиббий хизмат ҳажми ва сифати ҳисобга олинмайди. Ушбу усул тиббиёт ходимларининг профилактика ишларини самарали ташкил этиш учун иқтисодий манфаатдорлигини оширади. Чунки тиббий муассасага бириктирилган фуқаролар қанча кам хасталикка чалинса, тиббиёт ходимлари кўпроқ аҳолига тиббий хизмат кўрсатиш, демак кўпроқ даромад олиш имкониятига эга бўлади.

Юқорида қайд этилган усулларни танлаш ҳар бир давлатда амалга оширилаётган соғлиқни сақлаш сиёсатига боғлиқдир. Масалан, агар касалликларнинг олдини олиш бўйича аҳолига профилактика тадбирлари ҳажмини кенгайтириш вазифаси қўйилса, молиялаштиришнинг аҳоли жон боши бўйича молиялаштириш усулини қўллаш мақсадга мувофиқдир. Бу усулни, шунингдек, алоҳида тиббий ёрдам ва тиббий хизматлар кўрсатиш бўйича молиялаш усули билан биргаликда қўллаш мумкин.

Давлат тиббий ёрдам ва тиббий хизмат кўрсатишга харажатлар ортишини чеклаш мақсадини кўзласа, бунга эришиш учун аҳоли жон бошига қараб молиялаштириш усулини алоҳида тиббий хизматлар учун балл бўйича молиялаш усули билан бирга қўллаш мумкин.

Ўзбекистон Республикасида давлат соғлиқни сақлаш тизимининг даволаш-профилактика муассасалари аҳолига давлат томонидан кафолатланган тиббий ёрдамни бепул кўрсатадилар. Бундай муассасалар қаторига қуйидагилар киради:

- қишлоқ шифокорлик пунктлари – улар қишлоқ жойларида аҳолига барча бирламчи тиббий ёрдамни кўрсатади;
- шаҳар амбулатория-поликлиника муассасалари – улар шаҳар аҳолисига аҳолига барча бирламчи тиббий ёрдамни кўрсатади;
- шошилич тиббий ёрдам кўрсатиш бўйича республика, вилоят марказлари, уларнинг туман ва шаҳар бўлимлари мамлакатнинг бутун ҳудудида аҳолига стационар шароитда тез (шошилич) тиббий ёрдам кўрсатади;
- туғруқхона муассасалари ва мажмуалари;

- юқумли касалликлар, силга қарши, онкологик, психиатрик, наркологик, эндокринологик даволаш муассасалари.

Шу билан бирга мамлакатда аралаш молиялаштириш асосида аҳолига тиббий ёрдам кўрсатадиган муассасалар ҳам мавжуд. Улар қуйидагилардир:

- умумий йўналишдаги стационар касалхона муассасалари;
- ихтисослаштирилган касалхона муассасалари;
- идоравий амбулатория-поликлиника ва стационар касалхона муассасалари.

Ўзбекистонда стоматология поликлиникалари ва хусусий тиббиёт муассасалари аҳолига пуллик тиббий хизмат кўрсатади.

“Фуқаролар соғлиғини сақлаш тўғрисида”ги қонуннинг 9-моддасига мувофиқ мамлакатда соғлиқни сақлаш тизимини молиялаштиришнинг асосий манбалари қуйидагилардир (3.20-расм):

- давлат бюджетининг маблағлари;
- фуқаролар саломатлигини муҳофаза этишга мўлжалланган мақсадли жамғармаларнинг маблағлари;
- даволаш-профилактика муассасаларининг давлат томонидан кафолатланган аҳолига тиббий хизмат кўрсатиш ҳажмидан ортиқча кўрсатилган тиббий хизматлар ва пуллик хизматлар кўрсатишдан тушган маблағлар;
- соғлиқни сақлаш муассасаларига корхоналар, муассасалар, ташкилотлар, жамоатчилик бирлашмалари ва жисмоний шахслардан тушган ҳомийлик маблағлари;
- тижорат банкларнинг кредитлари;
- қонунчиликда ман этилмаган бошқа манбалар.

Ҳозирги вақтда мамлакатнинг Давлат бюджети харажатлари умумий миқдорининг 15,7 %и соғлиқни сақлаш соҳасига йўналтирилмоқда. Жаҳон молиявий-иқтисодий инқирози давом этаётганига қарамасдан, 2009-2011 йилларда давлат томонидан соғлиқни сақлаш соҳасини молиялаш ҳажми 2,5 баробар кўпайди. Умуман, олганда, кейинги ўн йил мобайнида соғлиқни сақлаш соҳасини ривожлантиришга йўналтирилган бюджет маблағлари ҳамда имтиёзли кредит ва грантлар 750,0 миллион АҚШ долларидан зиёдни ташкил этди.

Ўзбекистон Республикаси Президентининг 2011 йил 28 ноябрдаги ПҚ-1652-сонли қарорига асосан тиббий хизматларнинг тан-нархини пасайтириш ва беморларнинг даволаниш имкониятларини кенгайтириш мақсадида 2018 йилнинг 1 январигача бўлган муддатда,

мулкчилик шаклидан қатъи назар, тиббиёт муассасалари (стоматология ва косметология хизматлари бундан мустасно) Вазирлар Маҳкамаси томонидан тасдиқланадиган рўйхат бўйича чет элдан олиб келинадиган янги тиббий жиҳозлар учун божхона тўловлари (божхона расмийлаштируви йиғимларидан ташқари) тўлашдан озод қилинади.

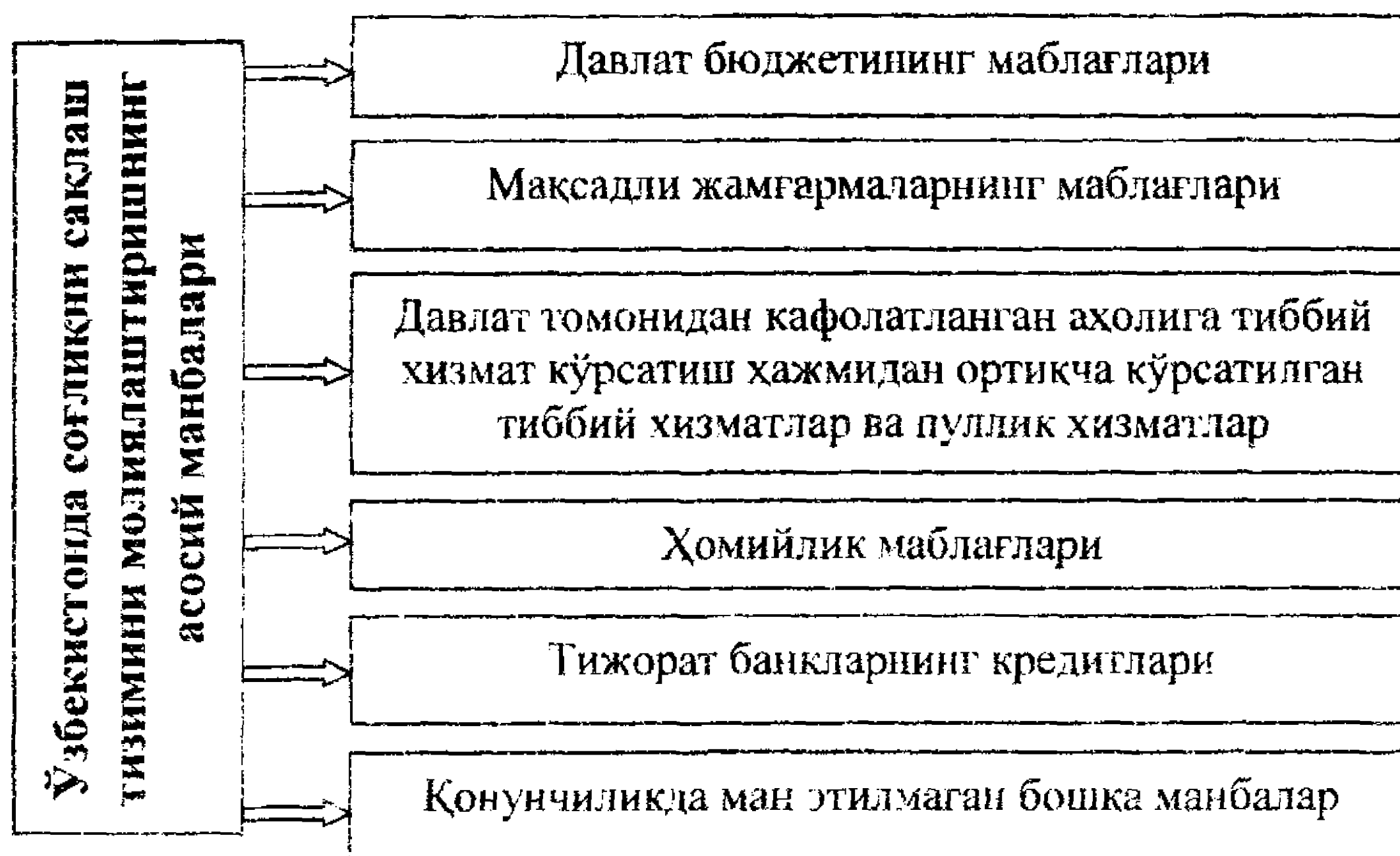

3.20-расм. Ўзбекистонда соғлиқни сақлаш тизимини молиялаштиришнинг асосий манбалари

Ўзбекистон Республикаси Президентининг 2007 йил 2 октябрдаги “Республикада тиббиёт муассасалари фаолиятини ташкил этишни такомиллаштириш чора-тадбирлари тўғрисида”ги ПҚ-700-сонли қарорида хусусий тиббий секторини ривожлантиришда қуйидаги бир қатор мажбурий талаб ва шартлар белгиланган:

- ташкил этилаётган тиббиёт муассасалари даволаш фаолиятини фақат Ўзбекистон Республикаси Вазирлар Маҳкамаси томонидан тасдиқланадиган рўйхатга биноан муайян турдаги ихтисос йўналиши бўйича амалга оширади;

- хусусий тиббий секторда фаолият кўрсатиш учун янги ташкил этилаётган тиббий муассасалар замонавий моддий-техника базасига эга бўлиши шарт, яъни уларда замонавий диагностика ва даволаш асбоб-ускуналари мавжуд бўлиши талаб қилинади;

- хусусий тиббий муассасаларда фақат ушбу муассаса штатида турган, тегишли ихтисослик йўналиши бўйича малака тоифасига эга бўлган юксак малакали шифокор мутахассисларгина фаолият кўрсатиши мумкин. Мазкур муассасалар диагностика ва даволаш

фаолиятини мустақил, яъни бошқа тиббий муассасалар ёрдамига таянмасдан, ўз имкониятлари асосидагина олиб боришлари мумкин;

- хусусий тиббий муассасалар ўз фаолиятини фақат даволаш жараёни стандартларига жавоб берадиган махсус бино ва хоналарда ташкил этишлари мумкин.

Ўзбекистон Республикаси Президентининг 2011 йил 28 ноябрдаги “Соғлиқни сақлаш тизимини ислоҳ қилишни янада чуқурлаштириш чора-тадбирлари тўғрисида”ги ПҚ-1652-сонли қарори билан 2012-2015 йилларда мамлакатимиз соғлиқни сақлаш тизимини ислоҳ қилишни янада чуқурлаштиришнинг асосий йўналишлари белгилаб берилди:

1. Соғлиқни сақлашнинг меъёрий-ҳуқуқий асосларини янада такомиллаштириш.

2. Аҳолига, айниқса, қишлоқ жойларда, тиббий-санитария ёрдами сифати ва қулайлиги даражасини ошириш.

3. Ихтисослаштирилган марказлар, жумладан, онкологик ва сил касалликлари муассасалари фаолиятини тубдан такомиллаштириш.

4. Шошилиш ва тез тиббий ёрдам кўрсатиш хизмати самандорлигини, хизматлар тезкорлиги ва сифатини ошириш.

5. Она ва бола саломатлигини муҳофаза қилиш тизимини такомиллаштириш.

6. Соғлиқни сақлашнинг нодавлат сектори фаолиятини тартибга солиш.

Шундай қилиб, соғлиқни сақлаш тизимини ислоҳ қилишнинг асосий натижалари сифатида қуйидагиларни белгилашимиз мумкин:

1. Аҳоли саломатлигини муҳофаза қилишнинг мустақам меъёрий-ҳуқуқий асоси яратилди.

2. Аҳолига бепул бирламчи тиббий санитария хизматини кўрсатиш тизими такомиллаштирилди. Аввал мавжуд бўлган кўп бўғинли соғлиқни сақлаш тизими ўрнига тиббий ёрдам кўрсатишнинг энг замонавий, оммабоп, ташкилий тузилмаси яратилди.

3. Аҳолига малакали бепул тез тиббий ва ихтисослашган стационар ёрдам кўрсатиш ва барча аҳолини ундан баҳраманд бўла олишини таъминлаш мақсадида дунёда ягона бўлган шошилиш тиббий хизмат кўрсатиш тизимига асос солинди.

4. Давлатимизнинг ижтимоий соҳадаги устувор йўналишларидан бири бўлган оналик ва болаликни муҳофаза қилишнинг энг самарали илғор тизими яратилди.

5. Аҳолига юксак малакали тор йўналишдаги ихтисослашган тиббий ёрдамни ташкил этиш мақсадида юқори халқаро стандартларга жавоб берадиган тор йўналишдаги Республика ихтисослашган илмий-амалий тиббиёт марказлари ташкил этилди.

6. Вилоятларда қишлоқ туман аҳолисига кўрсатилаётган юксак малакали ихтисослашган тиббий ёрдамдан фойдаланиш имкониятларини янада ошириш ва такомиллаштириш мақсадида Қорақалпоғистон Республикаси ва вилоятлар марказларида кўп тармоқли вилоят тиббиёт марказлари; кўп тармоқли вилоят болалар тиббиёт марказлари; вилоят диагностика марказлари, туманларда эса туман тиббиёт бирлашмалари ташкил этилди.

7. Санитария-эпидемиология хизмати тизимида ислохотлар босқичма-босқич амалга оширилмоқда. Мамлакатимизда санитария-эпидемиологик барқарорлик таъминланди, аҳолини ёнпасига иммунлаш тизими яратилди.

8. Кадрлар тайёрлашнинг замон стандартларига мос бўлган узлуксиз, кўп босқичли тизими барпо этилди.

9. Соғлиқни сақлашни молиялаштириш тизими такомиллаштирилди. Бирламчи тиббий санитария ёрдами муассасалари жон бошига молиялаштириш тамойилига ўтказилди. Тиббиёт муассасаларини тиббий асбоб-ускуналар билан жиҳозланганлик даражаси кескин оширилди.

Соғлиқни сақлашнинг нодавлат сектори фаолиятини тартибга солиш мақсадида Вазирлар Маҳкамасининг 2012 йил 29 мартдаги “Тиббий фаолиятни лицензиялаш тартибини такомиллаштириш тўғрисида”ги 92-сонли қарори билан тиббий фаолиятни лицензиялаш тўғрисидаги низом тасдиқланди.

2011 йилнинг ўзида даволаш-профилактика муассасаларини реконструкция қилиш, уларни замонавий лаборатория, диагностика ва даволаш жиҳозлари билан таъминлаш учун қиймати қарийб 137,0 миллиард сўмлик бюджет маблағлари ҳамда 136,0 миллион АҚШ долларилек хорижий имтиёзли кредит ва грантлар йўналтирилди.

Барча вилоят марказлари ва Тошкент шаҳрида скрининг марказлари ташкил этилди, уларнинг фаолиятини таъминлаш учун 2011 йилнинг ўзида 4,0 миллион АҚШ доллардан ортиқ маблағ йўналтирилди. Айни пайтда, мамлакатда перинатал марказлар тармоғи ҳам жадал ривожланмоқда. Ўтган ўн йил давомида республикада 11 та перинатал марказ ташкил этилди. 2011 йилда

уларда 158 минг нафардан ортиқ, яъни 2000 йилга нисбатан 10 баробар кўп она ва бола тиббий кўрикдан ўтказилди.

Ўзбекистонда соғлиқни сақлаш тизимидаги ислохотларнинг янги босқич вазифаларини амалга оширишга киришилган. Мазкур йўналишда белгиланган тадбирларда соғлиқни сақлаш муассасалари тармоғини мақбуллаштиришни ниҳоясига етказиш ва уларни энг замонавий аппаратура билан босқичма-босқич қайта жиҳозлаш кўзда тутилган. Айниқса, ихтисослаштирилган тиббиёт марказларининг моддий-техника, илмий ва амалий базасини янада мустаҳкамлаш, тиббиёт ходимларини рағбатлантиришга катта эътибор берилади. Бу мақсадлар учун турли манбалар ҳисобидан яқин йилларда 1,5 миллиард АҚШ долларига тенг маблағлар йўналтирилади.

Ўзбекистон Республикаси Президенти И.А. Каримов "... ушбу масалага биз нафақат аҳоли фаровонлиги ва саломатлигини мустаҳкамлашнинг муҳим омили, балки иқтисодиётимизни юксалтириш ва жамиятимиз барқарор тараққиётининг муҳим кўрсаткичларидан бири сифатида қарамоқдамиз"¹, деб уқтирди.

Ўзбекистон Иқтисодий тадқиқотлар маркази экспертларининг прогнозларига кўра, мамлакатда соғлиқни сақлашга умумий харажатлар 2020 йилда ялпи ички маҳсулотнинг 9,8 %ини, 2030 йилда эса 10,7 %ини ташкил этади. Тиббий хизмат учун харажатларнинг ортиши, биринчи навбатда, аҳоли даромадларининг кўпайиши билан боғлиқ бўлади. Фуқаролар 2020 йилда ўз саломатликларини сақлаш учун 2010 йилга нисбатан 2,7 баравар, 2030 йилда эса 5,6 баравар кўп маблағ сарфлайдилар.

3.4. Тиббий суғурта ва унинг хусусиятлари

Тиббий суғурталаш дейилганда, суғурта ҳолати юз берганда жамғарилган суғурта бадаллари эвазига тиббий ёрдам ва тиббий хизмат кўрсатиш учун ҳақ тўланиши кафолатланадиган аҳоли манфаатларини муҳофаза қилиш шакли тушунилади.

Тиббий суғурталашнинг икки шакли фарқланади (3.21-расм):

1. Мажбурий тиббий суғурта – мажбурий ижтимоий суғурганинг бир тури бўлиб, давлат томонидан суғурта ҳолати рўй берган вақтда мажбурий тиббий суғурта маблағлари ҳисобига аҳолига бепул тиббий хизмат кўрсатилишини кафолатлашга

¹ Каримов И.А. Ўзбекистонда она ва бола саломатлигини муҳофаза қилишнинг миллий модели. /“Соғлом она – соғлом бола” мавзуидаги халқаро симпозиум очилишидаги нутқ. //Халқ сўзи, 2011 йил 27 ноябрь.

йўналтирилган ҳукукий, иқтисодий, ташкилий чоралар тизимидир. Мажбурий тиббий суғурта дастури асосида аҳолига одатда қуйидаги тиббий хизмат турлари кўрсатилади:

- бирламчи тиббий ёрдам, шу жумладан профилактика ёрдами;
- тез тиббий ёрдам (ихтисослаштирилган - санитария-авиация тез тиббий ёрдами истисно этилган ҳолда);
- ихтисослаштирилган тиббий ёрдам.

2. **Ихтиёрий тиббий суғурта** – шахсий суғурта турларидан биридир. Суғуртанинг бу тури фуқароларга мажбурий суғурта тизимига кирмайдиган даволаш-профилактика муассасаларида тиббий ёрдам олиш имкониятини яратади.

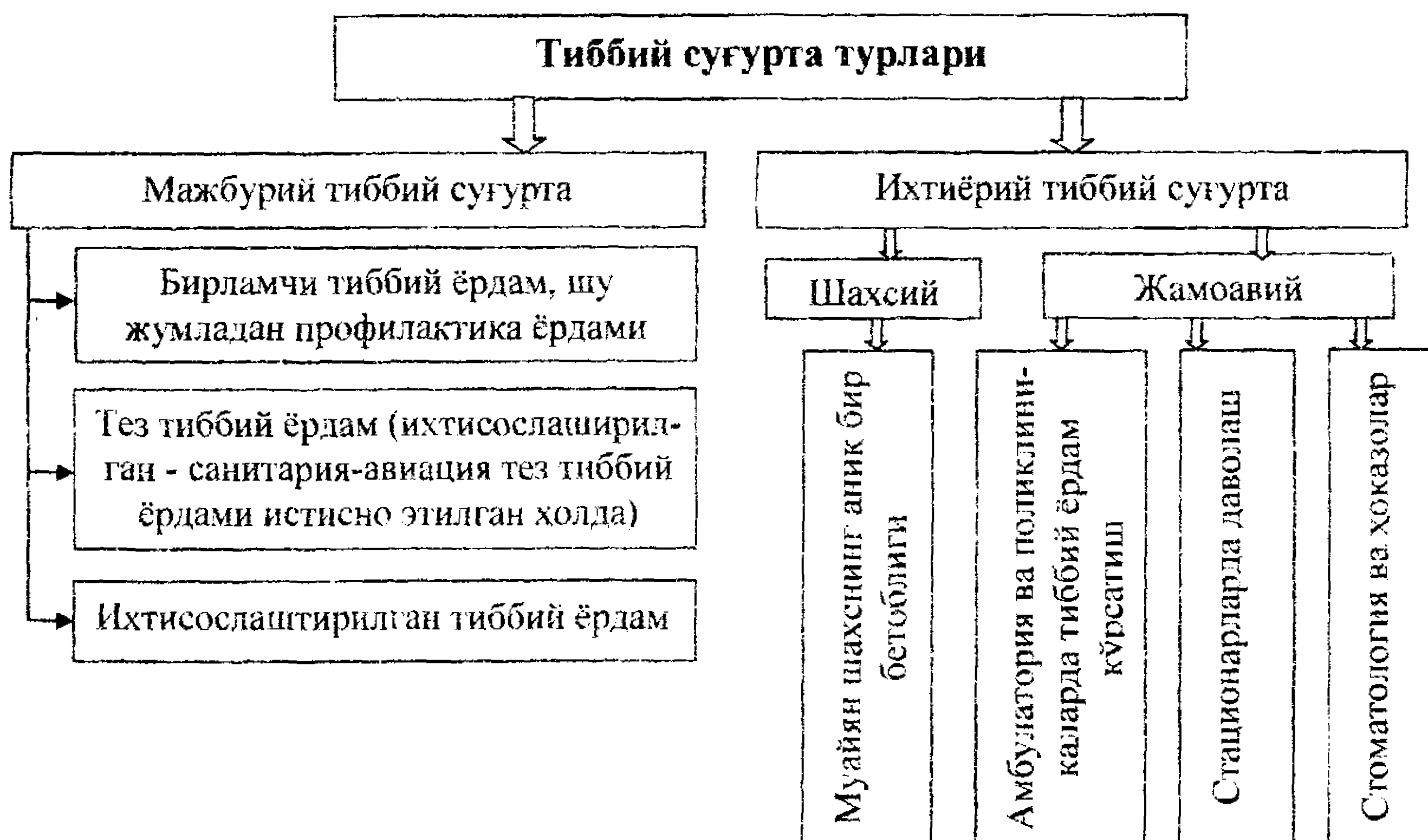

3.21-расм. Тиббий суғурта турлари

Ихтиёрий тиббий суғурта шахсий (муайян шахснинг аниқ бир бетоблиги мураккаблигини ҳисобга оладиган) ҳамда жамоавий (шахсларнинг муайян гуруҳларида маълум бир касалликлар пайдо бўлиш хавфини ҳисобга оладиган) бўлади. Бунда суғуртачилар жисмоний шахслар (одатда шахсий дастурлар асосида, масалан ҳомиладорликни суғурталаш) ва иш берувчилар (одатда жамоавий дастурлар – амбулатория ва поликлиникаларда тиббий ёрдам кўрсатиш, стационарларда даволаш, стоматология ва ҳоказолар) бўлади.

Иш берувчи учун ўз ходимларининг шахсий тиббий суғурта бадалларини қоплаш иқтисодий манфаат келтиради. Энг аввало, иш

берувчи бу билан ходимларнинг вақтинча меҳнат қобилиятини йўқотишлари билан харажатларни қисқартиришга эришади. Суғурта компаниялари экспертларининг таҳлилларига кўра, ихтиёрий тиббий суғурта дастурлари бўйича суғурта қилинган ходимлар даволаш муассасалари мутахассисларидан ўз вақтида тегишли малакали тиббий ёрдам ва маслаҳатлар олиб туришлари туфайли уларда касалланиш даражаси меҳнат жамоасининг бошқа аъзоларига нисбатан 40,0 % кам бўлишидан далолат беради. Бундан ташқари, иш берувчи шахсий тиббий суғуртадан ходимларни рағбатлантиришнинг самарали усулларида бири сифатида фойдаланишлари мумкин.

Тиббий хизматларни суғурталашнинг ривожланиши тиббий хизматлар бозорининг мукамал эмаслигига ўзига хос жавоб бўлди. Тиббий суғурталаш фақат тиббий ёрдамга талаб пайдо бўлиши мавҳумлиги муаммосини ҳал этибгина қолмасдан, балки тиббий хизматлар тақдим этувчиларга бу хизматлар истеъмолчиларнинг талабини шакллантириш имкониятини ҳам беради. Чунки бу ҳолда суғуртачи суғурталовчи тимсолида тиббий хизматни тақдим этувчи билан ўзаро муносабатларида тиббий хизматлар бозоридаги вазиятдан яхши хабардор бўлган воситачига эга бўлади. Суғурталовчи тўпланган суғурта бадалларининг оқилона сарф қилинишидан иқтисодий жиҳатдан манфаатдор, чунки бу унга ўз фойдасини кўпайтириш имкониятини беради. Шу сабабли у тиббиёт ходимларининг ўз суғуртачиларига белгиланган муолажалари ва бераётган дори-дармонларини назорат қилишга интилади.

Тиббий суғурта асосида тиббий хизматдан фойдаланишда айрим суғуртачиларда эҳтиёж бўлмаса ҳам шифокорларга мурожаат қилиш, касалхонада даволаниш ёки қимматбаҳо дори-дармон олишга хоҳиш туғилади. Айни пайтда, тиббиёт ходими бемор кўрсатилаётган тиббий хизмат учун ўзи ҳақ тўламаслигини билганлиги сабабли унга қимматли муолажалар ва дори-дармонларни тақдим этишга ҳаракат қилади.

Тиббий суғурталашда суғуртачининг бундай тиббий хизматга ортиқча талабини чеклаш мақсадида қуйидаги чоралар таклиф этилади:

1. Суғуртачига тиббий хизматлардан фойдаланиш учун қўшимча тўловларни жорий этиш. Яъни, бемор тиббиёт муассасасига тиббий хизмат сўраб мурожаат қилган ҳар бир ҳолда бунинг учун ўз ҳисобидан муайян миқдорда пул тўлайди. Лекин бундай чора фақат ортиқча талабни эмас, балки зарур бўлган талабни ҳам чеклаши мумкин.

Тиббий суғуртанинг афзалликлари ва камчиликлари

Афзалликлари	Камчиликлари
Аҳолига бепул тиббий хизмат кўрсати- лишининг кафолатланиши	Тиббий хизматни тақдим этувчиларнинг кўр- сатилаётган тиббий хизматлар ҳажмини оши- ришдан иктисодий жиҳатдан манфаатдор
Иш берувчи томонидан ходимларнинг вақтинча меҳнат қобилиятини йўқо- тишлари билан боғлиқ харажатларни қисқартириши	Тиббий хизматлар учун харажатлар умумий миқдорини режалаштиришнинг мураккаб- лиги
Ходим оиласи аъзоларининг у ва иш берувчи томонидан тўланадиган суғур- та бадали ҳисобидан мажбурий суғур- та қилиниши	Тиббий муассасада бўлиш миқдори бўйича ҳақ тўлаш усулида тежамкорлик чоралари- нинг тиббий хизмат сифатига салбий таъсири
Иш билан банд бўлмаган аҳоли учун суғурта бадаллари давлат бюджети ёки бюджетдан ташқари жамғармалар ҳисобидан тўланиши	Суғуртачиларда эҳтиёж бўлмаса ҳам шифо- корларга мурожаат қилиш, касалхонада даво- ланиш ёки қимматбаҳо дори-дармон олишга хоҳишнинг туғилиши
Тиббий хизматлар ҳажмини эксперт баҳолаш орқали камайтириш	Суғуртага қўшимча тўловлар жорий қилин- ганда зарур бўлган тиббий хизматларга ҳам талабнинг камайтирилиши
Тиббий хизматлар нархини рақобат механизмлари орқали арзонлаштириш	Мажбурий тиббий суғурталашда касалланиш хавфи кучли бўлган ҳамда саломатлиги мус- таҳкам шахсларга нисбатан ижтимоий адолат мезонларининг бузилиши

2. Суғурта бадали учун чегирмалар жорий қилиш. Бундай усулда суғуртачи тиббий суғурта даврида белгилаб қўйилгандан камроқ тиббий хизматдан фойдаланган бўлса, унинг суғурта бадалига чегирмалар белгиланади.

3. Беморни стационарда даволаш учун тиббий суғурта ташкилоти мутахассислари томонидан мажбурий экспертиза ўтказиш.

4. Тиббий суғурталашда суғурта бадалларининг миқдорини тўғри белгилаш ҳам жуда муҳимдир. Чунки бадаллар тиббий хизматга ўртача талабдан камроқ миқдорда белгиланадиган бўлса, касалланиш хавфи юқори бўлган шахслар саломатликлари мустаҳкам фуқароларга нисбатан кўпроқ манфаат топади. Натижада иккинчи тоифа шахслар тиббий суғурталашдан манфаатдор бўлмайди. Бу эса суғурта бадалларининг миқдорини оширишни талаб этади. Ана шу муаммони ҳал этиш учун қуйидаги воситалар ишга солинади:

- тиббий хизмат учун харажатларни суғурталовчи ва суғуртачи ўртасида тақсимлаш. Бунда суғурта бадаллари миқдори ўртача талабга мўлжаллаб белгиланади. Суғуртачи ана шу миқдордан ортиқ тиббий хизматдан фойдаланган бўлса, ўз ҳисобидан қўшимча ҳақ тўлайди;

- суғурта бадаллари микдорини суғуртачи саломатлигининг аҳволи ва унинг касалланиш хавфига мувофиқ белгилаш. Замонавий тиббиёт усуллари одамларни касалликка чалиниш хавфини нисбатан юқори аниқлик билан аниқлаш имкониятига эга. Шунинг учун ҳар бир суғуртачининг суғурта бадали унинг саломатлиги аҳволининг экспертизаси натижасига қараб белгиланади.

XX асрнинг бошида Европадаги кўпгина мамлакатларда мажбурий тиббий суғурта тўғрисида қонунлар қабул қилиниб, уларда тиббий хизматдан фойдаланиш соҳасида иш берувчилар ва ёлланма ходимлар ҳамда давлат билан фуқаролар ўртасидаги муносабатларнинг ҳуқуқий асослари мустаҳкамлаб қўйилди. Мазкур қонунларга мувофиқ кўрсатиладиган тиббий хизматлар учун бадалларнинг муайян қисмини (25,0 %дан 40,0 %гачасини) ёлланма ходимлар ва иш берувчилар тўлайдиган бўлди. Давлат ҳам мажбурий тиббий суғурта харажатларининг бир қисмини ўз зиммасига олди.

Кейинчалик соҳани молиялаштириш тизимининг шаклланиши давлатнинг бу соҳада тобора фаолроқ иштирок этиши билан белгиланади. Давлатнинг соғлиқни сақлаш соҳасини назорат қилишининг кучайиши Буюк Британия, Швеция, Дания, Ирландия ва бошқа катор Европа мамлакатларида давлат (миллий, бюджет) тиббиётини яратишга олиб келди. Германия, Франция, Австрия, Швейцария ва бошқа давлатларда суғурта тиббиёти ривожланмоқда.

Давлат тиббий суғурта тизими тарихан биринчи марта Германияда канцлер О. Бисмарк томонидан жорий этилган. Мазкур тизим ишчиларни касалланиш, бахтсиз ҳодисалар, ногиронликдан суғурта қилишни назарда тутган. Давлат тиббий суғуртасига доир қонунларнинг асосига “Саломатлик – ижтимоий меҳнат самарадорлигини оширадиган капитал” тамойили қўйилган.

Германиядаги ҳозирги давр тиббий суғурта тизими, умуман, олганда, Бисмаркнинг соғлиқни сақлаш тизими асосий тамойилларини сақлаб қолган. Тармоқни молиялаштириш турли манбалар маблағларини жамлаш орқали амалга оширилади. Даволаш–профилактика муассасаларини молиялаштириш умумий ҳажмининг 67,0 % мажбурий тиббий суғурта маблағлари ҳисобига тўғри келади. Ушбу маблағларнинг 25,0 % - иш билан бандлар оилалари аъзоларини суғурталаш, 10,0 % - ихтиёрий тиббий суғурта, 15,0 % - солиқдан тушадиган давлат маблағлари, 15,0 % - фуқароларнинг шахсий маблағлари ташкил қилади.

Ўз навбатида мажбурий тиббий суғурта жамғармалари уч манбадан: давлат бюджети, иш берувчилар ва ёлланма ходимларнинг бадалларидан шакллантирилади. Мажбурий тиббий суғурта бадали меҳнатга ҳақ тўлаш фондининг 13,0 %ни ташкил этади. Бу иш берувчилар ва ёлланма ходимлар томонидан тенг улушда – 6,5 %дан миқдорда тўланади (3.22-расм).

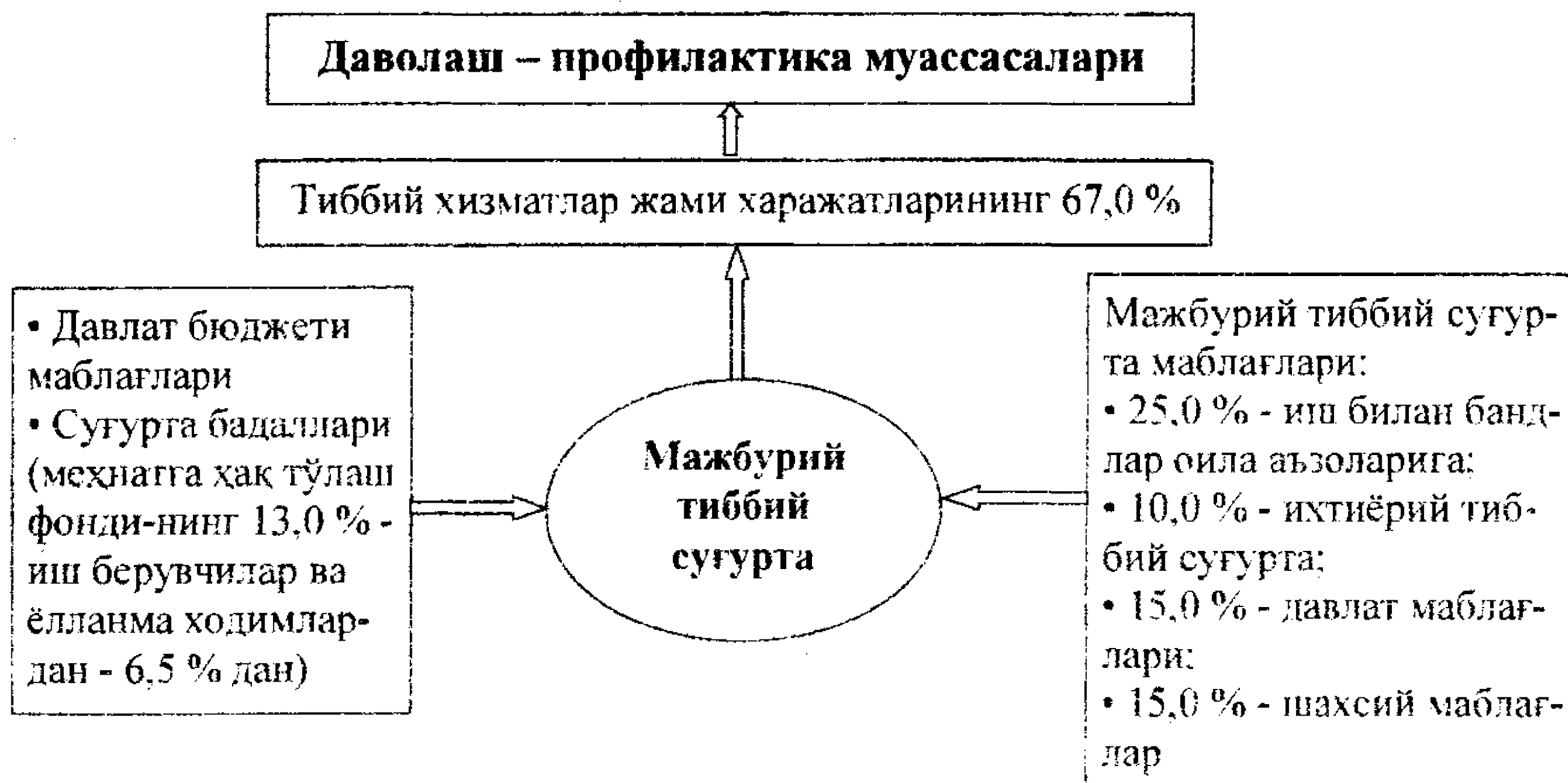

3.22-расм. Германияда мажбурий суғурта тизимидан соғлиқни сақлашни молиялаштириш

Германияда тиббиёт хизматлари нархларини шакллантириш тизими ҳам ўзига хос. Бунда молиялаштириш учун балл мезони қабул қилинган. Баллар даражаси тиббий хизматлар мураккаблигини акс эттиради. Ҳар бир хизмат балли барқарор ва тиббий хизмат тақдим этувчилар ҳамда суғуртачилар учун яхши маълум. Тиббий хизматлар қиймати махсус маълумотномаларда чоп этилади. Мамлакатда нархнаво даражасига мувофиқ тиббий хизмат қиймати ҳар йили қайта кўриб чиқилади.

Канадада ҳам аҳоли соғлиғини сақлаш тизимида ижтимоий суғурта моделидан фойдаланилади. Ушбу давлатда мазкур моделни қўллаш асосида аҳолига тиббий хизматлар харажатларини барқарорлаштириш бўйича жиддий натижаларга эришилган. Кейинги 40 йил мобайнида соғлиқни сақлашга харажатлар ялпи ички маҳсулот ҳажмига нисбатан атиги 2,2 %га ўсди ва 8,7 %га етди. Ҳолбуки, АҚШда бу кўрсаткич 16,0 %га яқинлашиб қолган.

Канадада аҳолининг соғлиғини сақлашни суғурталашнинг миллий тизими амал қилади, у амалда мамлакатнинг барча

фуқароларини тиббий суғурталашни кафолатлайди. Шуниси эътиборлики, аҳолига кўрсатиладиган тиббий ёрдам турлари ва мураккаблиги суғурта бадали миқдorigа боғлиқ эмас. Фуқароларнинг катта ёшдалиги ёки саломатлиги ночорлиги сабабли тиббий суғурта қилмаслик ман этилган.

Тиббий ёрдам ва тиббий хизматни такдим этувчиларни молиялаштиришнинг ягона манбаи миллий суғурта тизимидир. У уч манба маблағларини мужассамлаштиради:

- федерал жамғармалар ва провинциялар бюджетларининг жамғармалари;
- хусусий суғурта компанияларнинг жамғармалари;
- ҳомийлар маблағлари.

Мамлакатда хусусий суғурта компаниялари фаолияти чегараланган. Улар фақат мажбурий тиббий суғурта режаларига киритилмаган хизматларни, масалан, хусусий касалхоналарда алоҳида даволанишни, косметик хирургия хизматларини суғурталашни амалга ошира оладилар.

Канадада тиббий суғурталашнинг икки усули мавжуд. Улардан бири беморларга стационарларда кўрсатиладиган тиббий хизматни, иккинчиси шифокорлар хизматларини камраб олади. Мамлакатдаги касалхоналарнинг аксарияти хусусийдир. Лекин уларда кўрсатиладиган тиббий хизматларнинг тарифлари давлат томонидан тартибга солинади. Ҳукумат тиббий хизматлар тарифларини оширишдан манфаатдор эмас. Чунки бу соҳани давлат томонидан молиялаштириш миқдорини, демак солиқларни ҳам оширишни талаб этган бўларди.

Францияда тиббий суғурталаш бозор моделига хос хусусиятларга эгадир. Бу ерда аҳолининг 80,0 % мажбурий тиббий суғурта билан камраб олинганига қарамай, мазкур суғурта аҳолининг тиббий хизматларига харажатининг фақат 75,0 %ни қоплайди. Барча харажатларни тўла қоплаш учун фуқаролар қўшимча ихтиёрий тиббий суғурталанишлари талаб этилади.

Мамлакатда даволаш-профилактика муассасаларини молиялаш уч манбадан амалга оширилади. Бу давлат бюджети, мажбурий тиббий суғурта ҳамда фуқароларнинг шахсий маблағларидир. Франциянинг “Securite social” давлат ижтимоий суғурта ташкилоти аҳолига тиббий ёрдам кўрсатадиган шифокорлар билан битим (конвенция) имзолайди. Унда кўрсатиладиган тиббий хизматларнинг нархи қатъи белгилаб қўйилади.

Японияда Осиёда биринчи бўлиб 1961 йилда аҳоли саломатлигини суғурталаш умуммиллий кўламда жорий этилган. Ушбу мамлакатнинг ҳозирги вақтдаги соғлиқни сақлашни муҳофаза қилишнинг ижтимоий тизими ижтимоий гигиена, ижтимоий таъминот, тиббий суғурта, аҳолининг айрим гуруҳларига давлат ҳисобидан тиббий хизмат кўрсатишни мужассамлаштирган.

Мамлакатда соғлиқни сақлашга харажатлар ялпи ички маҳсулотнинг 6,6 %ини ташкил этади. Аҳолига тиббий хизмат кўрсатиш асосан саломатликни суғурта қилиш жамғармалари маблағлари ҳисобидан молиялаштирилади. Мамлакатда тиббий суғурталашнинг икки: ҳудудий тамойил асосида ташкил этилган саломатликни суғурталаш миллий тизими ҳамда ишлаб чиқариш тамойили бўйича йўлга қўйилган ёлланма ходимларни суғурталаш тизими амал қилади (3.23-расм).

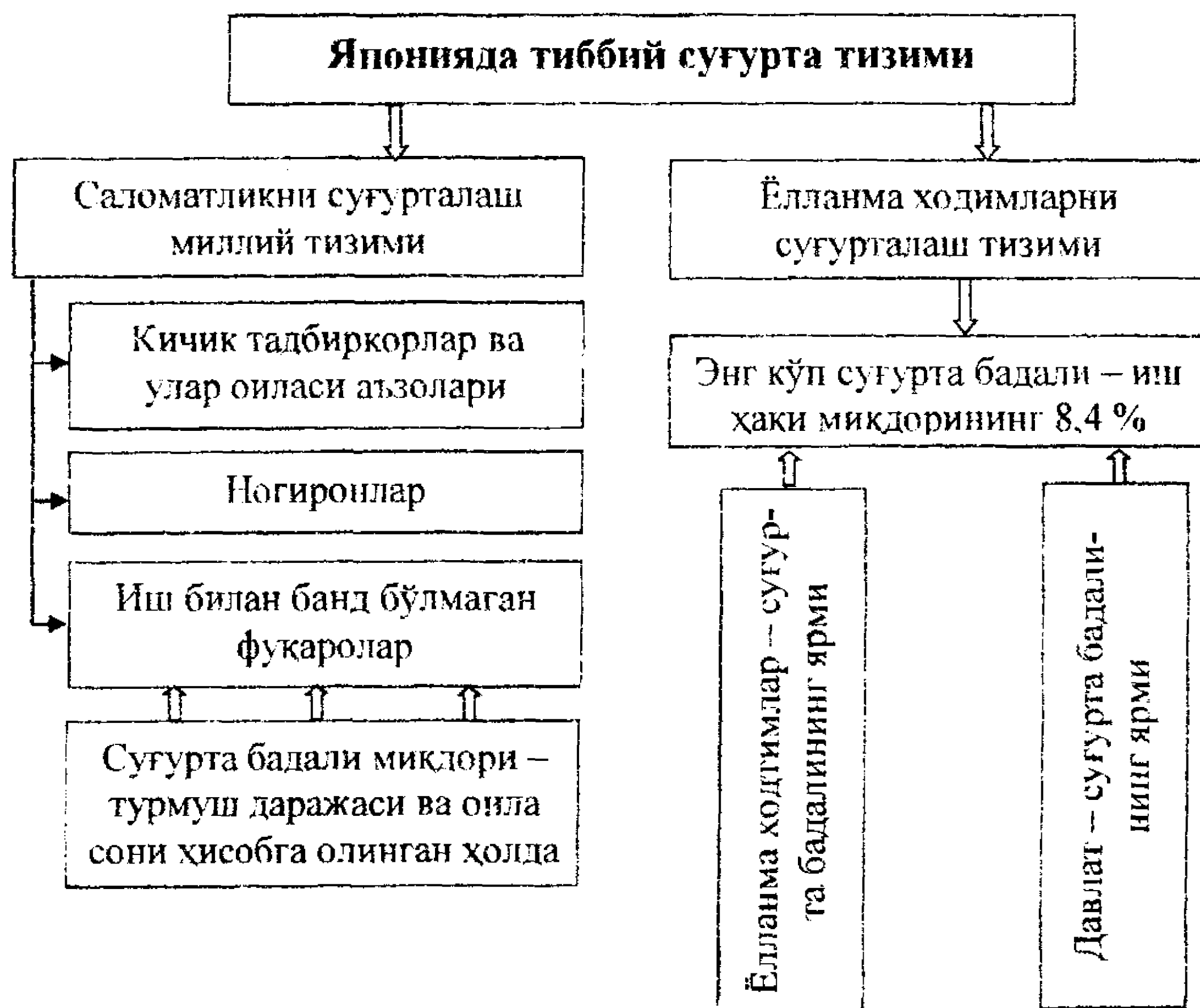

3.23-расм. Японияда тиббий суғурта тизими

Саломатликни суғурталаш миллий тизими асосан кичик тадбиркорлар ва уларнинг оила аъзолари, ногиронлар ва иш билан банд бўлмаган шахсларни (тахминан 45,0 млн. киши) қамраб олган. Бу фуқаролардан суғурта бадаллари маҳаллий ҳокимият органлари ёки Саломатликни суғурталаш миллий ассоциацияси томонидан олинади. Ушбу бадал миқдори аҳолининг тураржойи, даромад,

кўчмас мулки, оиласи аъзолари сонига боғлиқдир. Иш билан банд фукароларга меҳнат қобилиятини вақтинча йўқотганлиги учун тўланадиган нафақаларнинг 40,0 % давлат дотацияси ҳисобланади. Мазкур нафақалар пул шаклида ёки имтиёзли тиббий ёрдам кўрсатиш тарзида тақдим этилиши мумкин. Имтиёзларнинг энг катта миқдори беморни даволаш қийматининг 90,0 %ини ташкил этади (қолган 10,0 %ни беморларнинг ўзи тўлайди). Суғуртачиларнинг касалхоналарда даволаниш харажатларининг 70,0 % суғурта ташкилотлари томонидан қопланади, қолганлари беморларнинг ўзи томонидан тўланади.

Ёлланма ходимларни суғурталаш тизимида суғурта бадаллари иш ҳақи миқдorigа боғлиқ бўлади, лекин у белгилаб қўйилган даражадан ортмаслиги керак. Энг кўп суғурта бадали – иш ҳақи миқдорининг 8,4 % давлат саломатликни суғурта қилиш дастури учун белгиланган. Бунда суғурта бадалининг ярмини суғуртачи, иккинчи қисмини давлат тўлайди.

АҚШда соғлиқни сақлаш тизими энг қимматбаҳо ҳисобланади. Бу ерда тиббиётга 2,0 трлн. доллардан кўпроқ – мамлакат ялпи ички маҳсулотининг 16,0 %и сарф қилинади. 2015 йилга бориб бу кўрсаткич ялпи ички маҳсулотнинг 20,0 %ини ташкил этиши прогноз қилинмоқда.

Америка Қўшма Штатларида соғлиқни салаш тизими уч даражадаги мустақил тиббий хизматларни мужассамлаштирган. Бу оилавий тиббиёт, стационарда тиббий хизмат кўрсатиш ва ижтимоий соғлиқни сақлашдир. Хусусий суғурта учун қурби етмаган фукаролар тиббий хизматдан давлат дастурлари асосида фойдаланадилар. Ҳозирги пайтда мамлакатда амалга оширилаётган тиббий ислохотлар дастурига мувофиқ 2014 йилга бориб барча иш берувчилар ўз ходимларини тиббий суғурталашлари шарт бўлади.

Қисқача хулосалар

Соғлиқни сақлаш соҳаси аҳолига тиббий ёрдам ва тиббий хизмат кўрсатиш муассасалари тизими бўлиб, уч даражалидир: профилактика тадбирлари, тез ёрдам, амбулаторияларда дастлабки тиббий-санитария ёрдами; амбулаторияларда кўрсатиладиган ихтисослаштирилган тиббий ёрдам, оммавий қўлланиладиган тиббий технологиялар асосида стационарларда даволаш; янги тиббий технологиялар асосида стационарларда кўрсатиладиган тиббий ёрдамдир.

Жаҳон соғлиқни сақлаш ташкилоти таснифига кўра, дунё мамлакатларидаги соғлиқни сақлаш тизими уч: бозор ёки хусусий тизим; давлат ёки Бевериж тизими; ижтимоий суғурта ёки Бисмарк тизимидан иборат.

Ўзбекистонда тиббиёт соҳасида амалга оширилган ислохотлар натижасида соғлиқни сақлашнинг икки босқичли тизими яратилди. Бу, аҳолига бирламчи тиббий-санитария ёрдами; ҳудудий марказий (шаҳар) касалхона ва поликлиникалари, туман диспансерлари ва касалхоналарида ҳамда тор йўналишли, ўрта йўналишли ва кўп йўналишли республика ва вилоят ихтисослашган тиббий муассасаларида кўрсатиладиган тиббий ёрдамдир.

Республикада соғлиқни сақлаш соҳасининг тубдан ислох қилиниши аҳоли саломатлигини мустаҳкамлашда юқори ижобий натижаларга эришиш имконини берди. Ўтган 20 йил мобайнида одамларнинг ўртача умр кўриши 67 ёшдан 73 ёшга, аёлларнинг умр кўриши эса 75 ёшгача ошди, оналар ўлими 2 баробардан, болалар ўлими эса 3 баробардан ҳам кўпроққа камайди. Аҳоли ўртасида полиомиелит, бўғма, қокшол касалликларига барҳам берилди. 2010 йилда Жаҳон соғлиқни сақлаш ташкилоти томонидан ўзбек миллий тиббиёт модели бошқа мамлакатларга намуна сифатида тавсия этилди.

Соғлиқни сақлаш соҳаси асосан бюджет орқали, мажбурий тиббий суғурта ҳамда фуқароларнинг шахсий даромадлари ва иш берувчиларнинг маблағлари ҳисобидан молиялаштирилади.

Ўзбекистон Республикасида давлат соғлиқни сақлаш тизимининг даволаш-профилактика муассасалари аҳолига давлат томонидан кафолатланган тиббий ёрдамни бепул кўрсатадилар. Мамлакатда соғлиқни сақлаш тизимини молиялаштиришнинг асосий манбалари давлат бюджети, фуқаролар саломатлигини муҳофаза этишга мўлжалланган мақсадли жамғармалар, хомийлик маблағлари, давлат томонидан кафолатланган аҳолига тиббий хизмат кўрсатиш ҳажмидан ортиқча кўрсатилган тиббий хизматлар ва пуллик хизматлар кўрсатишдан тушган маблағлар ҳамда тижорат банкларнинг кредитларидир.

Суғурта тиббиёти жамғарилган суғурта бадаллари эвазига тиббий хизмат кўрсатиш учун ҳақ тўланиши кафолатланадиган аҳоли манфаатларини муҳофаза қилиш шаклидир. Тиббий суғурталаш икки шаклда: мажбурий тиббий суғурта ва ихтиёрий тиббий суғурта тарзида амалга оширилади.

Назорат учун саволлар

1. Тиббий технологияларни кўллаш мураккаблигига караб аҳолига тиббий хизмат кўрсатишнинг қайси даражалари фаркланади?
2. Жаҳон соғлиқни сақлаш ташкилотининг Низомида саломатликка қандай таъриф берилган?
3. Ижтимоий саломатликни баҳолашда қайси кўрсаткичлардан фойдаланилади?
4. Ўзбекистонда соғлиқни сақлаш тизимини тубдан ислоҳ қилиш концепцияси нималарни назарда тутди?
5. Мамлакатда иккиламчи босқич тиббий муассасаларга нималар қиради?
6. Алоҳида кўрсатилган тиббий хизматлар учун балл бўйича ҳақ тўлаш қандай амалга оширилади?
7. Мамлакатда аҳолига давлат томонидан қафолатланган тиббий ёрдамнинг қайси турлари бепул кўрсатилади?
8. Суғуртачининг тиббий хизматга ортиқча талабини чеклашнинг қайси усуллари биласиз?
9. Аҳолига тиббий ёрдам ва тиббий хизматлар ўртасида қандай фарк бор?
10. Тиббиёт соҳасини молиялаштириш тизими қайси манбалардан иборат?
11. “Тиббий суғурта” ё “суғурта тиббиёти” тўғрими?
12. Тиббий профилактика нимага қарши қаратилган тадбир?

Адабиётлар

1. Ўзбекистон Республикасининг “Фуқаролар соғлиғини сақлаш тўғрисида”ги Қонуни. –Т.: 1996 йил 29 август
2. Ўзбекистон Республикаси Президентининг “Соғлиқни сақлаш тизимини ислоҳ қилишни янада чуқурлаштириш чора-тадбирлари тўғрисида”ги ПҚ-1652-сонли Қарори. –Т.: 2011 йил.
3. Ўзбекистон Республикаси Вазирлар Маҳкамасининг “Республиканинг қишлоқ туманларида оналар ва болаларнинг репродуктив саломатлигини мустаҳкамлашга доир кўшимча чора-тадбирлар тўғрисида”ги Қарори –Т.: №156-сонли, 2010 йил 22 июль.
4. Ўзбекистон Республикаси Вазирлар Маҳкамасининг “Тиббиёт муассасаларининг моддий-техник базасини янада мустаҳкамлаш ва фаолиятини ташкил этишни такомиллаштириш чора-тадбирлари тўғрисида”ги Қарори. –Т.: № 91-сон, 2012 йил 29 март.
5. Ўзбекистон Республикаси Вазирлар Маҳкамасининг “Тиббий фаолиятни лицензиялаш тартибини такомиллаштириш тўғрисида”ги Қарори. –Т.: №92-сонли, 2012 йил 29 март.

6. Ўзбекистон Республикаси Вазирлар Маҳкамасининг “Худудий соғлиқни сақлаш муассасаларининг ташкилий тузилмасини ва фаолиятини такомиллаштириш чора-тадбирлари тўғрисида”ги Қарори. –Т.: № 48-сон, 2008 йил 18 март.

7. Ўзбекистон Республикаси Президенти Қарори “Тез тиббий ёрдам тизими фаолиятини такомиллаштириш тўғрисида”ги Қарори. –Т.: ПҚ-1114 сон, 2009 йил 21 май.

8. Ўзбекистон Республикаси Президентининг “Соғлиқни сақлаш тизимини ислоҳ қилиш давлат дастури тўғрисида”ги Фармони. –Т.: ПФ-107-сон, 1998 йил 10 ноябрь.

9. Ўзбекистон Республикаси Президентининг “Соғлиқни сақлаш тизимини янада ислоҳ қилиш чора-тадбирлари тўғрисида”ги Фармони. –Т.: ПФ-3214, 2003 йил 23 февраль.

10. Ўзбекистон Республикаси Президентининг “Соғлиқни сақлаш тизимини ислоҳ қилишни янада чуқурлаштириш ва уни ривожлантириш давлат дастурининг асосий йўналишлари тўғрисида”ги Фармони. –Т.: ПФ-3923, 2007 йил 19 сентябрь.

11. Ўзбекистон Республикаси Президенти “Республикада тиббиёт муассасалари фаолиятини ташкил этишни такомиллаштириш чора-тадбирлари тўғрисида”ги Фармони. –Т.: ПҚ-700-сонли 2007 йил 19 октябрь.

12. Каримов И.А. Амалга ошираётган ислохотларимизни янада чуқурлаштириш ва фуқаролик жамияти қуриш – ёруғ келажагимизнинг асосий омилидир. Ўзбекистон Республикаси Конституциясининг 10 йиллигига бағишланган тантанали маросимдаги маърузаси. //Халқ овози, 2013 йил 7 декабрь, № 240 (5914).

13. Каримов И.А. Бош мақсадимиз – кенг кўламли ислохотлар ва модернизация йўлини қатъият билан давом эттириш. Ўзбекистон Республикаси Вазирлар Маҳкамасининг 2012 йилда мамлакатни иқтисодий-ижтимоий-иқтисодий ривожлантириш яқунлари ҳамда 2013 йилга ўлжалланган иқтисодий дастурнинг энг муҳим устувор йўналишлари бағишланган 2013 йил 18 январь мажлисидаги маъруза. //Халқ овози, 2013 йил 19 январь.

14. Каримов И.А. Мамлакатимизда демократик ислохотларни янада чуқурлаштириш ва фуқаролик жамиятини ривожлантириш концепцияси. Ўзбекистон Республикаси Олий Мажлиси Қонунчилик палатаси ва Сенатининг кўшма мажлисидаги маърузаси. –Т.: Ўзбекистон, 2010. – 56 бет.

15. Каримов И.А. Ўзбекистонда она ва бола саломатлигини муҳофаза қилишнинг миллий модели. /“Соғлом она – соғлом бола”

мавзуидаги халқаро симпозиум очилишидаги нутқ. //Халқ сўзи, 2011 йил 27 ноябрь.

16. Ўзбекистон Республикаси Президенти И.А. Каримовнинг 2011 йилнинг асосий якунлари ва 2012 йилда Ўзбекистонни ижтимоий-иқтисодий ривожлантиришнинг устувор йўналишларига бағишланган Ўзбекистон Республикаси Вазирлар Маҳкамасининг мажлисидаги “2012 йил Ватанимиз таракқиётини янги босқичга кўтарадиган йил бўлади” мавзусидаги маърузасини ўрганиш бўйича ўқув кўлланма. – Т.: Иқтисодиёт, 2012. – 282 бет.

17. Abdurahmonov Q.X. va Shoyusupova N.T. Mehnat iqtisodiyoti: Ijtimoiy mehnat munosabatlari: Darslik. –Т.: TDIU, 2011.

18. Ишмухамедов А.Э., Каланов Б.З., Каланова М.З., Зокиров Ғ., Суннатов М.Н. Ижтимоий соҳа иқтисодиёти: Дарслик. – Т., 2010.

19. Шейман И.М., Гладков М.И., Логинова Е.И. Рыночные отношения в общественном здравоохранении. -- М.: ГУ-ВШЭ, 2006.

20. Шишкин С.В. Экономика социальной сферы: Учебное пособие. – М.: ГУ ВШЭ, 2003. – 367 с.

21. Каменецки В.А., В. П. Патрикеев. Основы социальной экономики. - М.: Экономика, 2010.

22. <http://www.gov.uz> – Ўзбекистон Республикасининг давлат портали.

23. <http://www.minzdrav.uz> – Ўзбекистон Республикаси Соғлиқни сақлаш вазирлигининг сайти.

24. <http://www.stat.uz> – Ўзбекистон Республикаси Статистика бўйича давлат қўмитасининг сайти.

25. <http://www.who.int.ru> – Жаҳон соғлиқни сақлаш ташкилотининг сайти.

26. <http://www.eLibrary.ru> – илмий электрон кутубхона сайти.

27. <http://www.edu.uz> – Ўзбекистон таълим сайти.

28. <http://www.wula.uzsci.net> – Ўзбекистон Республикаси кутубхоналар ассоциациясининг сайти.

29. <http://www.e-ilm.uz> – масофадан туриб ўқитиш тизимининг сайти.

30. <http://www.uzsci.net> – илмий таълим тармоғи.

IV боб. ТАЪЛИМ

4.1. Билимга асосланган иктисодиёт

Ўзбекистонда таълим соҳасидаги ислохотлар изчил амалга оширилмоқда. Таълим-тарбия тизимини замон талаблари даражасига кўтариш, кадрлар тайёрлашнинг янги тизимини барпо этиш, ҳар томонлама соғлом ва баркамол, салоҳиятли авлодни тарбиялаш мақсадида “Таълим тўғрисида”ги қонун ва Кадрлар тайёрлаш миллий дастури қабул қилинди. Қонун ва дастур талабларини ҳаётга татбиқ этиш ишлари давлат сиёсатининг устувор йўналиши этиб белгиланди. Шу асосда қонуности ҳужжатлари ишлаб чиқилди. Марказий Осиё мамлакатлари орасида биринчи бўлиб миллий таълим тизимини ифода этган ва таълимнинг ўзбек моделига хос давлат таълим стандартлари (ДТС) ишлаб чиқилди ва амалиётга киритилди. Шу аснода таълим-тарбия олишнинг ҳуқуқий асослари яратилди. 2009 йилдан бошлаб 12 йиллик мажбурий таълим жорий этилди. Бугунги кунда Кадрлар тайёрлаш миллий дастурини амалга ошириш натижасида қабул қилинган дастурга мувофиқ, мамлакатимизда ўрта махсус ва касб-хунар таълимини ўз ичига олган 12 йиллик таълим тизимига ўтиш ишлари якунланди.

Кадрлар тайёрлаш миллий дастурга мувофиқ, мамлакатимизда 9+3 схемаси бўйича 12 йиллик умумий мажбурий бепул таълим тизими жорий этилди. Юртимизда амалга оширилаётган моделнинг принципиал хусусияти шундаки, умумтаълим мактабидаги 9 йиллик ўқишдан сўнг ўқувчилар кейинги 3 йил давомида ихтисослаштирилган касб-хунар коллежлари ва академик лицейларда таҳсил олиб, уларнинг ҳар бири умумтаълим фанлари билан бирга меҳнат бозорида талаб қилинадиган 2-3 та мутахассислик бўйича касб-хунарни ҳам эгаллайди.

Президентимиз И. Каримов бу борада алоҳида таъкидлаб ўтганларидек, “Франциядаги дунёнинг энг яхши бешта бизнес мактаби қаторига кирадиган “Инссад” халқаро бизнес мактабининг 2012 йилги “Инновацияларнинг глобал индекси” маърузасида баён этилган маълумотларни келтириш ўринли, деб ўйлайман. Маъруза Жаҳон интеллектуал мулк ташкилоти билан ҳамкорликда тайёрланган. Ушбу маърузада дунёнинг 141 мамлакатадаги инновацион ривожланиш комплекс тарзда таҳлил қилинган. Таҳлилнинг асосий таркибий қисмларидан бири инсон капиталини ривожлантириш даражаси бўлиб, мазкур кўрсаткич бўйича мамлакатимиз 35-ўринни

эгаллаган. Таълим тизимини ривожлантириш даражаси бўйича эса Ўзбекистон – шунга эътибор беринглар – дунёнинг 141 мамлакати орасида иккинчи ўринни банд этган”¹.

Биринчилардан бўлиб, “билим иқтисоди” атамаси илмий муомалага Фриц Махлун² томонидан 1962 йилда “АҚШда билимларни яратиш ва тарқатиш” («The Production and Distribution of Knowledge in the United States») асарида иқтисодиёт секторларидан бирига нисбатан киритилган. Ҳозирги пайтда ушбу атама “Билим иқтисодиёти” сифатида иқтисодий ўсиш жараёнида муҳим роль ўйнайдиган, билим салоҳиятини ошириб бориш эса ҳар бир давлатнинг ижтимоий-иқтисодий ўсиш асоси бўлган фанга нисбатан қўлланилади.

Академик В.Л. Макаровнинг фикрича, “Билим иқтисодиётида, бир томондан, олимлар томонидан билим доираси қанчалик кенгайса, иккинчи томондан, одамлар бу билимларни қанчалик кўп ишлаб чиқариш жараёнида ва ҳар кунлик ҳаётида қўлласалар, шунчалик кўп сифатли маҳсулот ҳажми ортиб, шунчалик уларни истеъмол қилиш маданияти мустаҳкамланиб боради. Яъни билимларни пировард маҳсули истеъмолчиларга етказадиган олимларнинг ҳам, уни истеъмол қиладиган одамларнинг ҳам фаолияти муҳим самарага эгадир”³.

Жаҳон банки экспертлари “Билим иқтисодиёти – ўзининг ўсиши ва рақобатдошлигини ошириш учун янги билимларни яратадиган, уни тарқатадиган ва улардан юқори самарада фойдаланадиган иқтисодиётдир”⁴, -деб ҳисоблайди.

Бирлашган Миллатлар Ташкилотининг мутахассислари билимга асосланган иқтисодиётга батафсилроқ таъриф беришган: “Билимлар мавжуд тармоқлар ва секторлар, иқтисодий жараёнда иштирок этадиган барча томонларни бойитадиган иқтисодиётдир. Айни пайтда бундай иқтисодиёт турли шакллардаги билимлардан фойдаланибгина қолмасдан, балки мазкур билимларни юқори технологияли маҳсулотлар, юқори малакали хизматлар, ишончли илмий маҳсулот ва оммавий таълим сифатида яратади”⁵ (4.1-расм).

¹ Каримов И.А. Бош мақсадимиз – кенг қўламли ислохотлар ва модернизация йўлини қатъият билан давом эттириш. //Халқ сўзи, 2013 йил 19 январь, №13 (5687).

² Фриц Махлун (нем. Fritz Machlup, 1902-1983) – австрия-америка иқтисодчиси, Халқаро иқтисодий ассоциация президенти (1971-1974).

³ Макаров В.Л. Экономика знаний: уроки для России. //Вестник Российской академии науки, 2003, №5.– С. 73.

⁴ <http://www.worldbank.org> – Жаҳон банки сайти.

⁵ <http://www.undp.uz> - БМТнинг Ўзбекистон Республикасидаги ваколатхонаси сайти.



4.1-расм. Билимга асосланган иқтисодиётнинг таркибий қисмлари

Билим иқтисодиёти назарий ва амалий жиҳатдан жамият аъзолари фаолиятини “моддий иқтисодиёт”дан “интеллектуал иқтисодиёт”га ўтишни тақозо этади. Бунинг иқтисодий моҳияти ва иқтисодий функциялари шундан иборатки, билимлар ва махсус ноёб кўникмалар бундан буён ҳар бир жамият барқарор иқтисодий ўсишининг асосий манбаи ва ҳал қилувчи омилга айланади.

Ҳозирги иқтисодий вазиятда мамлакатлар ривожланиши даражасига мувофиқ уларнинг иқтисодиёти қуйидагича таснифланади:

- иқтисодий ривожланишнинг саноат ривожланишидан олдинги босқичи. Бу босқичда иқтисодий ривожланишнинг асосий харакатлантирувчи кучи иқтисодиётнинг аграр сектори ҳисобланган;

- иқтисодий ривожланишнинг саноат ривожланиши босқичи. Бу босқич асосини саноат ишлаб чиқариш ва фан-техника таракқиёти ташкил этади;

- иқтисодий ривожланишнинг саноат ривожланишидан кейинги босқичи. Бу босқичда юқори фан сиғимига эга тармоқлар, шу жумладан ахборот технологиялари биринчи даражали аҳамият касб этади.

Иқтисодий ривожланишнинг саноат ривожланиши босқичида фан-техника таракқиёти юқори технологияли тармоқларни ривожлантиришни рағбатлантиради, ишлаб чиқаришнинг механизациялаштирилиши ва автоматлаштирилиши ходимлар билими ва малакасига талабни оширади. Меҳнат жараёнлари механизациялаштирилиши ва автоматлаштирилиши натижасида мазкур тармоқдан бўшатилаётган ходимлар хизмат соҳасига ўтадилар ва иқтисодиёт саноат ривожланишидан кейинги босқичга ўтади.

Билимга асосланган иқтисодиёт иқтисодиётнинг саноат ривожланишидан кейинги – инновацион иқтисодиётнинг олий босқичи ҳисобланади (4.2-расм).

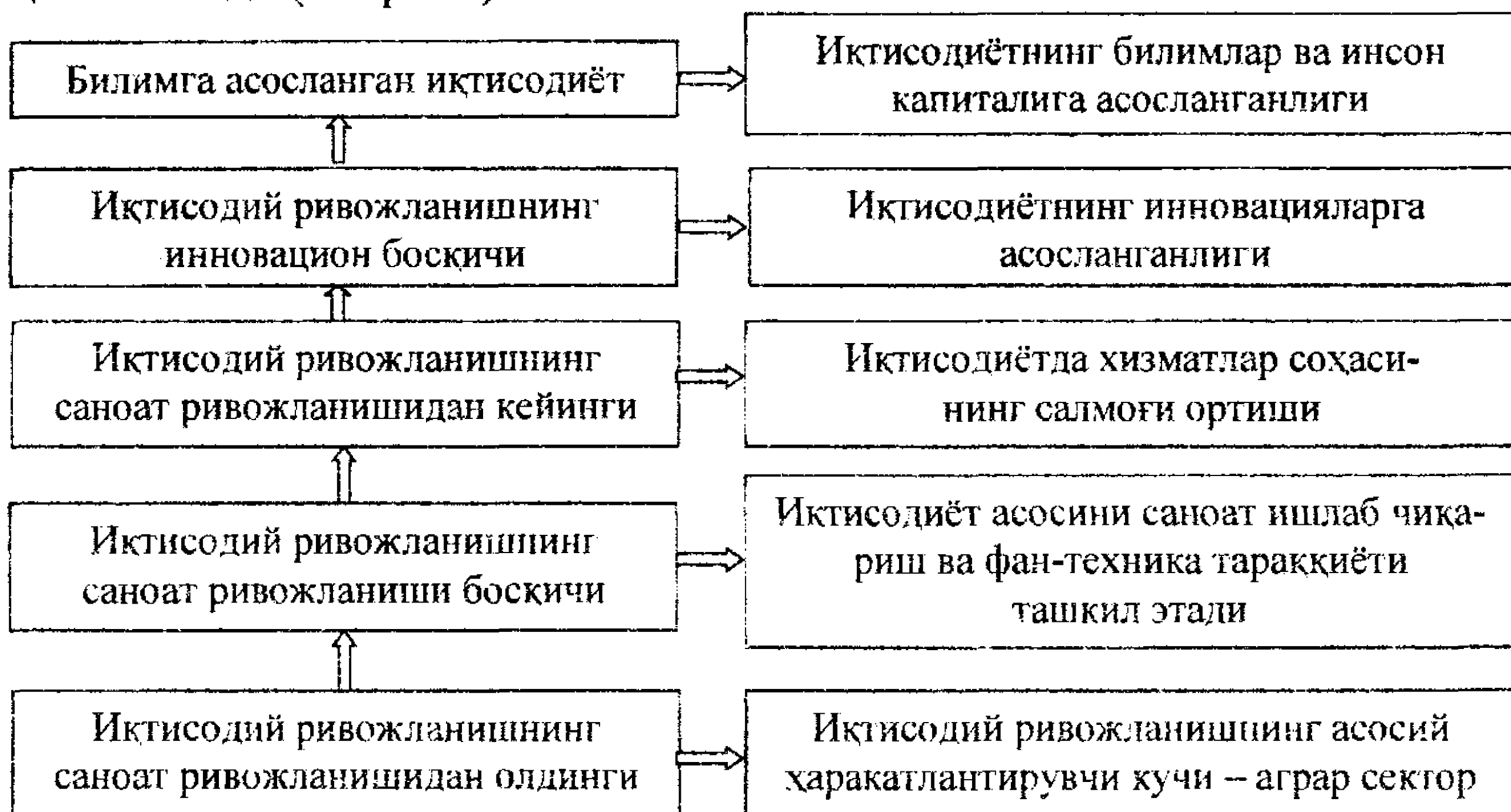

4.2-расм. Иқтисодий ривожланиш босқичлари

Ҳозирги вақтда фақат АҚШ ҳамда Европа Иттифокига аъзо айрим давлатларнинг иқтисодиётини билимларга асосланган иқтисодиёт деб аташ мумкин. Жаҳоннинг ушбу таракқий этган давлатлари олимлар ғояларини товар ва маҳсулотларга тез ва самарали айлантириш учун энг мақбул шарт-шароитларни яратдилар. Бевосита илмий тадқиқотлар, инсон капиталига инвестицияларнинг ортиши ва бунинг натижасида энг янги технологияларнинг ўзлаштирилиши жаҳоннинг етакчи мамлакатларига иқтисодий ўсишнинг юқори суръатларини таъминлаш имконини бермоқда.

Ҳозирги даврда билим иқтисодиётида уч асосий таркибий қисм ўзини сезиларли даражада намоён этиб турибди.

Улар қуйидагилардан иборат:

- инновацион илмий тадқиқотлар ва тажриба-конструкторлик ишланмалари;
- инсон капиталини янги аснода шакллантириб ривожлантирадиган таълим даражаси;
- ахборот ва компьютер технологиялари.

Бирор-бир давлатнинг билимга асосланган иқтисодиётга тааллуқлилигини аниқлашда қуйидаги мезонлар ажратиб кўрсатилади:

- иқтисодиётнинг юқори технологияга асосланган секторининг ривожланиш даражаси, унинг ишлов бериш саноати маҳсулот-ларидаги салмоғи;

- билимга, шу жумладан олий таълим, илмий тадқиқотлар ва тажриба-конструкторлик ишланмаларига, шунингдек, компьютер дастурий таъминотини яратишга инвестицияларнинг ҳажми (ҳозирги вақтда Иқтисодий ҳамкорлик ва ривожланиш ташкилоти давлатларида ушбу мақсад учун умумий харажатлар ялпи ички маҳсулотнинг 4,7 %, таълим барча даражаларига сарфлар қўшиб ҳисобланганда эса 10,0 %дан кўпроғини ташкил этади);

- ахборот ва коммуникация воситалари, компьютерлар дастурий маҳсулотлари ва хизматларини яратиш ҳамда ишлаб чиқариш (иқтисодий жиҳатдан ривожланган мамлакатларда ахборот-коммуникация секторига киритилаётган капитал қўйилмалар инвестициялар умумий ҳажмида 25,0 – 40,0 %га етган);

- фан ва юқори технологиялар соҳаларида иш билан бандлар сонининг ортиши (Иқтисодий ҳамкорлик ва ривожланиш ташкилоти мамлакатларида мазкур соҳада 38,0 млн. киши, яъни меҳнат ресурслари умумий сонининг 25,0 % меҳнат қилмоқда);

- янги юқори технологияларни молиялаштиришнинг асосий вазифасини ўтаётган венчур капиталининг ҳажми ва таркиби (ҳозирги вақтда АҚШ, Канада ва бошқа ривожланган мамлакатларда венчур капиталининг ҳажми ялпи ички маҳсулотнинг 0,3 – 0,5 %ини ташкил этади);

- хусусий капиталнинг илмий тадқиқотлар ва тажриба-конструкторлик ишланмаларини молиялаштиришдаги иштироки (АҚШ ва Европа Иттифоқи мамлакатларида мазкур соҳани молиялаштириш умумий ҳажмининг 55,0 – 67,0 %и хусусий капитал ҳиссасига тўғри келади);

- ишлов бериш саноатида юқори технологияли тармоқлар ҳамда юқори технологияли хизматларнинг салмоғи (бугунга келиб Германия, Япония, Жанубий Корея давлатларида юқори технологияли тармоқларда тайёр маҳсулот ҳажмида ялпи қўшимча қиймат улуши 15,0-25,0 %га етган).

Билимларга асосланган иқтисодиёт – билимлардан ўзининг ўсиши ва рақобатбардошлигини таъминлаш учун фойдаланаётган иқтисодиёт ҳисобланади. Бундай иқтисодиётда билимлар иқтисодиёт барча тармоқларини, иқтисодий жараёнларнинг барча қатнашчиларини бойитиб боради. Билимларга асосланган иқтисодиёт улкан ижтимоий аҳамиятга эга, у турмуш сифатини яхшилаш тамойилларига асосланган (4.3-расм).



4.3-расм. Билимга асосланган иқтисодиёт тизими

Тараққиётнинг ҳозирги босқичида иқтисодий ривожланиш босқичларини шакллантиришда инсон капитали – унинг билими, интеллекти, малака даражаси асосий омилга айланган. Ривожланган давлатлар жаҳонда инсон капиталининг асосий салмоғига эгалик қилади. Улар инвестицияларининг асосий улушини ҳам бевосита инсон капиталига йўналтирмоқдалар.

Иқтисодий ривожланишнинг саноат ривожланиши, саноат ривожланишидан кейинги босқичлари, айниқса, инновацион босқичи инсон капитали аҳамиятини беқиёс ошириб юборди. Ҳозирги даврда инсон капитали тушунчаси иқтисодий ривожланиш интенсив ишлаб чиқаришининг бош омили, меҳнат ресурсларининг билимли қисми, интеллектуал ва бошқарув меҳнатини қамраб олган. Инсон капитали концепцияси XVII асрда пайдо бўлган деб ҳисобланса ҳам унинг

замонавий талқинлари Т. Шульц¹ ва Г. Беккер² номлари билан боғлиқ.

Т. Шульц “даромад келтиришга қодир бўлган ёки одамлар томонидан товар ва хизматлар ишлаб чиқариш учун яратилган ресурслар”³ ҳисобланган капитални инсон капитали ва ашёвий капиталга ажратиш кераклигини кўрсатган⁴. У биринчилардан бўлиб инсон капитали тушунчасига ишлаб чиқарувчи омил сифатида қараган. Олимнинг баҳолашича, жамиятда ишлаб чиқарилаётган жамланма маҳсулот умумий ҳажмининг тўртдан уч қисми инсон капиталини тўплашга сарфланмоқда. Ҳолбуки, XX асрдаги такрор ҳосил қилишга доир кўпчилик назарияларда бу кўрсаткич тўртдан бир қисмини ташкил этади, деб кўрсатилар эди.

Г. Беккер инсон капитали тушунчасини биринчи бўлиб микродаражада қўллай бошлаган. У корхонадаги инсон капиталини инсон кўникмалари, билим ва маҳоратининг жамланмаси деб белгилаган. Бунда у ходимларни махсус ўқитиш, уларда махсус билим ва кўникмалар ҳосил қилишга алоҳида аҳамият берган. Америкалик иқтисодчининг ҳисоблашича, ходимларнинг махсус тайёргарлиги фирманинг рақобат устуворлигини шакллантиради. Бу бозорларда маҳсулотларнинг маълум ва машҳур бўлиши, пировард натижада фирманинг нуфузи, ноу-хауси ва савдо белгисида ўз ифодасини топади. Ходимларни махсус тайёрлашдан, энг аввало, фирма ва компанияларнинг ўзлари манфаатдор, шунинг учун улар буни ўзлари молиялаштирадидилар.

Г. Беккер олий таълимдан олинадиган қўшимча даромадни қуйидаги тарзда белгилаган: коллежни тугаллаганлар ишлаб топган даромаддан ўрта маълумотга эга ходимларники айирлади. Таълимга чиқимлар ҳам таълим олиш учун бевосита харажатлар, ҳам муқобил чиқимлар – ўқиш даврида бой берилган даромадлардир. Унинг ҳисоблаб чиқишича, таълимга инвестициялар йилига тахминан 12,0–14,0 % миқдорда фойда келтиради.

¹ Теодор Уильям Шульц (ингл. Theodore William Schultz, 1902–1998) – америкалик иқтисодчи, “ривожланаётган мамлакатлардаги иқтисодий ривожланиш муаммолари тадқиқотлари учун” 1979 йилги Нобель мукофоти лауреати.

² Гэри Стэнли Беккер (ингл. Gary Stanley Becker, 1930 йилда туғилган) – америкалик иқтисодчи, “микроиқтисодий таҳлил соҳасини инсоннинг қатор хусусиятларига қўллаш учун” 1992 йилги Нобель мукофоти лауреати.

³ Экономическая энциклопедия. Гл. ред. Абалкин Л.И. – М., 1999. С. 271.

⁴ Shultz T. Human Capital, family planning and their effects on population growth. //American Economic Review. -1994. May. P. 45.

Мазкур тадқиқотларнинг амалий аҳамияти шундан иборатки, Г. Беккер инсон капиталига инвестициялар рентабеллигининг миқдорини аниқлади ва уни АҚШдаги кўпгина фирмаларнинг рентабеллиги билан таққослади. Хусусий таълим муассасалари сонининг кўпайиши, қисқа муддатли семинарлар ва махсус курслар ташкил этадиган консалтинг фирмалари фаолиятининг кенгайиши натижасида таълим фаолиятининг хусусий сектордаги рентабеллик даражаси тижорат фаолиятининг бошқа турлари рентабеллиги даражасидан 10,0–15,0 % ортиқ эканлигини кўрсатди¹.

Фикримизча, “Инсон капиталининг аҳамияти табиий ресурслар, моддий бойлик ва воситаларга қараганда юқорироқдир”². Шунинг учун инсон капитали иқтисодий ўсиш ва самарадорликнинг асосий омилидир. Инсон капиталининг иқтисодий категорияси сифатидаги тушунчаси жаҳон ахборот ҳамжамияти ва “билимлар иқтисодиёти” ривожланиши билан биргаликда мунтазам равишда кенгайиб бормоқда. Ҳозирги даврда инсон капитали интеллектуал ва бошқарув меҳнатини, яшаш ва меҳнат фаолияти муҳитини қамраб оладиган иқтисодиётни, жамият ва оилани ривожлантиришнинг интенсив ишлаб чиқариш омилидир. Бу инсон капиталини ривожлантиришнинг ишлаб чиқарувчи омили сифатида самарали ва оқилона амал этишини таъминлайди.

Ҳозирги даврда инсон капитали ривожланган давлатлар миллий бойлигида салмоқли ўрин эгаллайди (4.1-жадвал).

4.1-жадвал

Инсон капиталининг қиймати ва унинг миллий бойликдаги улуши

Мамлакатлар	Инсон капитали қиймати, млрд. АҚШ доллари	Миллий бойликда инсон капиталининг улуши, %	Миллий инсон капиталининг жаҳон инсон капитали жамланмасидаги улуши, %
АҚШ	99,0	77,0	26,0
Россия	30	50,0	8,0
Хитой	25,0	77,0	7,0
Бразилия	9,0	74,0	2,0
Ҳиндистон	7,0	58,0	8,0

¹ Беккер Г. Человеческое поведение: экономический подход. Избранные труды по экономической теории. Пер. с англ., сост., научн. ред., послеС. Капелнюшников Р.И. –М.: ГУ ВШЭ, 2003. – С. 121.

² Абдурахмонов Қ.Х. Меҳнат иқтисодиёти. –Т.: Меҳнат, 2009. 182-б.

Инсон капитали назариясига мувофиқ, инсон капиталининг тўпланиши турли шаклларда амалга оширилиши мумкин. Уларнинг энг асосийлари таълим олиш ҳамда касбий тайёргарлик давомида қобилиятларни ривожлантириш асосида капитални тўплашдир.

Европа комиссияси экспертлари билимларни қуйидагича таснифлайдилар (4.4-расм):

- табиий билимлар;
- илмий билимлар;
- технологик билимлар;
- инновациялар;
- ахборот-коммуникация билимлари;
- малака.

Инсоният бугунги кунда эга бўлган билимларининг 90,0 %и сўнгги 30 йил ичида яратилган. Умуман, жаҳонда билимларни биринчи марта икки бараварга кўпайтириш учун 1700 йил (милодий I-XVII асрлар) керак бўлди. Билимларнинг иккинчи бор яна икки мартабага ортиши эса 1900 йилда содир бўлди. Билимларнинг учинчи марта яна икки каррага кўпайган санаси сифатида 1950 йил кўрсатилади.

XXI асрни – ахборот асри деб аталиши бежиз эмас. Ушбу мингйиллик бошига келиб ахборот ҳажми 30 баробарга ортди.

Цивилизациянинг бутун тарихи давомида тайёрланган олимлар ва муҳандисларнинг 90,0 %и ҳам замондошларимиздир.

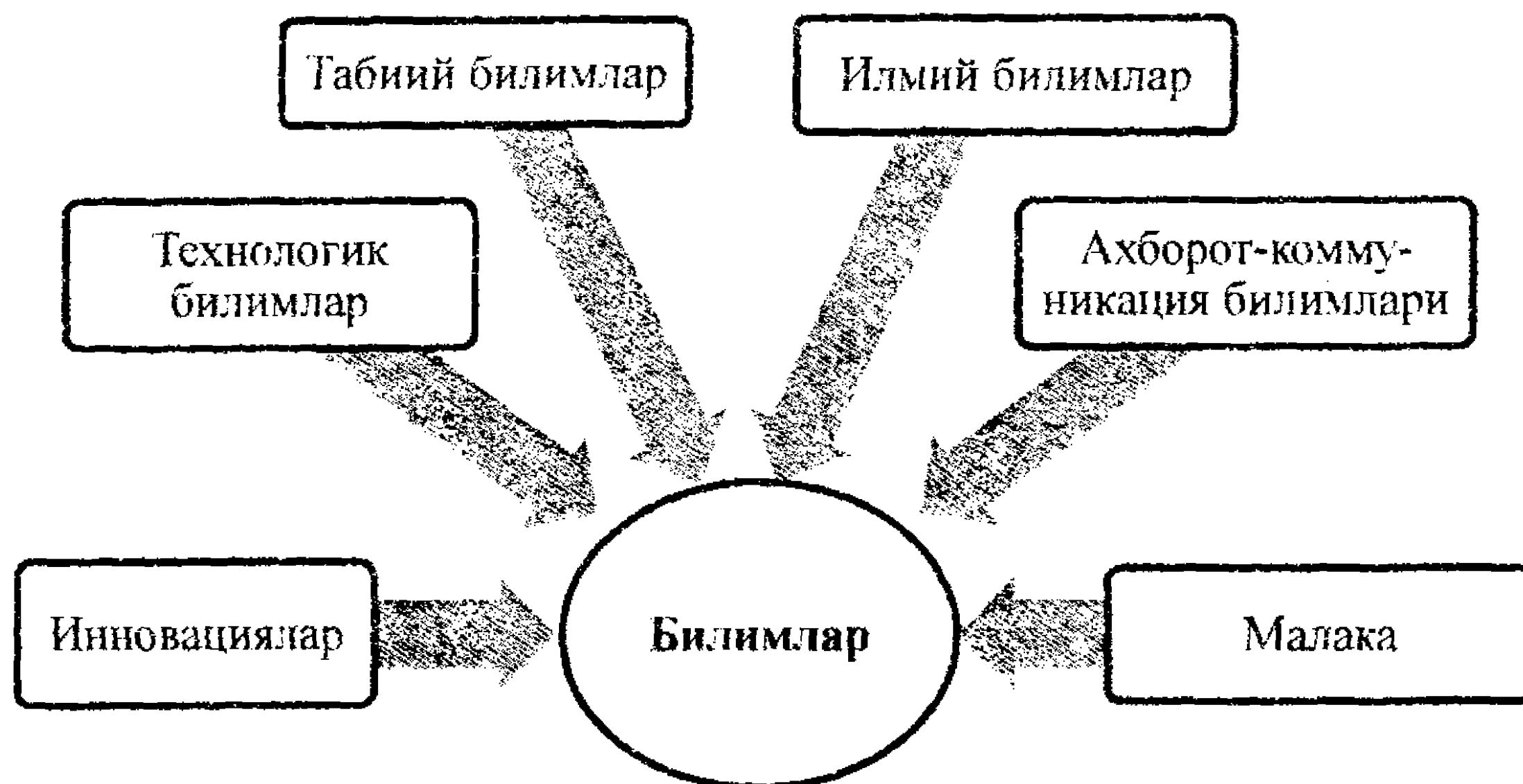

4.4-расм. Билимлар таснифи

Билимларни яратиш ва улардан фойдаланиш таълим тизимларига боғлиқдир. Ҳар бир мамлакатда тарихий анъаналар, иқтисодий имкониятлар, меҳнат бозорининг талабидан келиб чиққан ҳолда ўз таълим тизими шакллантирилган. Айти пайтда умуман, жаҳонда таълимнинг уч - Европа, АҚШ ва Осиё моделлари фарқланади.

1. Таълимнинг Европа модели учун бошланғич мактабдан бошлаб ўқувчиларга юксак талаб, уларга фундаментал билимлар, шу жумладан, табиий ва муҳандислик соҳасида чуқур билимлар бериш хос. Мазкур моделда мактабгача таълим кўзда тутилган. Бошланғич ва ўрта мактабларда ўқитиш одатда 10-12 йилни ташкил этади ва умумий ҳисобланади. Таълимнинг навбатдаги боскичлари касбий, олий таълим ва олий таълимдан кейинги таълимдир. Таълимнинг барча даражалари давлат томонидан тартибга солинади.

Таълимнинг Европа модели касб-ҳунарларга ўқитиш ва қайта ўқитиш билан тўлдирилади. Бу меҳнат ва аҳолининг иш билан бандлиги органлари томонидан асосан бепул амалга оширилади. Шу билан бирга иш берувчилар ҳамда таълим олувчиларнинг ўзлари томонидан молиялаштирилладиган малака оширишнинг жуда кенг тармоғи яратилган (4.5-расм).

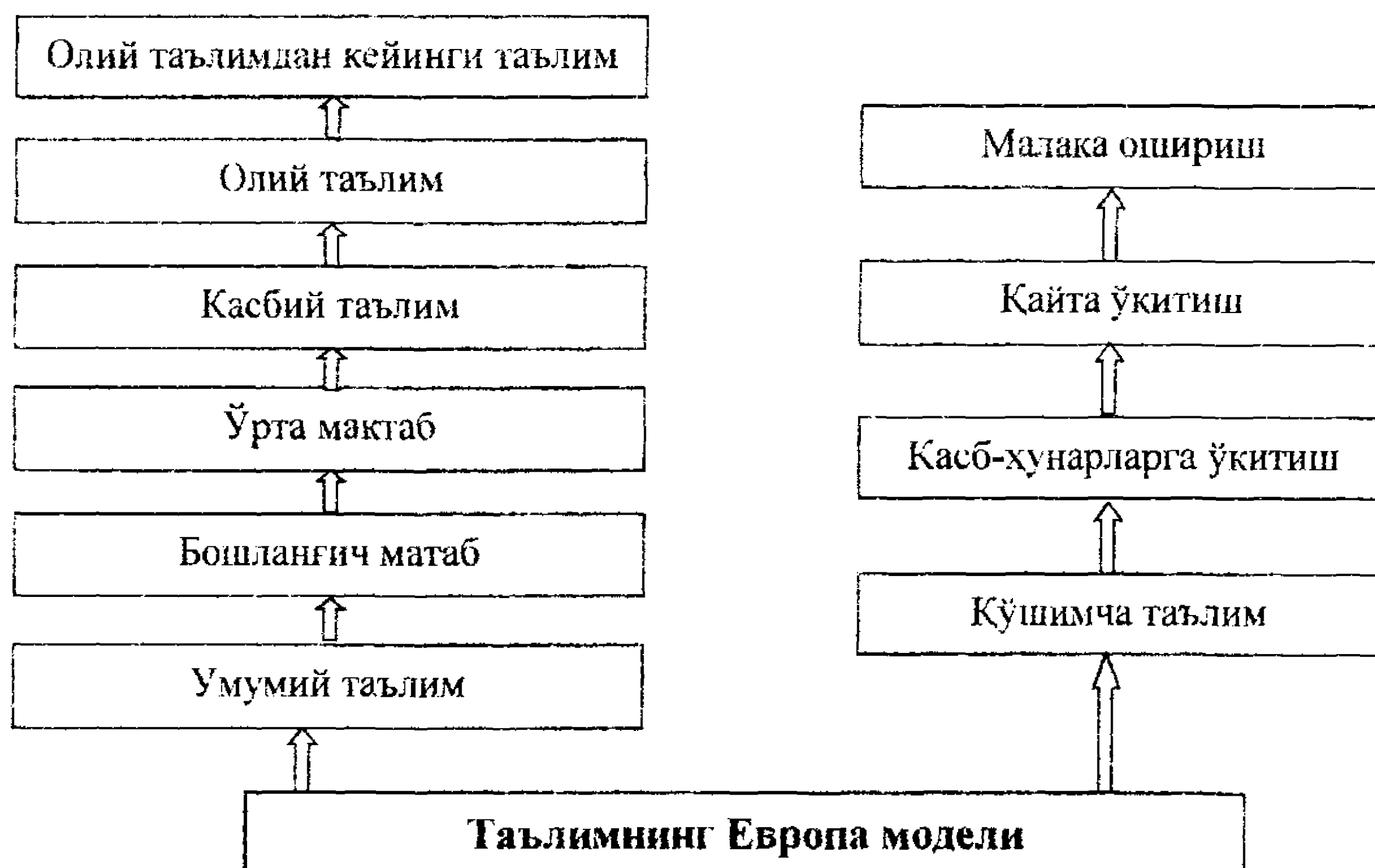

4.5-расм. Таълимнинг Европа модели

Европа ягона модели доирасида ҳар бир давлатнинг ўз таълим тизими шакллантирилган. Жумладан, Германия Конституцияга мувофиқ мактаб таълимининг бутун тизими давлат назорати остига

олинган. Шу билан бирга умумий ва касбий таълим давлат ҳокимиятининг маҳаллий органлари зиммасига юклатилган.

Мамлакатда мажбурий таълим билан 6 ёшдан 18 ёшгача бўлган бола ва ўсмирлар қамраб олинган. Умумий таълим тизими икки йиллик бошланғич ва етти йиллик асосий мактаблардан иборат. Тўққиз йиллик умумий таълим уч йиллик касб-хунар таълими билан тўлдирилади. Давлат мактабларида таълим олиш bepул.

Германия олий ўқув юртлари юқори малакали мутахассислар тайёрлаш билан бирга мамлакатнинг илмий марказлари ҳам ҳисобланади. Уларда замонавий илм-фаннинг истиқболли йўналишлари бўйича илмий тадқиқотлар амалга оширилади. Университетни тугаллашда студентлар магистр унвонини олиш учун диссертация ёқлайди. Шундан сўнг олий таълимдан кейинги таълим олиш ҳамда докторлик ёки академик унвон олиш учун диссертация ёқлаш мумкин. Олий ўқув юртлари давлат томонидан молиялаштирилади. Бу таълим муассасалари бюджетининг 15,0-20,0 %ни шартнома асосида амалга оширилган илмий тадқиқотлардан тушган маблағлар ташкил этади.

Ушбу давлатда фуқаролар малакасини оширишга мўлжалланган халқ университетлари тизими ҳам мавжуд. Бу таълим муассасалари давлат маҳаллий органлари томонидан молиялаштирилади.

Францияда таълимнинг бошланғич босқичи 2 ёшдан 6 ёшгача бўлган болалар қабул қилинадиган мактабгача тарбия муассасаларидир. Уларга қатнаш мажбурий эмас, лекин мамлакатдаги уч ёшгача бўлган болаларнинг 99,0 %и мазкур болалар боғчасида тарбия оладилар.

Бошланғич таълим беш йилга мўлжалланган бўлиб, бир неча давралардан иборат. Болалар боғчасида бўлишнинг сўнгги йили ҳамда тайёрлов курси ва оддий давра уч йиллик дастурга эга. Шундан сўнг икки йиллик ўрта даврани тугуллаган болалар коллежларга қабул қилинадилар. Коллежлар ўрта таълимнинг биринчи босқичи бўлиб, тўрт йилга мўлжалланган.

Францияда ўқувчиларнинг 80,0 %и давлат коллежларида таълим оладилар. Мамлакатда амалга оширилаётган номарказлаштириш сиёсати доирасида коллежлар қурилиши, жиҳозланиши, молиялаштирилиши маҳаллий ҳокимият органлари – департаментлар зиммасидадир.

Коллеж умумий таълимнинг охириги босқичи, лекин уни тугаллаганларнинг аксарияти ўрта таълимнинг иккинчи босқичи - лицейларга

кирадилар. Улар икки хил: умумий таълим ва касбий таълим лицейларидир. Умумий таълим лицейида уч йил ўқиб, бакалавр учун муваффақиятли имтиҳон топширилиши университетнинг бошланғич босқичи ҳисобланади.

Касбий таълим лицейлари тўрт йиллик таълимдан кейин касб малакаси бўйича бакалавр дипломига эга бўлиш ёки икки ва уч йиллик касбий тайёргарликдан сўнг гувоҳнома олиш имконини беради.

Францияда таълимнинг навбатдаги босқичи – олий таълим бакалавр дипломига эга бўлганлар учун ўқишни давом эттиришларига мўлжалланган. Улар ихтисослаштирилган олий ўқув юртлири бўлиб, турли вазирликларнинг тасарруфдалар. Студентларнинг кўпчилиги университетларда таълим олади. Университетларда таълим уч тоифада олиб борилади. Биринчи – икки йилликлигида умумий университет таълими дипломи берилади. Иккинчи тоифа ҳам икки йиллик бўлиб, уларда аввал лиценциат, кейин магист унвони берилишига мўлжалланган. Университет таълимининг учинчи тоифасида чуқурлаштирилган ихтисослаштирилган таълим ёки чуқурлаштирилган таълим олганлик тўғрисида диплом берилади. Чуқурлаштирилган таълим дипломи илмий унвонлар олиш учун ўқишни давом эттириш ҳуқуқини беради.

Франция таълим тизимидан касбий таълим ҳам ўрин олган. У иш билан бандлар учун мўлжалланган бўлиб, касбий тайёрлаш, қайта тайёрлаш ва малака ошириш курсларидан иборат. Мазкур таълим муассасалари мамлакат миллий таълим, олий таълим ҳамда иш билан бандлик вазирликлари томонидан биргаликда бошқарилади.

Францияда таълим тизими давлат бюджети, маҳаллий бюджетлар, хусусий сектор ва тадбиркорлар томонидан молиялаштирилади.

2. Таълим тизимининг Америка модели таълимни молиялаштиришда давлатнинг фаол иштирок этиши билан бирга бу ишда хусусий бизнеснинг салмоғи катталиги билан ажралиб туради. Мактаблар муниципал органлар тасарруфида бўлиб, давлат ва хусусий олий ўқув юртлири деярли тенгдир.

Мамлакатда бошланғич ва ўрта таълим bepул, олий таълим, асосан, пулликдир. Шу билан бирга студентлар олий таълим олиш учун тўловларни амалга оширишда грантлар ва кредитларнинг кенг тизимдан фойдалана оладилар.

Америка Қўшма Штатларида бошланғич ва ўрта умумий таълим мамлакат штатларидаги конунчиликка мувофиқ 8–10 йилни ташкил

этади. Ўрта умумий таълим мактабларида бешта фан ўқитилиши мажбурий ҳисобланади. Улар қуйидагилардир:

- инглиз тили – 4 йил;
- математика, табиий фанлар, ижтимоий фанлар – ҳар бири уч йилдан;
- компьютер саводхонлиги – ярим йил;
- чет тили – камида 2 йил (ўқишни олий ўқув юртларида давом эттирадиганлар учун).

Ўрта мактабнинг юқори синфларида ўқувчиларни касбга йўналтириш мақсадларида ўқув дастурларини табақалаштиришга катта эътибор берилади. Ўқувчиларнинг бўлажак ихтисосликлари бўйича меҳнат амалиётини ўтишлари ёки келгусидаги фаолияти йўналишидан келиб чиққан ҳолда академик тадқиқотларни амалга ошириш – умумий ўрта таълим юқори синфлари ўқув дастурларидан кенг ўрин олган.

АҚШда олий ўқув юртлари, айниқса, университетлар ҳақиқий илмий тадқиқот марказларига айланган. Штатлар тасарруфида бўлган университет ва коллежларда илмий тадқиқотлар асосан минтақа муаммоларини ҳал этишга йўналтирилади.

Мамлакатда таълимга давлат харажатлари умумий ҳажмининг тақминан 70,0 %и бошланғич ва ўрта умумтаълим мактабларини молиялаштиришга йўналтирилади. Олий таълим учун бу кўрсаткич 23,0 %ни ташкил этади. Тўрт йиллик коллежлар деярли тўла-тўқис штатлар бюджети ҳисобидан молиялаштирилади.

3. Таълим тизимининг Осиё модели. Қатор нуфузли ташкилотлар, хусусан, Иқтисодий ҳамкорлик ва ривожланиш ташкилоти экспертларининг фикрича, мазкур модель, жумладан Европа таълим тизимига қараганда мукамалроқдир¹. Масалан, АҚШда юзлаб лицейлар математика фанини ўқитишда Хитой ва Сингапур дарсликларидан фойдаланиш ҳамда уларнинг машғулотларни ўтказиш услубиётига ўтишга қарор қилган.

Таълим тизимининг Осиё модели қуйидагилар билан фарқ қилади:

- бошланғич умумтаълимга алоҳида эътибор (кўпгина мамлакатлар, хусусан, Япония ва Жанубий Кореяда бошланғич мактаблар олти йилликдир);

¹ Ўзбекистонда таълим: талаб ва таклиф муганосиблиги. //Инсон тараққиёти тўғрисида маъруза. – Т.: БМТ ривожланиш дастури, 2007/2008. – Б. 50.

- мактаб таълими ўқув дастурларида маънавий-эстетик фанлар (музыка, амалий ва тасвирий санъат, этика, эстетика) салмоғининг катталиги;

- ўқувчиларда ижодий, ўзига хос фикрлаш кўникмаларини шакллантириш (масалан, Сингапурда бошланғич мактаб ўқувчилари эгаллашлари керак бўлган етти фазилатдан бири – “фикрлаш ва ўз фикрини баён қилиш”, “атрофдаги нарсаларга жонли қизиқиш билдириш” ҳисобланади);

- таълим муассасалари, шу жумладан бошланғич мактабларни компьютерлаштириш ва Интернетга улаш (Жанубий Корея Сингапурдан кейин жаҳонда иккинчи бўлиб ҳамма, ҳатто олис қишлоқлар ва ороллардаги мактабларини Интернетга улаган. Бу таълим даражасини ошириш билан бирга дарсликлар, ўқув кўлланимлари нашр этиш учун харажатларни қисқартиришдан иборат иқтисодий самара ҳам келтирди);

- аҳоли барча қатламлари учун таълим барча даражаларидан фойдаланиш имконияти (шу туфайли Жанубий Кореяда энг юксак натижага – 25–37 ёшдаги фуқароларнинг 97,0 %и олий маълумотга эга бўлиши таъминланди);

- хусусий капиталнинг таълим муассасаларини молиялаштиришда фаол иштирок этиши (Жанубий Кореяда мактабгача тарбия муассасалари харажатларининг 50,0 %, олий таълимнинг 80,0 % хусусий манбалардан молиялаштирилади).

Осиё таълим тизими моделига Япония мисол бўла олади (4.6-расм).

Япония таълим тизими мактабгача тарбия, умумий ва олий таълим босқичларидан иборат. Мактабгача таълим тизимидаги болалар боғчалари Маориф вазирлиги тасарруфида бўлишига қарамай, уларнинг ярмидан кўпроғи хусусий, қолганлари маҳаллий ўзини-ўзи бошқариш органларига, саноқчиларигина давлатга тегишлидир. Шунингдек, бу мамлакатда кундузги марказлар (уларнинг 60,0 %и давлатга қарашли) ҳам бор, уларда мактабгача тарбия болалар боғчалари дастурлари асосида олиб борилса ҳам ўқув-тарбия муассасалари ҳисобланмайди. Чунки улар Ижтимоий таъминот вазирлигига қарашлидир. Аммо Япониядаги мактабгача ёшдаги болаларнинг 90,0 %и бевосита шу марказларда тарбияланади ва бу уларга жуда ёшлигидан ижтимоий тарбия олиш, жамиятда ворисликни сақлаш мақсадларига хизмат қилади.



4.6-расм. Япония таълим тизими

Мамлакатда бошлангич мактабда ўқиш олти йилликдир. Бу ердаги ҳар бир мавзеда мажбурий таълим тизимига қарашли давлат мактаби мавжуд. Японияда хусусий мактаблар ҳам бор, лекин уларнинг сони кўп эмас. Давлат ва хусусий мактаблар учун Маориф вазирлиги томонидан ягона ўқув дастурлари жорий этилган.

Японияда умумий ўрта таълим икки босқичдан иборат бўлиб, унинг биринчиси ва иккинчисидан ҳам уч йилдан таълим берилади. Аммо мажбурий таълим тизимига фақат биринчи босқич киради, яъни умумий мажбурий таълим 9 йилликдир. Бошлангич мактаблардан фарқли равишда ҳар бир мавзеда ўрта мактабларнинг иккинчи босқичига тааллуқли бир неча мактаб бўлади ва ўқувчилардан хоҳлаганида таълимини давом эттириши мумкин.

Умуман, ўрта таълим иккинчи босқичида биринчи босқични тугаллаганларнинг 95,0 %и ўқишини давом эттиради. Аммо иккинчи босқич мактабларининг учдан бир қисми хусусий мактаблардир. Қолганлари икки турга: ҳудудий тамойил асосида ташкил этилган

давлат ҳамда университет ва коллежларга ўқишга киришга тайёрлайдиган миллий мактабларга бўлинади.

Агар умумий ўрта таълим биринчи босқичини тугаллаганлар иккинчи босқичда ўқишни давом эттиришни хоҳламаса, улар техника коллежларига кириб, уч йил давомида ўзи танлаган касбни эгаллаши мумкин. Бундан ташқари бир ёки икки йиллик касб-ҳунар мактаблари ҳам мавжуд.

Японияда олий таълим Америка таълим модели асосида ташкил этилган, университетларнинг 80,0 %и хусусийдир. Улар уч турга бўлинади:

- ўз докторантурасига эга университетлар;
- ўз аспирантурасига (магистр унвони бериладиган) эга университетлар;
- олий таълимдан кейинги таълимга эга бўлмаган университетлар.

Мамлакат олий таълим тизимидан асосан аёлларга умумий ўрта таълимдан кейин гуманитар фанлар бўйича таълим берадиган икки ва уч йиллик коллежлар ҳам киради.

Жаҳон тикланиш ва тараққиёт банки томонидан 192 мамлакатда ўтказилган тадқиқот натижаларига кўра, ҳозирги даврда иқтисодий ўсишнинг 16,0 %и жисмоний капитал (ишлаб чиқариш воситалари, инфратузилма ва ҳ.к), 20,0 %и - табиий ресурслар таъминлайди. Қолган 64,0 %и инсон омили, биринчи навбатда билим ва малака даражаси улушига тўғри келади (4.7-расм).



4.7-расм. Жаҳон мамлакатларида иқтисодий ўсишни таъминлашда инсон омили – билим ва малаканинг салмоғи (умумий кўрсаткичга нисбатан % ҳисобида)

Ҳозирги даврда жаҳоннинг деярли барча мамлакатларида таълимни ривожлантиришга эътибор ортиган. Бундан 100 йил муқаддам таълим учун давлат харажатлари ялпи ички маҳсулотининг 1,0 %ни ташкил этарди. Ҳозирга вақтда эса бу кўрсаткич 5,1 %га етди. Натижада дунёда бошланғич таълимга эга бўлганлар сони жами аҳолининг 94,0 %ига етди.

Шу билан бирга бугунги кунда ҳам таълим даражаси, айниқса, унинг сифати ўртасида ривожланган давлатлар билан ривожланаётган давлатлар ўртасида жиддий фарқ сақланиб қолмоқда (4.8-расм).

Ривожланган давлатлар

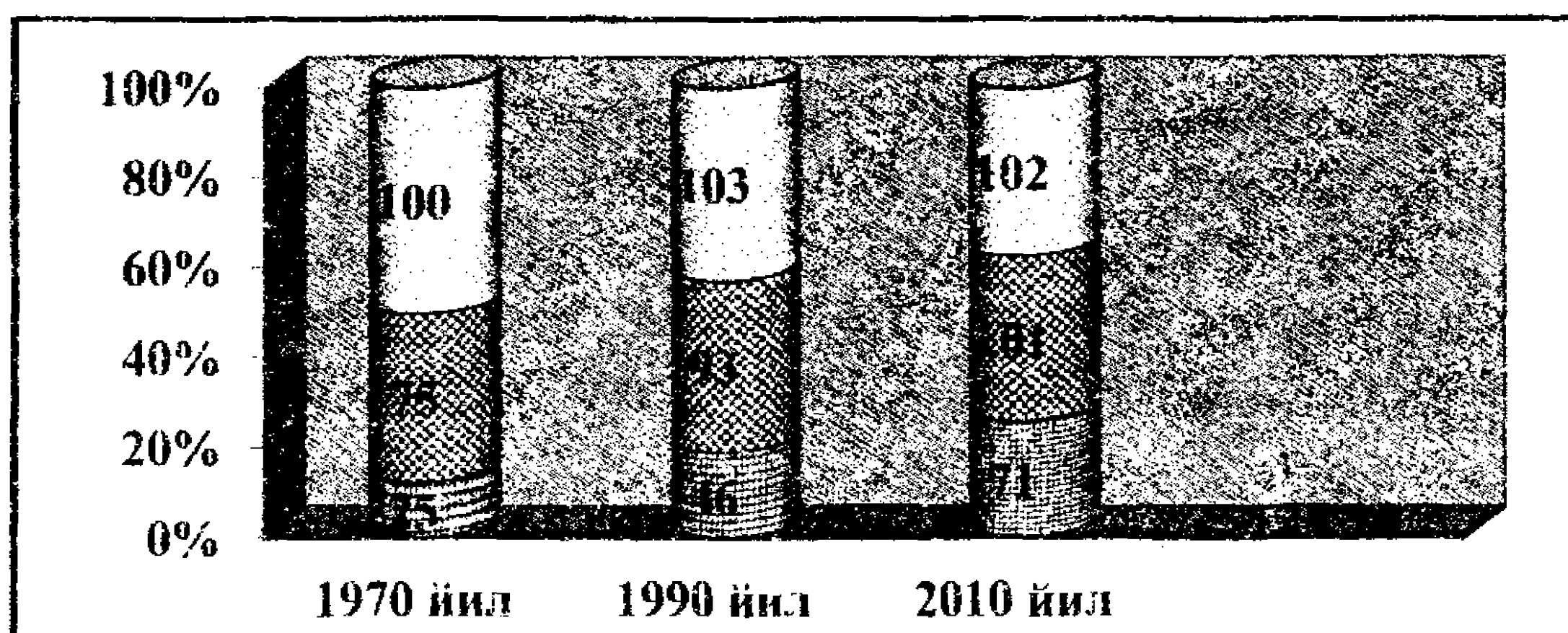

□ Олий таълим □ Ўрта таълим □ Бошланғич таълим

Ривожланаётган давлатлар

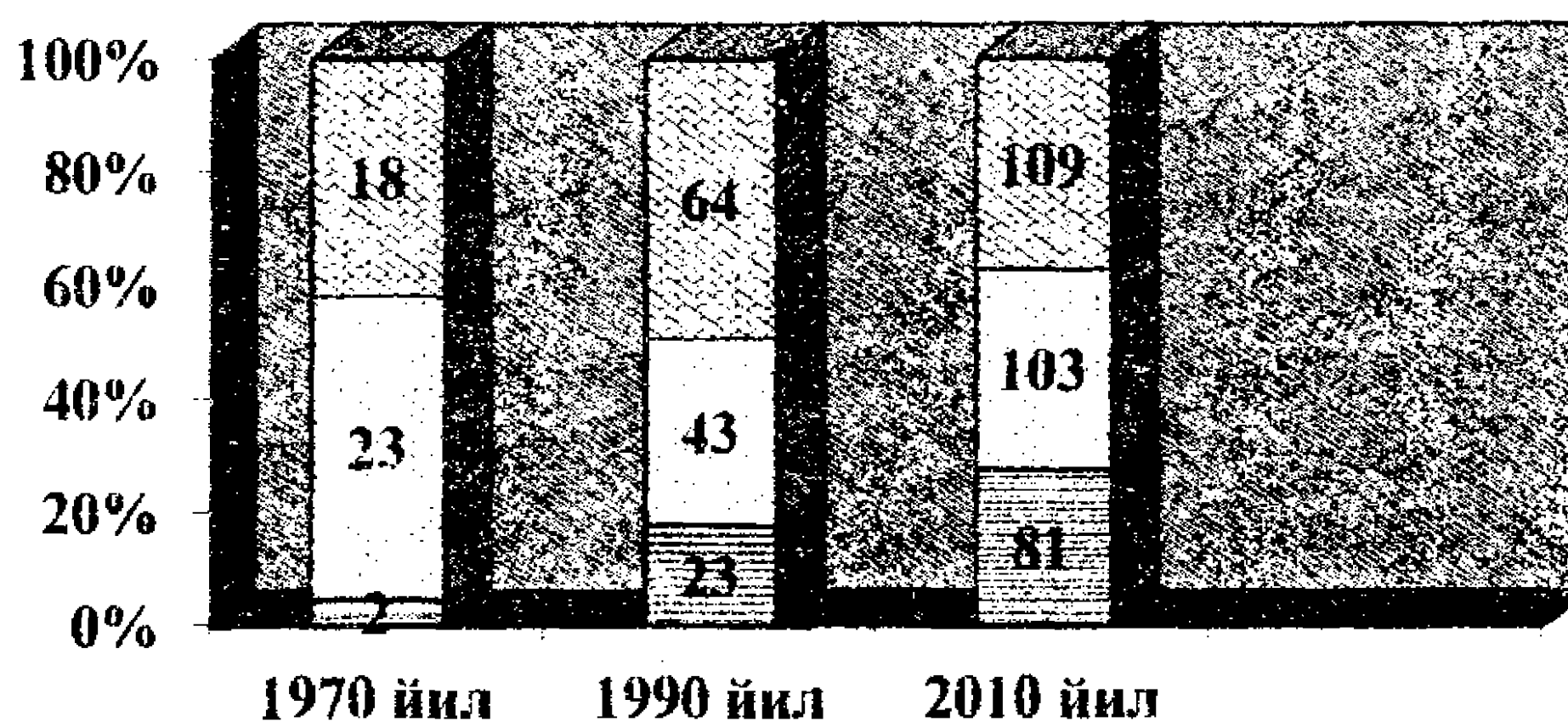

□ Олий таълим □ Ўрта таълим □ Бошланғич таълим

4.8-расм. Ривожланган ва ривожланаётган давлатларда аҳолини таълимнинг турли даражалари билан қамраб олиниши, (аҳоли умумий сонига нисбатан %)

Билимга асосланган иқтисодиётда инсоннинг билимлари ва кўникмаларини амалий йўл билан тўлдиришнинг ўзи кифоя қилмайди. Ҳозирги даврда инсонни илмий билимлар ва уларни амалиётда қўллаш укувлари билан бойитиш жараёни ҳал қилувчи роль ўйнамоқда. Буни эса узлуксиз, муттасил ривожланиб борадиган ва ривожланиш жараёнида табақаланиш хусусиятига эга бўладиган таълим тизимисиз амалга ошириб бўлмайди.

Янги билимлар, ахборот, укув ва кўникмаларга эга бўлиш, уларни янгилаш ва ривожлантиришга йўналтирилишнинг қарор топиши нафақат инновацион, билимга асосланган иқтисодиётдаги ходимларнинг, балки тадбиркорларнинг, бизнес раҳбарларининг ҳам энг муҳим хусусиятига айланмоқда. Билимлар, ахборот жамиятида қарор толувчи иқтисодий ривожланишнинг янги босқичи улар учун ўз малакасини доимий равишда оширишлари заруратини келтириб чиқаради. Таълим соҳаси билимга асосланган иқтисодиётда ижтимоий соҳа билан узвий яхлит бирликни ташкил этди. Билим, таълим тизими иқтисодий ривожланишнинг энг муҳим таркибий қисмига айланди.

4.2. Кадрлар тайёрлаш миллий дастури Ўзбекистонни тараққий эттиришнинг бош омили сифатида

Ўзбекистоннинг стратегик мақсади – замонавий ривожланган демократик давлатлар қаторига кириш, миллий иқтисодиётнинг барқарор ўсишини таъминлаш, аҳолининг ҳаёт сифатини яхшилаш ва жаҳон ҳамжамиятида муносиб ўрин эгаллашдир¹. Бу мақсадга эришишда асосий омиллардан бири таълим соҳасини тубдан ислоҳ қилиш деб белгиланди.

Ўзбекистон Республикаси Президенти И.А. Каримов алоҳида уқтирганидек: “Кадрлар тайёрлаш миллий дастури деб ном олган Таълим соҳасини ислоҳ қилиш дастури мамлакатимизда янги жамият қуришнинг босқичма-босқич ва тадрижий ривожланиш тамойилига асосланган иқтисодий ва сиёсий ислохотларнинг биз танлаган “ўзбек модели” – ўз тараққиёт йўлимизнинг ажралмас таркибий қисмидир”².

Ўзбекистонда давлат мустақиллигига эришилгандан сўнг Конституцияда “Ҳар ким таълим олиш ҳуқуқига эга. Бепул умумий

¹ Каримов И.А. Мамлакатимизда демократик ислохотларни янада чуқурлаштириш ва фуқаролик жамиятини ривожлантириш. – Т.: Ўзбекистон, 2011. 3-б.

² Каримов И.А. Юксак билимли ва интеллектуал ривожланган авлодни тарбиялаш – мамлакатни барқарор тараққий эттириш ва модернизация қилишнинг энг муҳим шарти. //Халқ сўзи, 2012 йил 18 февраль.

таълим олиш давлат томонидан кафолатланади”¹ – деб белгилаб кўйилди.

Мамлакатда қабул қилинган дастлабки қонунлардан бири ҳам 1992 йилги “Таълим тўғрисида”ги Қонун бўлди. Унда таълим соҳасидаги давлат сиёсатининг асосий тамойиллари сифатида қуйидагилар белгилаб кўйилди:

- таълим ва тарбиянинг инсонпарвар, демократик характерда эканлиги;
- таълимнинг узлуксизлиги ва изчиллиги;
- умумий ўрта, шунингдек, ўрта махсус, касб-ҳунар таълимининг мажбурийлиги;
- ўрта махсус, касб-ҳунар таълими йўналишини академик лицейда ёки касб-ҳунар коллежида ўқишни танлашнинг ихтиёрийлиги;
- таълим тизимининг дунёвий характерда эканлиги;
- давлат таълим стандартлари доирасида таълим олишнинг ҳамма учун очиклиги;
- таълим дастурларини танлашга ягона ва табақалаштирилган ёндашув;
- билимли бўлишни ва истеъдодни рағбатлантириш;
- таълим тизимида давлат ва жамоат бошқарувини уйғунлаштириш².

Собиқ марказлаштирилган – режали, маъмурий-буйруқбозлик тизими даврида шакллантирилган таълим тизими ижтимоий йўналтирилган бозор иқтисодиёти талабларига жавоб бера олмасди. Чунки бу таълим тизимида:

- ўқув дастурлари, дарсликлар, таълим бериш усуллари ва услубиётлари қатъи марказлаштирилган, ўзгараётган давр талабларини ҳисобга олмас эди;
- таълим жараёни ўрта қобилиятли ўқувчиларга мўлжалланган бўлиб, иқтидорни рағбатлантириш механизмлари мавжуд эмасди;
- таълим жараёнида амалда ўқитишнинг фаол шакллари қўлланилмас, ўқувчиларнинг мустақил иш олиб боришлари кўзда тутилмаганди;
- таълим мафкуралаштирилган, ўқувчилар мустақил фикрлашга ўргатилмасди;
- таълим муассасаларининг моддий-техника негизи ночор аҳволга тушиб қолган эди;

¹ Ўзбекистон Республикасининг Конституцияси. – Т.: Ўзбекистон, 2012. 10-б.

² “Таълим тўғрисида” Ўзбекистон Республикасининг Қонуни. //Ўзбекистон Республикаси Олий Мажлисининг Ахборотномаси, 1997 йил, 9-сон.

• умумий ва касб-ҳунар таълими ўқув дастурлари ўртасида узвийликнинг таъминланмаганлиги ўқувчиларни касбга йўналтиришга тўсқинлик қиларди.

Мамлакатда таълим соҳасида туб ислоҳотларни амалга оширишнинг ҳаётий муҳимлиги таркиб топган демографик вазият билан ҳам изоҳланарди. Республикада аҳолининг қарийб 35,0 %ини 16 ёшгача бўлган болалар, 62,0 %дан зиёдини эса 30 ёшгача бўлган ёшлар ташкил этарди.

Юксак тараққиётни таъминлашда «Таълим тўғрисида»ги қонун ва Кадрлар тайёрлаш миллий дастурининг баркамол авлод тарбиясидаги ўрни ва аҳамиятини қуйидаги ҳолатлар билан изоҳлаш мумкин:

1. Миллий дастурнинг амалга оширилиши жамиятдаги ижтимоий сиёсий муҳитга ижобий таъсир кўрсата бошлади.

2. Кадрлар тайёрлаш миллий дастурини рўёбга чиқариш жараёнида шахснинг жамиятдаги ўз ўрнини белгилаб олиш фаоллашмоқда.

3. Таълимнинг миллий моделини амалга ошириш жамиятда эркин фикрлайдиган шахснинг шаклланишига олиб келмоқда.

4. Кадрлар тайёрлашнинг миллий модели жамиятнинг потенциал имкониятларини рўёбга чиқариш омили сифатида катта аҳамият касб этмоқда.

5. Кадрлар тайёрлаш миллий дастури ва унинг моделини амалга ошириш миллий ва умуминсоний кадриятлар асосида таълим-тарбия жараёнини замонавий босқичга кўтаришга қаратилган бўлиб, бу эса ўз навбатида, фуқаролик жамияти асосларини шакллантиришга салмоқли ҳисса қўшмоқда.

6. Кадрлар тайёрлаш миллий дастурини амалиётга татбиқ этиш Ўзбекистоннинг халқаро майдонда муносиб ўрин эгаллашида муҳим аҳамият касб этмоқда.

7. Кадрлар тайёрлаш миллий дастури миллий истиқлол гоясининг асосий тушунча ва тамойилларига ҳамоҳанг бўлиб уларнинг ҳар иккаласи баркамол авлодни шакллантиришга қаратилгандир.

8. Кадрлар тайёрлаш миллий дастурининг амалга оширилиши Мамлакатимизда демократик ислоҳотларни янада чуқурлаштириш ва фуқаролик жамиятини ривожлантириш концепциясида белгилаб берилган устувор вазифалар ижросини тўла таъминлашга хизмат қилади.

9. Мамлакатимизда таълим олувчиларни маънавий-ахлоқий тарбиялашнинг ва таълим ишларининг самарали шакллари ҳамда услублари ишлаб чиқилиб, жорий этилмоқда.

10. Таълим ва кадрлар тайёрлаш борасида таълим муассасаларини аттестациядан ўтказиш, аккредитация қилишнинг самарали тизими юзага келди.

11. Янги ижтимоий-иқтисодий шароитда таълимнинг талаб даражасидаги сифатини, кадрлар тайёрлаш тизимининг амалий самараси ва барқарор ривожланиш кафолатлари, устувор йўналишларини таъминлайдиган меъёрий, моддий-техник ва ахборот базаси яратилди.

12. Узлуксиз таълим ва кадрлар тайёрлаш тизимига бюджетдан ташқари маблағлар, шу жумладан, чет эл инвестициялари жалб этилмоқда.

Президентимиз И. Каримов таъкидлаганидек, "... 2013 йилда мамлакатимизда 756 та таълим маскани, мусика ва санъат мактаби, болалар спорти объектлари янгитдан қурилди, реконструкция қилинди ва капитал таъмирланди. Замонавий компьютер синфлари, ўқув лабораториялари, устахоналар ташкил этилиб, зарур асбоб-ускуналар билан жиҳозланди. Маълумки, шу йилдан эътиборан мамлакатимизда хорижий тилларни ўқитиш тизимини янада такомиллаштириш дастури доирасида умумтаълим мактабларининг I-синфидан бошлаб хорижий тилларни чуқур ўрганиш йўлга қўйилди. Бу эса, албатта фарзандларимизнинг жаҳон илм-фан ва маданият ютуқларини эгаллаши, етук ва малакали кадрлар бўлиб етишиши учун янги имкониятлар очиб бериши билан айниқса, муҳимдир. Жорий йилда 300 мингга яқин бола, жумладан, Оролбўйи худудидан 4 минг 500 нафар ўқувчи ҳамда кам таъминланган оилаларга мансуб 75 минг нафар боланинг ёзги оромгоҳларда имтиёзли дам олиши ташкил этилиб, уларнинг саломатлиги мустаҳкамланди"¹.

Кадрлар тайёрлаш соҳасида хорижий давлатлар ва халқаро ташкилотлар билан ҳам ўзаро манфаатли ҳамкорлик ривожланмоқда.

Ўзбекистонда таълимни ислоҳ қилишни тўрт босқичга бўлиш мумкин (4.9-расм).

¹ Каримов И.А. Амалга ошираётган ислохотларимизни янада чуқурлаштириш ва фуқаролик жамияти қуриш – ёруғ келажагимизнинг асосий омилидир. //Халқ сўзи, 2013 йил 7 декабрь. № 240 (5914).

1. Тайёргарлик босқичи (1991-1997 йиллар). Ушбу босқичда мавжуд таълим тизимидаги муаммолар ва зиддиятлар, унинг жамиятда амалга оширилаётган ижтимоий-иқтисодий ислохотларга мувофиқлиги ҳар тарафлама чуқур таҳлил этилиб, соҳани тубдан ислоҳ этиш стратегиясини ишлаб чиқиш чоралари кўрилди.

Қатор объектив сабаблар мазкур даврда соҳани дарҳол ислоҳ қилиш имкониятини бермади. Чунки, таълим соҳасида ўз ифодасини топиши керак бўлган жамиятни ижтимоий-иқтисодий ва сиёсий ислоҳ қилиш концепцияси шаклланиб бўлмаганди. Тармоқ давр талабларига тўла мос бўлиши учун таълим тизимининг миллий хусусиятлар, қадриятлар, стратегик мақсадларга мувофиқ моделини танлаш учун жаҳон тажрибасини ўрганиш учун вақт талаб этиларди. Шу билан бирга таълимни тубдан ислоҳ қилиш учун ўтиш иқтисодиёти даврида зарур миқдордаги молиявий ресурслар етишмасди.

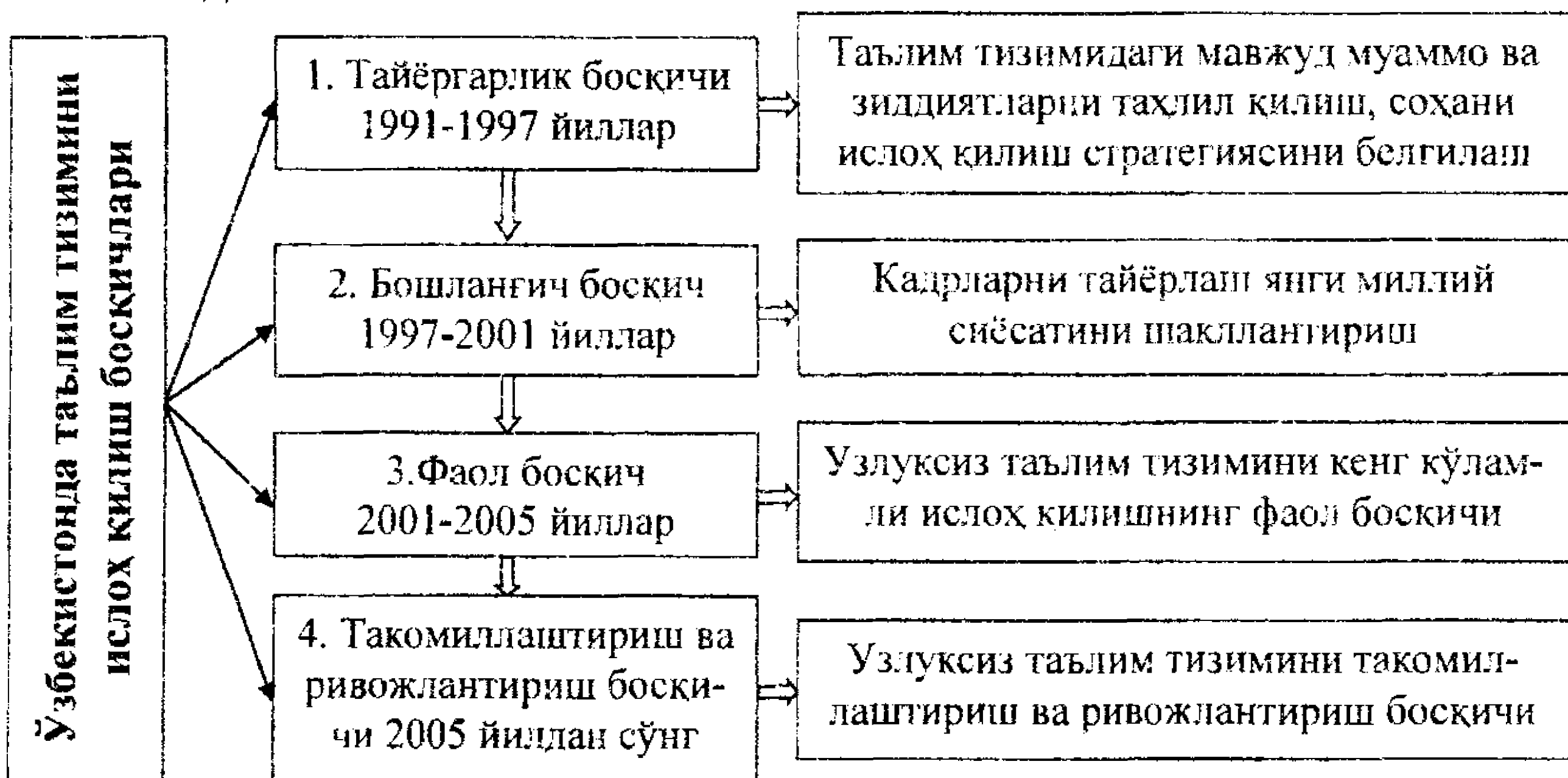

4.9-расм. Ўзбекистонда таълим тизimini ислоҳ қилиш босқичлари

Умуман, 1992 йилда “Таълим тўғрисида”ги Қонун қабул қилингандан сўнг таълим тизimini қисман ислоҳ қилишга киришилган эди. Ушбу Қонунда тўққиз йиллик умумий белул мажбурий ўрта таълимни жорий қилиш белгилаб кўйилди. Шунингдек, олий таълим муассасаларига ўқув дастурлари, дарсликлар ва таълим бериш усуллари мустақил белгилаш ҳуқуқи берилди. Давлат таълим стандартларини ишлаб чиқиш чоралари ҳам кўрила бошланди.

Бироқ давр 1992 йил таҳриридаги “Таълим тўғрисида” Қонун таълим мазмуни билан узлуксиз таълим тизimini ташкил этиш ўртасидаги қалин ўзаро алоқадорликни таъминлаш муаммосини ҳал эта

олмаганлигини кўрсатди. Умумий ўрта таълимни 10 йилдан 11 йилга узайтирилиши ҳам ўзини оқламади. Таълим тизимидаги бу ва бошқа жиддий муаммолар соҳани тубдан ислоҳ қилишни талаб этди.

2. Бошланғич босқич (1997-2001 йиллар). Мазкур босқичда Президент И. Каримов ташаббуси билан Ўзбекистон Мустақил Давлатлар Ҳамдўстлиги мамлакатларида биричи бўлиб таълим тизимини тубдан ислоҳ қилишга киришди. Бу ислохотлар 1997 йилда қабул қилинган Кадрлар тайёрлаш миллий дастури бўйича олиб борилди. Мазкур дастур қуйидаги мақсадларга йўналтирилган эди (4.10-расм):

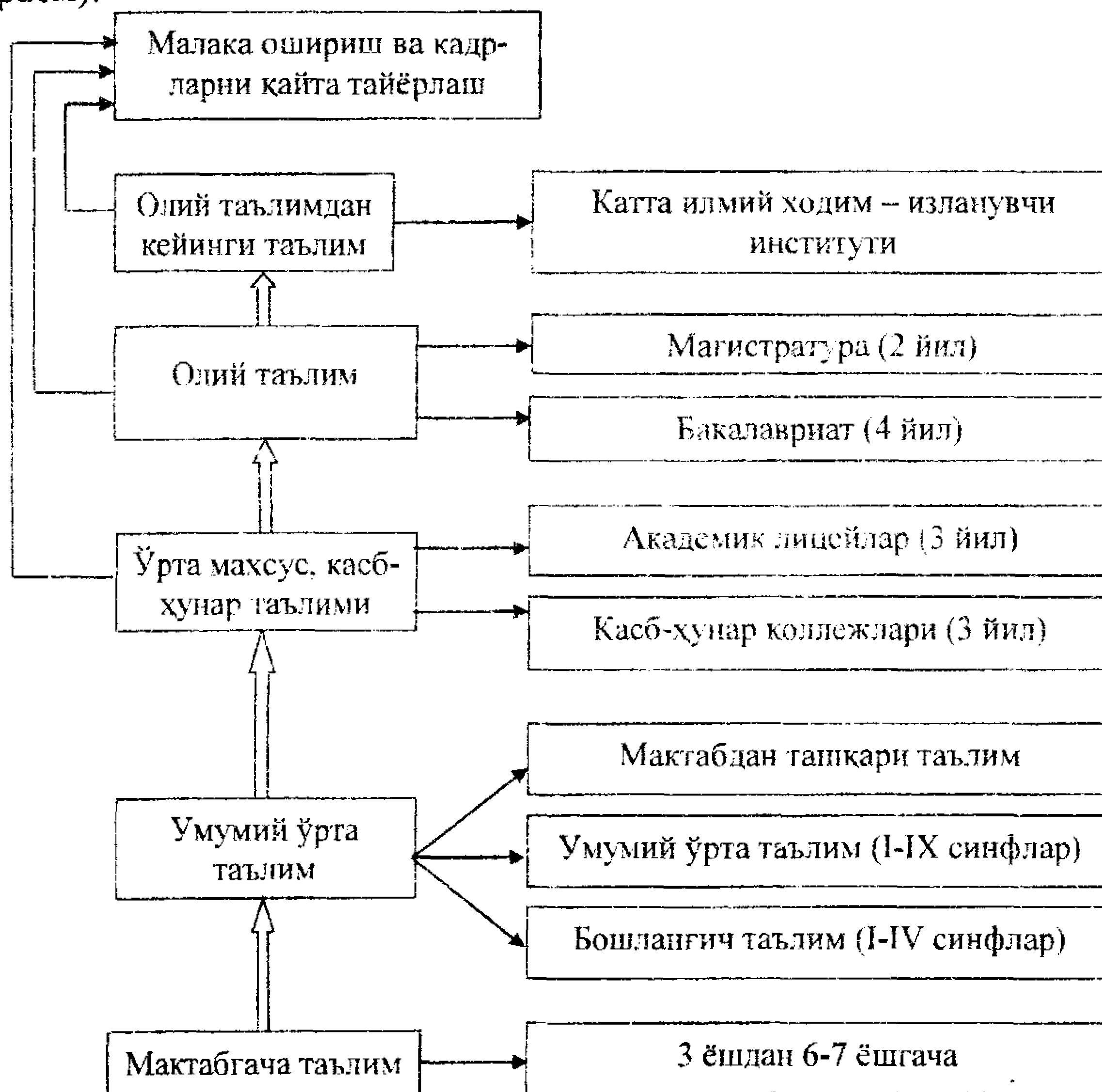

4.10-расм. Кадрлар тайёрлаш миллий дастури асосидаги узлуксиз таълим тизими

- инсонни бутун умри давомида – мақтабгача тарбия ёшидан пенсияга чиққунга қадар узлуксиз таълим олишини таъминлайдиган тизимни яратиш;

- тўққиз йиллик ўрта таълимнинг мажбурийлиги ва бепуллиги;

- умумтаълим мактаблари 9-синфини тугаллаганлар учун қатъиян янги – уч йиллик бепул мажбурий ўрта, касб-ҳунар таълими янги тизимининг жорий этилиши;

- олий таълимнинг бакалаврият ва магистратура дастурларини қамраб олган икки босқичли олий таълим;

- олий таълимдан кейинги икки босқичли таълим;

- касбга ўқитиш, қайта тайёрлаш ва малака ошириш тизими.

Кадрлар тайёрлаш миллий дастурини амалга оширишда қуйидагилар назарда тутилди:

- шахс – кадрлар тайёрлаш тизимининг асосий субъекти ва объекти, таълим хизматларининг истеъмолчиси ва ишлаб чиқарувчиси;

- давлат ва жамият таълим ва кадрларни тайёрлаш тизими фаолиятини тартибга соладиган ҳамда ушбу тизим амал этиши устидан назоратни амалга оширадиган кадрлар тайёрлашнинг қафолатчиларидир;

- узлуксиз таълим малакали ва рақобатбардош кадрлар тайёрлашнинг асосини ташкил этиб, таълимнинг барча турлари, давлат таълим стандартларини қамраб олади;

- фан - юқори малакали мутахассисларни ишлаб чиқарувчиси ва истеъмолчисидир, у илғор педагогик ва ахборот технологияларини яратади;

- ишлаб чиқариш – кадрларга эҳтиёжни, шунингдек, улар тайёргарлигининг сифати ва даражасига талабларни белгилайдиган асосий буюртмачи, кадрлар тайёрлаш тизимини молиялаштириш ва моддий-техник таъминотининг иштирокчисидир.

Узлуксиз таълимнинг бошланғич қисми - мактабгача таълим боланинг соғлом ва ривожланган шахс бўлиб шаклланишини таъминлаш, ўқишга бўлган иштиёқини уйғотиб, тизимли ўқитишга тайёрлаб боришга йўналтирилган. Улар фаолият йўналишига кўра, қуйидаги турларга бўлинади (4.11-расм):

- болалар яраси, болалар ясли боғчаси, болалар боғчаси, уйдаги болалар боғчаси (мустақил муассаса ёки филиал сифатида);

- мактабгача тарбия ва бошланғич таълим муассасаси (болалар боғчаси-мактаб);

- тарбияланувчиларни бир ёки бир неча йўналишда (тил, бадиий эстетик, спорт ва бошқалар) тарбияловчи мактабгача таълим муассасалари;

- тарбияланувчиларнинг жисмоний ва руҳий ривожланишдаги оғишларини тикловчи турдаги болалар боғчаси;
- тиббиёт-гигиена, профилактика ва соғломлаштириш тадбир ва тартибларини амалга оширувчи заифлашган болаларни назорат қилиш ва соғломлаштириш боғчаси;
- бирлаштирилган турдаги болалар боғчаси (бирлаштирилган турдаги болалар боғчасига ривожлантирувчи, тикловчи ва соғломлаштирувчи гуруҳлар умумлаштирилган кўринишда киради).

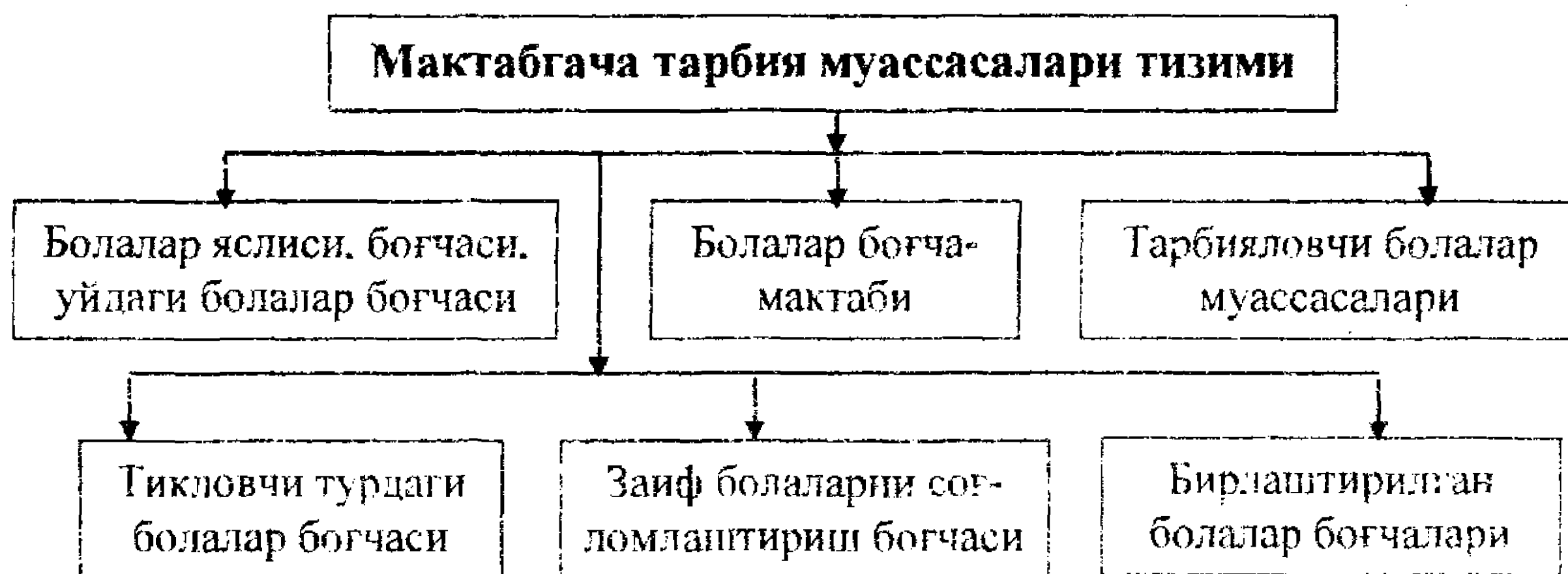

4.11-расм. Ўзбекистонда мактабгача тарбия муассасалари тизими

Мактабгача таълим, олинмиш шакли ва усулларидан қатъи назар, қуйидаги мақсадларни ўз олдига қўяди:

- болаларни мактабда ўқишга мақсадли ва тизимли тайёрлаш;
- болаларнинг шахсий қобилиятлари ва истеъдодларини ривожлантириш;
- болаларни миллий ва умуминсоний маънавий ва маданий қадриятлар билан таништириш, уларни интеллектуал ривожлантириш;
- болаларда юқори маънавий ва одоб-ахлоқ асосларини шакллантириш;
- болаларнинг жисмоний ва руҳий соғлигини мустаҳкамлаш;

Бошланғич таълим умумий ўрта таълим олиш учун зарур бўлган билим ва малаканинг, саводхонлик асослари шакллантирилишига йўналтирилган. Биринчи синфга болалар 6-7 ёшдан қабул қилинади.

Ўзбекистонда бошланғич таълим мажбурий, бепул ва барчага тааллуқли ҳисобланади. Бу мактаб ёшига етган барча болалар умумий ёки махсус (ногирон болалар ва ривожланишдан орқада қолган болалар) бошланғич мактабга боришларини билдиради. Болаларни бошланғич таълимга жалб қилиш мос келувчи ёшидаги болаларнинг 100,0 %

ташқил қилади. Бола бошланғич мактабни тугатар экан, у ўқиш, ёзиш ва ҳисоблаш маҳоратига эга бўлиши керак.

Ўқувчига назарий фикрлаш унсурлари, ўргатилган ҳаракатларни бошқариш маҳорати сингдириб борилади. Нутқ маданияти, шахсий гигиена асослари, соғлом ҳаёт тарзи ва жамиятда ўзини тутиш билимлари ҳам бериб борилади. Ўқув фанларининг сифат ва тиркиби бошланғич мактабда, мактаб тури ва ўқитиш шароитларига кўра ўзгариб туради.

Мактабнинг барча биринчи синф ўқувчилари бепул ўқув китоблари ва ўқув асбоблари билан таъминланади. 1996 йилдан бери кам таъминланган оилалардан бўлган 1-9-синф ўқувчилари ҳар йили давлат бюджети ҳисобидан ўқув ашёлари ҳамда кишки кийим комплектлари билан таъминланади. Ўзбекистонда бошланғич ва ўрта таълим ташқил қилиниши ва таркибига кўра бир - бири билан бевосита боғлиқ. Ҳар бир умумтаълим мактаби иккала поғонада умумий ўрта таълимни амалга оширади. Бу бошланғич мактабда битирувчиларнинг тўлиқ ҳисобини олиб боришни ва умумий ўрта таълим тизимида узлуксизликни таъминлайди.

Умумий ўрта таълим керакли билим ҳажми, мустақил фикрлаш қобилиятини ривожлантириш, ташкилий маҳорат ва амалий тажриба пойдеворини қўйиб, бошланғич профессионал йўналишни ва таълимнинг кейинги поғонасини танлашда кўмаклашади.

Ўрта таълимнинг таркибий қисмига мажбурий ва кўшимча компонентлар киради. Мажбурий компонент давлат таълим станлартлари билан аниқланади ва иштирокчининг минимал керакли тайёргарлик даражасини белгилайди. Унинг муваффақияти ўрта таълим муассасалари томонидан кафолатланади.

Ўрта махсус, касб-ҳунар таълими академик лицейлар ва касб-ҳунар коллежларида амалга оширилади.

Касб-ҳунар коллежлари касб таълими билан бир қаторда ўрта махсус таълим ҳам бериб, бу унинг битирувчиларига кейинчалик ёки узлуксиз таълимни давом эттириш ёки мутахассислиги бўйича иш билан шуғулланиш имконини беради.

Фаолият юритаётган умумтаълим муассасаларининг барчаси икки поғонали умумий мажбурий таълим тизими, яъни 9-синфгача умумтаълим мактаблари ва 3 йиллик ўрта махсус, касб-ҳунар таълим муассасалари меъёрий-ҳуқуқий ҳужжатларда белгилаб берилган ўз вазифаларини тўлақонли бажаришга киришди. Умумий ўрта таълим мактаблари битирувчиларини таълимнинг навбатдаги босқичи – ўрта

махсус, касб-ҳунар таълим муассасаларига тўлиқ жалб этишга эришилди.

Касб-ҳунар коллежлари битирувчиларини ўз касбини пухта эгаллаган, меҳнат бозори талабларига ҳар томонлама жавоб берадиган даражада тайёрлаш билан бир вақтда уларнинг меҳнат бозоридан ўз ўринларини топишига кўмаклашишга, юртимизда бугун давлат сиёсати даражасида эътибор қаратилмоқда. “Касб-ҳунар коллежлари битирувчиларини иш билан таъминлашга алоҳида эътибор қаратилди. Ушбу коллежларнинг иш берувчи корхоналар билан кооперация алоқаларининг турли шаклларида фойдаланиш, бу маслага туман ва шаҳар жамоатчилигини жалб этиш мазкур вазифани адо этишнинг энг муҳим, ҳал қилувчи йўналиши бўлди”¹, -деб Президентимиз бу борада олдимизда турган энг муҳим вазифаларни белгилаб берди.

Ўзбекистон Президентининг мамлакатимизда ишбилармонлик муҳитини тубдан яхшилаш ва тадбиркорликка янада кўпроқ эркинликлар беришга қаратилган 2011-2012 йилларда қабул қилинган бир катор фармон ва қарорлари кўплаб касб-ҳунар коллежи битирувчиларини ҳам пухта эгаллаган билим ва касбий малакасига ишонган ҳолда ўз кичик бизнесини, мустақил иш фаолиятини ташкил этишга ундамоқда. Хусусан, Ўзбекистон Республикаси Президентининг 2010 йил 28 июлдаги “Таълим муассасалари битирувчиларини тадбиркорлик фаолиятига жалб этиш борасидаги қўшимча чора-тадбирлар тўғрисида”ги Фармонида микрофирма ва кичик корхоналар томонидан касб-ҳунар коллежлари, академик лицейлари ва олий таълим муассасалари битирувчилари билан меҳнат шартномалари тузилганда, банд ходимларнинг ўртача йиллик сони конун ҳужжатларида белгиланган чекланган меъёридан кўпи билан 20 фоиз оширилган ҳолларда, микрофирма ва кичик корхоналар учун назарда тутилган имтиёзлар, кафолат ва ҳуқуқлар уларда сақланиб қолиши кўзда тутилган².

Академик лицей – давлат таълим стандартига мос равишда ўқувчиларнинг билимлари, ақлий салоҳиятини оширишга қаратилган. Уларда ўқувчилар таълим йўналишини ихтиёрий равишда – гуманитар, табиий фанлар йўналиши тарзида танлайдилар.

¹ Каримов И.А. Бош мақсадимиз кенг кўламли ислохотлар ва модернизация йўлини катъият билан давом эттириш. //Халқ сўзи, 2013 йил 19 январь.

² Бурҳонов У. Ўз бизнесига эга ёшлар юртимизнинг истиқболдаги тараққиётига муносиб ҳисса қўшади. //Маърифат, 2012 йил 7 ноябрь.

“Таълим тўғрисида”ги (1997) Қонуннинг 12-моддасига мувофиқ умумий ўрта таълим икки боскичдан иборат:

- бошланғич таълим (I-IV синфлар);
- умумий ўрта таълим (I-IX синфлар).

Биргина халқ таълими тизимидаги таълим муассасалари 15774 тани ташкил этади (4.12-расм).

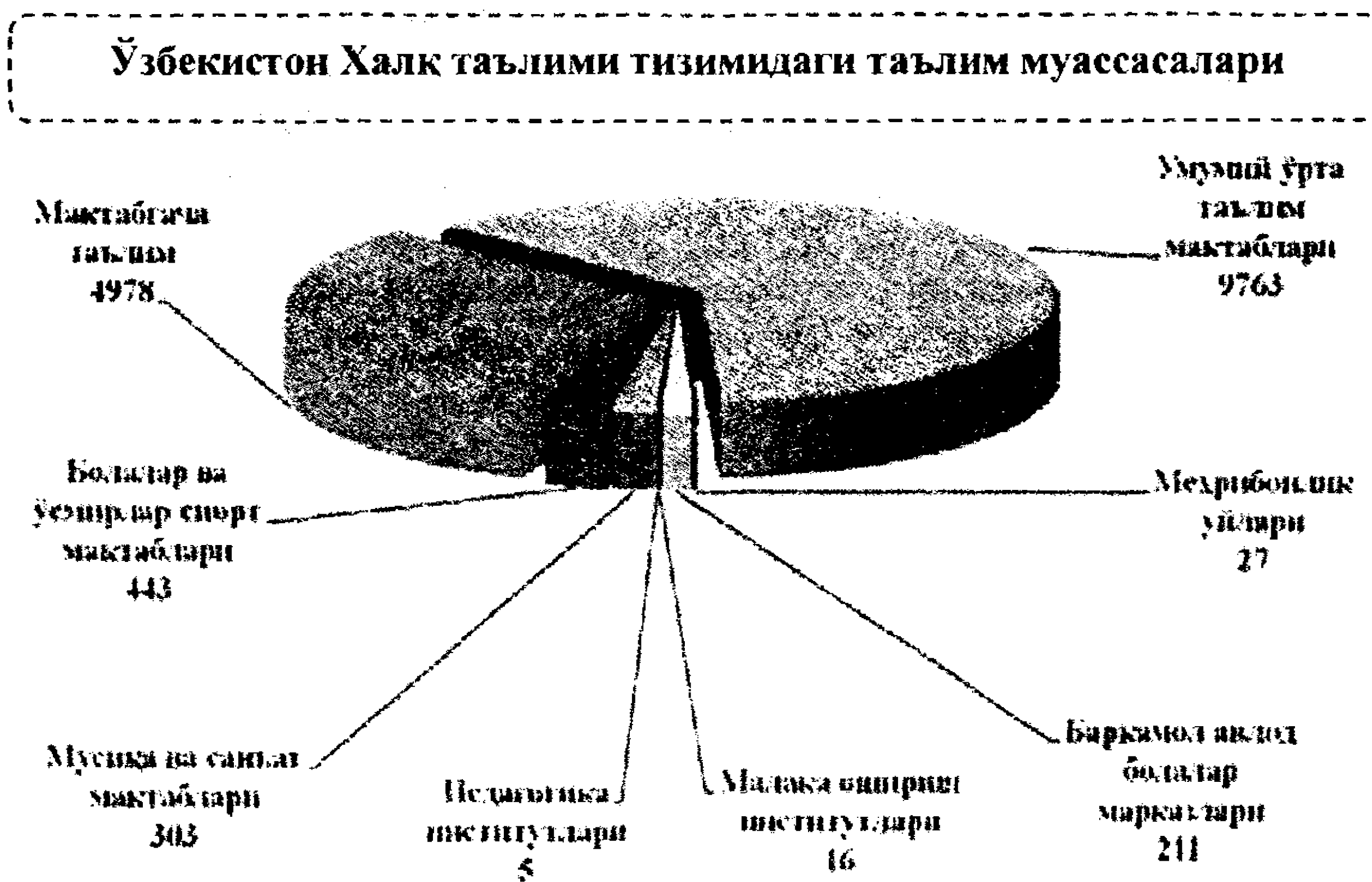

4.12-расм. Ўзбекистонда Халқ таълими тизимининг таркиби

Ўрта махсус таълим муассасаларининг кадрлар билан таъминлангани 1991 йилда: педагоглар ва муҳандис-педагоглар умумий сони – 25540 нафар. Шундан: фан доктори, фан номзодлари – 186 нафар, олий маълумотли ўқитувчилар – 19767 нафар. Ўрта махсус таълим йўналишлари бўйича мутахассисликлар умумий сони 156 та, ҳунар-техника билим юртларига қамраб олинган ўқитувчилар умумий сони 17562 нафар эди.

2013 йилга келиб, юртимиздаги ўрта махсус, касб-ҳунар таълими муассасалари (академик лицей, касб-ҳунар коллежлари) сони 1537 та. Шундан замонавий типдагиси 1413 та; ихтисослаштирилгани 123 та, академик лицейлар сони – 142 та, касб-ҳунар коллежлари сони – 1395 та.

Умумтаълим мактаб педагог-ўқитувчиларининг маълумоти, салоҳият даражаси 4.2-жадвалда ўз аксини топган.

4.2-жадвал

Умумтаълим мактаб ўқитувчиларининг маълумоти тўғрисида
худудлар кесимида маълумот

Гуруҳлар	Худудлар	Жами ўқитувчилар сони	Шундан аёллар	%	жами ўқитувчилар сонида					
					Олий маълумотли	%	Тугалланмаган олий маълумотли	%	Ўрта махсус маълумотли	%
I	Жиззах вилояти	18072	10506	58,1	14441	79,9	341	1,9	3290	18,2
	Сирдарё вилояти	9726	6735	69,2	8538	87,8	51	0,7	1124	11,6
	Тошкент вилояти	28829	22204	77,0	22283	77,3	258	0,9	6288	21,8
	Тошкент шаҳри	15904	14307	90,0	14402	90,6	424	2,7	1078	6,7
II	Бухоро вилояти	24971	18698	74,9	19859	79,5	26	0,1	5086	20,4
	Навоий вилояти	14955	10781	72,0	12428	82,9	59	0,4	2496	16,7
	Самарқанд вилояти	50157	32462	64,7	35218	70,2	177	0,4	14762	29,4
III	Андижон вилояти	33592	26072	77,4	26941	80,0	162	0,5	6589	19,6
	Наманган вилояти	28945	20107	69,5	23087	79,8	150	0,5	5708	19,7
	Фарғона вилояти	40631	30334	74,7	31424	77,3	431	1,1	8776	21,6
IV	Қашқадарё вилояти	51333	31775	61,9	30719	59,8	98	0,2	20521	40,0
	Сурхондарё вилояти	39853	31651	79,4	23716	59,5	53	0,2	16089	40,1
	Қорақалпоғистон Республикаси	32557	25568	78,3	23781	72,8	49	0,2	8827	27,0
	Хоразм вилояти	25587	19722	77,1	19027	74,4	38	0,1	6502	25,4
	ХТВ таърифуфидани муассасалар	630	474	75,6	614	97,5	2	0,3	14	2,2
	ЖАМИ	416188	300231	72,1	306832	73,7	2335	0,6	107021	25,7

Кадрлар тайёрлаш миллий дастурига мувофиқ касб-хунар коллежлари ва академик лицейлар учун олий маълумотли ўқитувчи кадрлар тайёрлашнинг яхлит тизими яратилди. Бунинг натижасида мамлакатимиздаги касб-хунар таълими муассасаларида 214 та талаб этилаётган йўналиш ва мутахассислик бўйича 115,8 минг нафар педагог ходим кадрлар тайёрлашни амалга оширмоқда, уларнинг 90,6 фоизи олий маълумотга эга, ўқитувчи кадрларнинг 70 фоиздан кўпроғи 40 ёшгача бўлган юқори малакали мутахассислардир¹.

¹ Ўзбекистон Республикаси Президентининг 2012 йил 28 майдаги “Малакали педагог кадрлар тайёрлаш ҳамда ўрта махсус, касб-хунар таълими муассасаларини шундай кадрлар

Ўрта махсус, касб-ҳунар таълими муассасаларида ўқитилаётган касбларнинг умумий сони - 251 та. Ўрта махсус, касб-ҳунар таълими муассасаларига камраб олинган ўқувчиларнинг умумий сони - 1036104 нафар¹.

Ўзбекистонда олий таълим муассасаларининг 1991 ва 2013 йиллардаги ҳолати 4.3-жадвалда акс эттирилган.

4.3-жадвал

Ўзбекистонда олий таълим муассасаларининг 1991 ва 2013 йиллардаги сони

1991 йилда	2013 йилга келиб
<p>ОТМ ва ОТМ филиаллари сони - 53 та</p> <p>Шундан: университетлар - 6 та; институтлар - 42 та; филиаллар - 5 та.</p>	<p>ОТМ ва ОТМ филиаллари сони - 75 та</p> <p>Шундан: университетлар – 20 та; институтлар - 34 та; академиялар – 2 та; консерватория – 1 та; ракс ва хореография олий мактаби - 1 та; ОТМлари филиаллари - 11 та; Хорижий давлатлар олий таълим муассасаларининг филиаллари – 6 та.</p>

2013 йилга келиб, юртимиздаги олий таълим муассасалари (ОТМ филиаллари) сони – 75 та. Шундан: университетлар – 20 та, институтлар – 34 та, академиялар – 2 та, консерватория – 1 та, ракс ва хореография олий мактаби – 1 та, ОТМлари филиаллари – 11 та, хорижий давлатлар олий таълим муассасаларининг филиаллари – 6 та.

- Ўтган давр мобайнида олий ўқув юртлари сони икки баробар ортди ва бугунги кунда мамлакатимиздаги 59 та университет ва олий ўқув юртларида 230 мингдан зиёд талаба таълим олмоқда (Халк сўзи, 2012 йил 18 февраль).

- Олий таълимнинг 254 та бакалаврият йўналиши ва 719 та магистратура мутахассисликлари бўйича Давлат таълим стандартлари ишлаб чиқилди, улар асосида намунавий ўқув режалари ва фан дастурлари яратилиб, ўқув жараёнига татбиқ этилди.

- 2004-2009 йиллар давомида 1200 га яқин ўқув адабиёти нашр этилди.

билан таъминлаш тизимини янада такомиллаштиришга оид чора-тадбирлар тўғрисида”ги Қарори. //Халк сўзи, 2012 йил 29 май, №104 (5524).

¹ Таълим-тарбия истиклол кўзгусида. //Маърифат, 2010 йил 30 сентябрь.

• Ўқув адабиётларининг замонавий янги авлодига қўйиладиган талаблар дунё тажрибаси асосида ишлаб чиқилди. Фанлар бўйича ўқув-методик мажмуанинг замонавий модели яратилди. Профессор-ўқитувчилардан иборат муаллифлар таркиби шакллантирилди. Улар томонидан 2550 та фан йўналиши бўйича ўқув-методик мажмуа яратиш ишлари олиб борилмоқда.

• Ҳозирги кунда олий таълим муассасаларида 22332 та компьютер мавжуд бўлиб, ҳар 100 нафар талабага 8,2 та (2004 йилда 4,2 та) компьютер тўғри келишини таъминлашга эришилди. 9 та олий таълим муассасасидаги ахборот технологиялари марказлари замонавий видеоконференция ускуналари билан жиҳозланди.

• Олий ва ўрта махсус таълим тизимидаги мавжуд 262 та кутубхона негизида ахборот-ресурс марказлари (АРМ) ташкил этилди. Барча АРМлари замонавий компьютер техникалари ва телекоммуникация воситалари билан жиҳозланди.

• Олий таълим муассасаларида 1500 дан ортиқ электрон дарслик ва ўқув қўлланма яратилди, кутубхона тизимини автоматлаштириш ва электрон каталоглар яратиш бўйича лойиҳалар 44 та олий таълим муассасасида амалга оширилди.

Ўзбекистон Республикасида олий таълим тизимининг институт, университет, академия каби таълим муассасалари мавжуд. Олий таълим икки босқичдан иборат:

• бакалавриат – тўрт йиллик олий таълимнинг биринчи босқичи ҳисобланади. Унинг битирувчиларига давлат аттестациясининг якуний хулосасига мувофиқ ўқитилган йўналиш асосида “бакалавр” даражаси берилади.

• магистратура – икки йиллик, бакалавр даражасига эга бўлганлар танлов асосида таълим олишни давом эттиришлари мумкин бўлган олий таълим босқичидир.

Магистратурада ўқиш якунлангач битирувчиларга давлат аттестацияси комиссиясининг якуний хулосасига мувофиқ аниқ мутахассислиги кўрсатилган “магистр”лик даражаси ва магистрликни тасдиқловчи давлат намунасида кўрсатилган диплом берилади.

Кадрлар тайёрлаш миллий дастурининг биринчи босқичида миллий узлуксиз таълим тизимининг янги таркиби шакллантирилиши билан бир йўла ушбу тизимни бошқаришнинг механизмлари яратилди. Таълим муассасалари учун юқори малакали педагог кадрлар тайёрлаш йўлга қўйилди. Рақобат муҳитини яратиш ва унинг самарали амал этишини таъминлайдиган узлуксиз таълимнинг

меъёрий-ҳуқуқий базаси яратилди. Таълим муассасаларини давлат аттестацияси ва аккредитациясининг тизими амалиётга жорий қилинди. Узлуксиз таълим барча бўғинларининг давлат стандартлари ҳам ишлаб чиқилди.

3. Узлуксиз таълим тизимини кенг кўламли ислоҳ қилишнинг фаол босқичида (2001-2005 йиллар) узлуксиз таълим барча бўғинларида таълимнинг юқори сифатини таъминлаш энг устувор вазифа сифатида белгиланди. Мазкур мақсадга эришиш учун узлуксиз таълим тизими мониторингини олиб бориш ва сифатини бошқаришнинг яхлит механизми яратилди.

Шу билан бирга бу босқичда қуйидаги вазифалар амалга оширилди (4.13-расм):

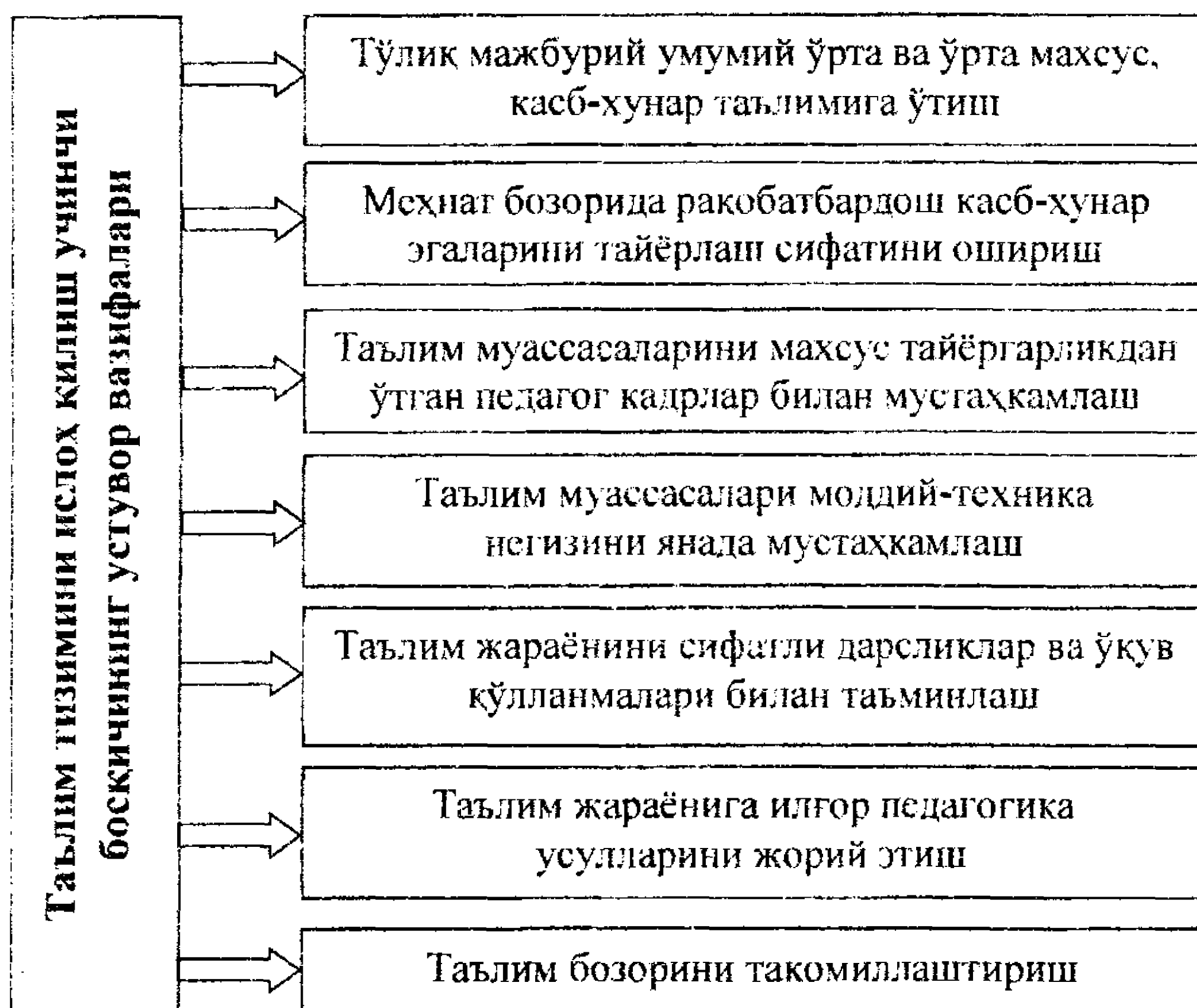

4.13-расм. Таълим тизимини ислоҳ қилиш учинчи босқичининг устувор вазифалари

- Кадрлар тайёрлаш миллий дастурини амалиётга тўлиқ жорий этиш, мажбурий умумий ўрта ва ўрта махсус, касб-ҳунар таълимига ўтиш;

- мамлакатни ижтимоий-иқтисодий ривожлантириш усутувор вазифаларидан келиб чиққан ҳолда меҳнат бозорида рақобатбардош касб-ҳунар эгаларини тайёрлаш сифатини ошириш;

- таълим муассасаларини махсус тайёргарликдан ўтган педагог кадрлар билан мустаҳкамлаш;
- таълим муассасалари моддий-техника негизини янада мустаҳкамлаш;
- таълим жараёнини сифатли дарсликлар ва ўқув қўлланмалари билан таъминлаш, илғор педагогика усулларини жорий этиш;
- таълим бозорини такомиллаштириш.

Кадрлар тайёрлаш миллий дастури асосида мамлакатда туб кихатдан янги ўрта махсус, касб-хунар таълими муассасалари – академик лицейлар ва касб-хунар коллежлари тармоғи яратилди. Натижада ушбу таълим муассасалари, шунингдек, олий ўқув ортиларида таълим олаётганлар сони сезиларли даражада ортди (4.4-жадвал). Янада муҳими, умумий таълимнинг ўрта махсус, касб-хунар таълими ҳамда олий таълимнинг узвий боғликлиги таъминланди.

4.4-жадвал

Ўзбекистонда таълимни ислох қилишнинг учинчи босқичида узлуксиз таълим тизимида таълим олаётганлар сони ортишининг динамикаси (ҳар 10 минг аҳоли сонига нисбатан, киши)

Кўрсаткичлар	2001 й.	2002 й.	2003 й.	2004 й.	2005 й.
Умумтаълим мактаблари	2410	2480	2427	2355	2257
Ўрта махсус, касб-хунар таълими	177	214	265	302	337
Олий таълим	177	214	265	302	337
Олий таълимдан кейинги таълим	1,5	1,3	1,1	0,9	0,9
Жами	2723	2856	2835	2805	2741

4. Узлуксиз таълим тизimini такомиллаштириш ва ривожлантириш босқичида (2005 йилдан сўнг) яна бир муҳим дастур 2004–2009 йилларда мактаб таълимини ривожлантириш давлат муммиллий дастури қабул қилинди. Унда асосий вазифалар сифатида қуйидагилар белгилаб қўйилди (4.14-расм):

- мактаб таълими бутун тизimini тубдан яхшилаш;
- энг юксак замонавий талабларга жавоб берадиган таълим стандартларини яратиш;
- мактаб ўқув-моддий негизини такомиллаштириш;
- қишлоқ ва шаҳар мактаблари моддий негизи ва таълим шарт шартларидаги фарқларни босқичма-босқич йўқотиш асосида таълим олишларида қишлоқ ва шаҳар таълим олишларида энг шароитлар яратиш;

• мактаб ўқитувчилари меҳнатини бутун чоралар билан рағбатлантириш.

Ўзбекистонда мактаб таълимини ривожлантириш давлат умуммиллий дастури ижросини таъминлаш натижасида 7800 дан ортиқ умумтаълим муассасаси барпо этилди ва тубдан таъмирланди. Мамлакатда болаларни бошланғич таълим билан қамраб олиш 100,0 % ни, аҳолининг саводхонлиги даражаси жаҳонда энг юқорилардан бўлиб, 99,34 %ни ташкил этади.

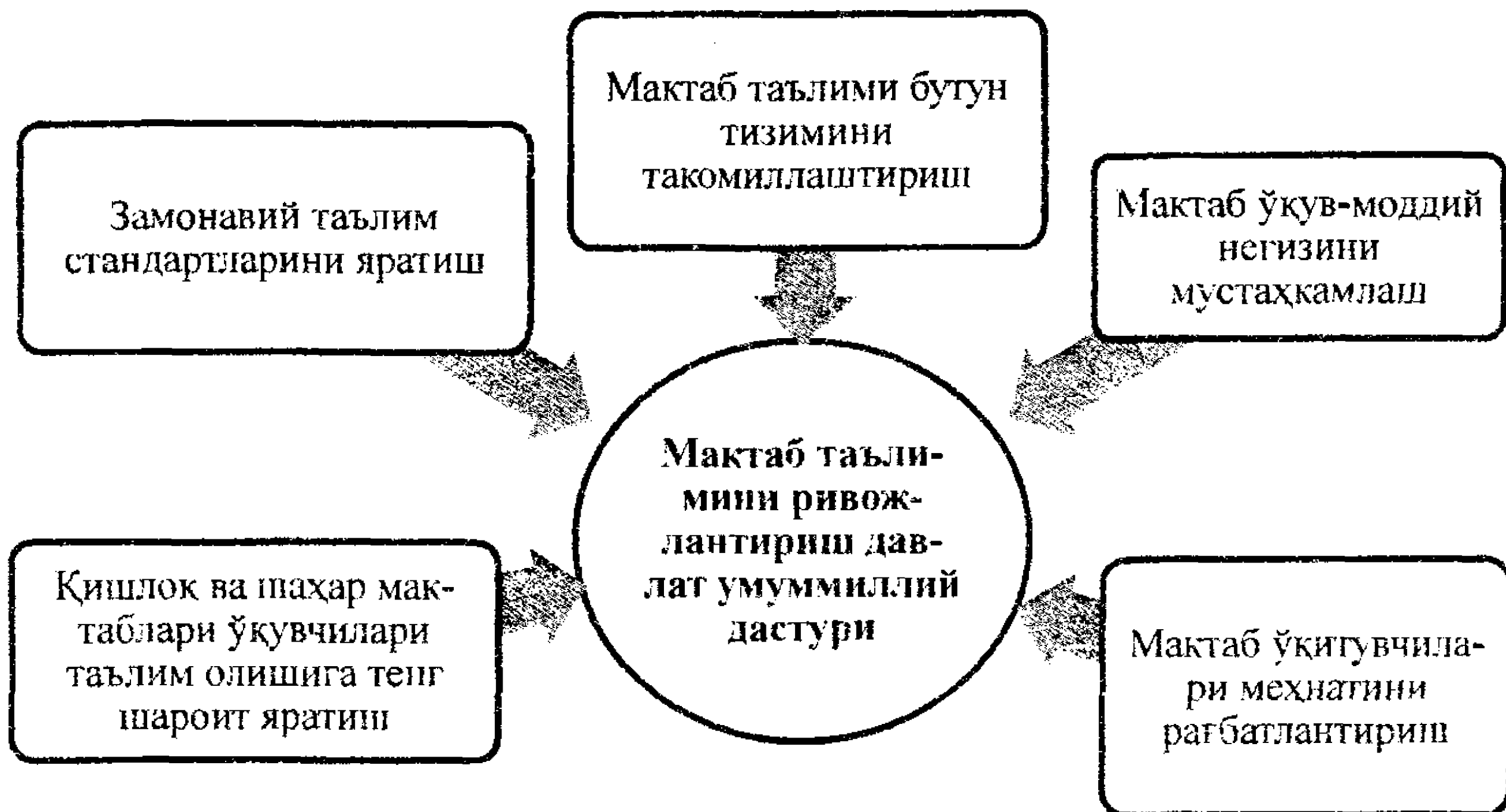

4.14-расм. Ўзбекистонда 2004 – 2009 йилларда мактаб таълимини ривожлантириш давлат умуммиллий дастурининг асосий вазифалари

Мактаб таълимидан фойдаланиш имконияти фақат унинг бепуллиги билангина эмас, балки ўз она тилида таълим олиш, шунингдек, ўқувчилар қатнашлари учун мактабларнинг етарлилиги ва оқилона жойлаштирилганлиги билан ҳам таъминланади.

Республикада 9,8 мингта умумтаълим мактаби (шу жумладан шаҳарларда 2100 та ва қишлоқларда 7700 та) ишлаб турибди. Уларда 4,7 миллион нафарига яқин ўқувчи таълим олмоқда. Бу таълим муассасаларида 426,6 минг нафар ўқитувчи ишлайди (4.5-жадвал).

Болаларнинг барча тоифалари учун мактаб таълимидан фойдаланиш имконияти, шунингдек, махсус таълим муассасалари (ёрдамчи мактаблар) мавжудлиги билан ҳам таъминланади. Бу мактабларда жисмоний ва психологик ривожланишда орқада қолаётган болалар ўқитилади. Жисмоний нуқсонларга эга ва заиф

болаларни ўқитиш ва саломатликларини тиклаш санаторий-интернат туридаги мактабларда амалга оширилади.

4.5-жадвал

Ўзбекистонда мактаб таълимини ривожлантириш давлат умуммиллий дастурини амалга ошириш натижалари

Кўрсаткичлар	2006/2007 ўқув йили	2009/2010 ўқув йили	2010/2011 ўқув йили
Кундузги умумтаълим мактаблари сони	9773	9791	9806
Шу жумладан:			
- бошланғич мактаблар	170	89	90
- умумий ўрта таълим мактаблари	9603	9613	9628
Мактабда таълим олаётган ўқувчилар сони, минг нафар	5687,8	4909,1	4695,3
Умумтаълим мактаблари ўқитувчилари сони, минг нафар	450,3	437,6	426,6

Мамлакатда Кадрлар тайёрлаш миллий дастури доирасида қарийб 1500 та касб-ҳунар коллежи ва академик лицей барпо этилди ва реконструкция қилинди (4.6-жадвал).

4.6-жадвал

Ўзбекистонда касб-ҳунар коллежларини қуриш ва қайта таъмирлаш кўрсаткичлари

Йиллар	Фойдаланишга топширилган ўқув ўринлари			Ўзлаштирилган инвестициялар (млрд. сўм)		
	Жами	шу жумладан		жами	шу жумладан	
		янги қурилиш	қайта таъмирлаш		янги қурилиш	қайта таъмирлаш
2005	63600	36440	29160	193,3	123,5	69,8
2006	69660	47230	22430	179,1	136,2	42,9
2007	110940	87720	23220	323,3	270,2	53,1
2008	113195	105090	8105	355,0	336,3	18,5
2009	115610	96165	19445	472,9	421,4	51,5
2010	20330	12945	7385	149,4	117,9	31,5

2009 йилдан эътиборан ўрта-махсус, касб-ҳунар таълими мажбурий ҳисобланади, лекин умумий ўрта таълим мактабини тугаллаган ўқувчилар академик лицей ёки касб-ҳунар коллежида таълимни давом эттиришни ихтиёрий равишда танлаш ҳуқуқига эгадирлар. Академик лицейлар ва касб-ҳунар коллежлари ўрта махсус, касб-ҳунар таълим бериш билан бир қаторда узлуксиз

таълимнинг навбатдаги босқичларида таълимларини давом эттириш ёки эгаллаган ихтисосликлари ва касблари бўйича меҳнат фаолияти билан шуғулланиш тенг ҳуқуқини ҳам беради. Ўрта-махсус, касб-хунар таълими тизимида 2012/2013 – ўқув йилида 1537 та касб-хунар коллежи ва академик лицей бўлиб, уларда 1,7 миллион нафардан кўпроқ ўқувчи таълим олди. Бу таълим муассасаларига ҳар йили 9-синфни тугаллаётган барча ўқувчилар – 570,8 минг нафар ўсмир ва қиз қабул қилинмоқда. Мазкур тизимда 108925 ўқитувчи ва ишлаб чиқариш таълими устаси, шу жумладан 95 нафар фан доктори ва 1185 фан номзоди ишлайди.

Кадрлар тайёрлаш миллий дастурини амалга ошириш йилларида касб-хунар коллежлари ва академик лицейларни 2 миллион 800 мингдан зиёд ёшлар битириб чиқди. Улар нафақат иқтисодиётни модернизация ва диверсификация қилишнинг, айти вақтда мамлакат кадрлар таркибини сифат жиҳатидан янгилашнинг қудратли омилига айланди. (4.7-жадвал).

4.7-жадвал

Ўзбекистонда академик лицейларни қуриш ва қайта таъмирлаш ҳолати

Йиллар	Фойдаланишга топширилган ўқув ўринлари			Ўзлаштирилган инвестициялар (млрд. сўм)		
	жами	шу жумладан		жами	шу жумладан	
		янги қурилиш	қайта таъмирлаш		янги қурилиш	қайта таъмирлаш
2005	6840	5850	990	22,7	19,9	2,8
2006	3240	3240	-	15,9	15,2	0,7
2007	12885	10365	2520	50,4	42,1	8,3
2008	14655	9990	4465	51,8	35,0	16,8
2009	12300	8815	3405	60,5	46,3	14,2
2010	2250	900	1350	34,8	24,5	10,2

Ўзбекистонда олий таълимни ривожлантиришга ҳам катта эътибор берилмоқда. Мустақиллик йилларида мамлакатда университет ва институтларнинг сони деярли икки бараварга ортиб, 65 тага етди. Олий таълимга бакалавриятнинг 150 тадан кўпроқ йўналиши ва магистратуранинг 650 ихтисослиги бўйича давлат таълим стандартлари жорий этилган.

Олий ўқув юртлирида 23,1 минг нафар педагог, шу жумладан, 7238 нафар фан номзодлари ва 1588 нафар фан докторлари ишлайди.

Юқори малакали мутахассислар тайёрлашда Ўзбекистонда Халқаро Вестминстер университети, Г.В. Плеханов номидаги Россия иқтисодиёт университети, М.В. Ломоносов номидаги Москва давлат университети, И.М. Губкин номидаги Россия давлат нефть ва газ университети, Сингапур менежментни ривожлантириш институти, Турин политехника университетининг филиаллари ташкил этилганлиги муҳим аҳамият касб этди.

Мамлакатнинг олий таълим муассасалари ҳозирги вақтда йилига танлов (тест) асосида ўртача 64,0 минг нафардан талабани қабул қилади. 2010/2011 – ўқув йилида олий таълим тизимида 274,5 минг нафар талаба бакалаврият тизимида таълимнинг 253 йўналиши бўйича ҳамда магистратура тизимида 719 ихтисослик бўйича таълим олди.

Ўзбекистон Республикаси Вазирлар Маҳкамаси олий ўқув юр்தларини ривожлантиришнинг 2011-2015 йилларга мўлжалланган дастурини қабул қилган. Ушбу дастурнинг асосий мақсади – олий мактабнинг моддий-техника базаси ва жиҳозланишини янада мустаҳкамлаш, замонавий ўқув лаборатория ва асбоб-ускуналар билан таъминлаш, пировард мақсадда эса ўқув дастурларини такомиллаштириш, ҳозирги даврнинг тобора ортиб бораётган талабларига жавоб берадиган кадрлар тайёрлашни таъминлашдир.

Ўзбекистонда олий малакали илмий ва илмий-педагог кадрлар тайёрлаш ва аттестациядан ўтказиш тизимини янада такомиллаштириш мақсадида 2013 йил 1 январдан умумқабул қилинган халқаро талаблар ва стандартларга мувофиқ диссертация ҳимоя қилиш ва фан доктори илмий даражасини бериш бўйича олий ўқув юртидан кейинги таълимнинг бир босқичли – катта илмий ходим-изланувчи институти жорий этилди¹.

Ўзбекистон Республикаси Президентининг “Олий малакали илмий ва илмий-педагог кадрлар тайёрлаш ва аттестациядан ўтказиш тизимини янада такомиллаштириш тўғрисида”ги 2012 йил 24 июлдаги ПФ-4456-сонли Фармонини бажариш юзасидан ҳамда олий ўқув юртидан кейинги таълим тизимини ва Олий аттестация комиссияси фаолиятини янада такомиллаштириш мақсадида Вазирлар Маҳкамасининг 2012 йил 28 декабрда 365-сонли қарори қабул қилинди.

¹Ўзбекистон Республикаси Президентининг 2012 йил 24 июлдаги “Олий малакали илмий ва илмий-педагог кадрлар тайёрлаш ва аттестациядан ўтказиш тизимини янада такомиллаштириш тўғрисида”ги Фармони. //Халқ сўзи, 2012 йил 25 июль.

2013 йилнинг 1 январидан бошлаб мамлакатимизда олий ўқув юртлари фаолиятини баҳолашнинг рейтинг тизими жорий этилди. Рейтинг тузиш вазифаси Вазирлар Маҳкамаси ҳузуридаги Давлат тест маркази зиммасига юкланди. Ушбу марказ рейтинг баҳоларини тузишнинг ҳозирча вақтинчалик тасдиқланган методикаси асосида Ҳукуматга мамлакатимизда олий таълимнинг қандай ривожланаётгани тўғрисида ҳар йили таҳлилий маълумотлар тақдим этади¹.

Мамлакатда таълим муассасалари педагог кадрларининг меҳнати муносиб рағбатлантирилмоқда. 2000-2010 йиллар давомида касб-ҳунар коллежлари, академик лицейлари ва олий ўқув юртлари ўқитувчилари иш ҳақининг ўсиш суръатлари иқтисодиётнинг реал соҳасидаги иш ҳақи миқдоридан тахминан 1,5 баробар кўп ўсди.

Таълим даражаси бўйича Ўзбекистон дунёнинг ривожланган мамлакатлари қаторида туради, яъни таълим кўрсаткичи 0,998 га етган, жаҳон бўйича ушбу ўртача кўрсаткич эса 0,77 га тенгдир. Мамлакатимиз таълим кўрсаткичи бўйича Европа Иттифоқи таркибига кирадиган Мальта, Руминия, Хорватия, Марказий Американинг саноати энг ривожланган мамлакатлари - Коста-Рика ва Хитой Гонконгдан олдинда. Бу кўрсаткич бўйича Ўзбекистон нефть ҳисобидан бойиб кетган Бахрайн ва Бруней, Қувайт, Қатар, Бирлашган Араб Амирликлари, шунингдек, иқтисодий ривожланиш соҳасида катта муваффақиятга эришган Мексика ва Малайзиядан ўзиб кетган. Ўзбекистонда катта ёшдаги аҳоли саводхонлиги даражаси 99,3 фоизни ташкил этади, бу эса Италия, Испания, Жанубий Корея, Исроил каби иқтисодий жиҳатдан ривожланган мамлакатларникидан юқоридир.

Ўзбекистоннинг таълим тизимини тубдан ислоҳ қилиш натижасида эришаётган салмоқли натижалари жаҳон ҳамжамияти томонидан эътироф этилмоқда. Хусусан, Осие таракқиёт банки президенти Харухико Куроданинг “Юксак билимли ва интеллектуал ривожланган авлодни тарбиялаш – мамлакатни барқарор таракқий эттириш ва модернизация қилишнинг энг муҳим шарти” мавзусидаги халқаро конференциядаги нутқида таъкидланишича: “Ўзбекистоннинг таълим модели энг замонавий талабларга жавоб берадиган таълим муассасалари барпо этиш билангина чекланмайди. Ушбу модель, авваламбор, сифатга, яъни ўқитувчилар, ўқувчилар, талабалар, ўқув дастурлари ва пировард натижада билимлар сифатини оширишга асосланган. Бундан ташқари, глобаллашув билан боғлиқ эҳтиёжлар ҳам ҳисобга олинган ҳолда ишлаб чиқилган мазкур таълим модели

¹ Каримов И.А. Бош мақсадимиз – кенг кўламли ислохотлар ва модернизация йўлини қатъият билан давом эттириш. //Халқ сўзи, 2013 йил 19 январь, №13 (5687).

Ўзбекистоннинг Осиёда, умуман, жаҳон ҳамжа-миятида муносиб ўрин эгаллашини таъминлаш воситаси бўлиб хизмат қилади”.

4.3. Таълим соҳасига инвестициялар

Инвестиция – бу иқтисодий самара (фойда, даромад) олиш ёки ижобий ижтимоий натижага эришиш учун сарфланадиган пул маблағлари, банкларга қўйилган омонатлар, пайлар, қимматли қогозлар (акция, облигациялар), технологиялар, машиналар асбоб-ускуналар, лицензиялар ва самара берадиган бошқа ҳар қандай бойликлардир.

Мамлакат Президенти И. Каримов таъкидлаганидек, “ҳаммамизга теран бир ҳақиқат аён бўлиши керак - биз юртимизнинг эртанги ривожини йўлида қандай чуқур ўйланган дастурларни тузмайлик, бу режаларни бажариш учун қандай моддий база ва имкониятларни яратмайлик, бунинг учун қанча кўп сармоя сафарбар этмайлик, уларнинг барчасини амалга оширадиган, рўёбга чиқарадиган қудратли бир омил борки, у ҳам бўлса, юқори малакали иш кучи ва юртимизнинг эртанги куни, тараққиёти учун масъулиятни ўз зиммасига олишга қодир бўлган етук мутахассис ёшларимиз, десак, ўйлайманки, ҳеч қандай хато бўлмайди”¹.

Таълим соҳаси ходимлари фаолиятини баҳолаш ва рағбатлантириш мезонлари тубдан ўзгартирилди. Масалан, кейинги 10 йилда касб-ҳунар коллежлари, лицей ва олий ўқув юртларида иш ҳақининг ўсиш суръатлари иқтисодиётнинг реал соҳасидаги иш ҳақи миқдоридан тахминан 1,5 баробар кўп ўсди. Ўзбекистон таълим соҳасини ривожлантириш ва ислоҳ этишга йўналтирилаётган йиллик харажатлар ялпи ички маҳсулотнинг 10-12 фоизини ташкил этиб, бу тизимнинг давлат бюджети харажатларидаги улуши 35 фоиздан ортиқни ташкил этмоқда (4.15-расм). Мамлакатимизда таълим-тарбия соҳасининг яхлит, узлуксиз тизимини шакллантириш ва мустаҳкамлаш, жумладан, умумий ўрта таълимдан бошлаб ўрта махсус, касб-ҳунар ҳамда олий таълимгача бўлган барча босқичларда юксак билимли ва малакали касб тайёргарлигига эга бўлган авлодни тарбиялаш жараёнини такомиллаштириш ишлари изчил давом эттирилди. “2012–2013 ўқув йилида мамлакатимизда 12 йиллик мажбурий таълимга ўтиш тўлиқ таъминланди”².

Олий ўқув юртларини ривожлантиришга мўлжалланган Дастурга мувофиқ, 2011-2016 йилларда олий таълим муассасаларининг моддий-техник базасини мустаҳкамлаш ва ривожлантириш бўйича чора-

¹ Каримов И.А. Юксак билимли ва интеллектуал ривожланган авлодни тарбиялаш – мамлакатни барқарор тараққий эттириш ва модернизация қилишнинг энг муҳим шарт. //Халқ сўзи, 2012 йил 18 февраль.

² Каримов И.А. Бош мақсадимиз – кенг кўламли ислохотлар ва модернизация йўлини қатъият билан давом эттириш. //Халқ сўзи, 2013 йил 19 январь, №13 (5687).

тадбирлар мажмуи ҳам тасдикланди. Олий таълим муассасаларида ўқув-лаборатория бинолари, спорт иншоотлари ва талабаларнинг тураржойларини куриш, реконструкция қилиш, капитал таъмирлаш ва жиҳозлаш шулар жумласидандир. Бундан ташқари, 14 та олий таълим муассасасида замонавий илмий тадқиқот лабораториялари ташкил қилиниб, яна 296 та лаборатория қайта жиҳозланади. Бу мақсадларга жами 277 миллиард сўмдан ортиқ маблағ йўналтирилган.

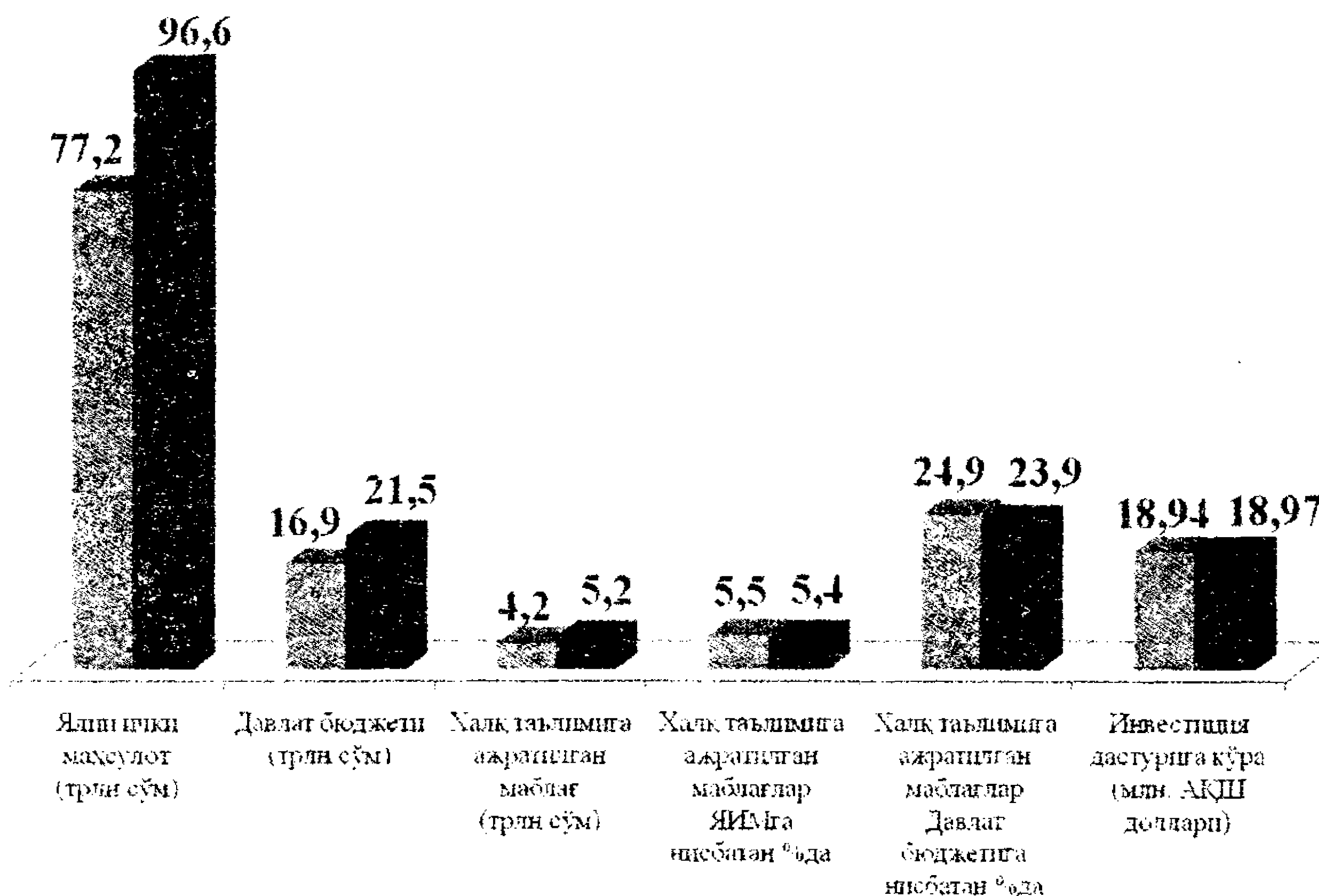

4.15-расм. Таълимга ажратилган маблағлар тўғрисида маълумот (2011-2012 йиллар)

Маблағларни жамлаш ва дастурда белгиланган чора-тадбирларнинг молиялаштирилишини таъминлаш мақсадида ўтган йили махсус жамғарма ташкил этилди ва унинг маблағлари ҳисобидан 2011 йилда бир йилга мўлжалланган 39 миллиард сўмдан ортиқ тадбирлар молиялаштирилди.

Мазкур дастур доирасида: 1) 2011-2016 йилларда олий таълим муассасаларининг моддий-техник базасини мустаҳкамлаш ва ривожлантиришга қаратилган; 2) юқори малакали кадрлар тайёрлаш йўналишлари ва мутахассисликларини мақбуллаштириш, давлат таълим стандартларини янада такомиллаштиришга йўналтирилган; 3) 2011-2016 йилларда олий таълим муассасаларининг моддий-техник базасини

модернизация қилиш ва мутахассислар тайёрлаш сифатини тубдан яхшилаш бўйича дастурни амалга ошириш учун молиявий харажатларни акс эттиради; 4) ўқув-лаборатория бинолари, спорт иншоотлари ва талабаларнинг тураржойларини қуриш, реконструкция қилиш, капитал таъмирлаш ва жиҳозлаш бўйича манзилли дастурларга киритилган олий таълим муассасаларининг рўйхатини ўз ичига олган; 5) олий таълим муассасаларида ташкил этиладиган замонавий илмий тадқиқот лабораторияларининг илова қилинган рўйхатига эга; 6) Дастурни ўз вақтида ва сифатли амалга оширишини таъминлаш бўйича ишларни мувофиқлаштириш учун Махсус комиссия таркиби ташкил этилиши таъкидланган; 7) 2011-2016 йилларда олий таълим муассасаларининг моддий-техник базасини модернизация қилиш ва мутахассислар тайёрлаш сифатини тубдан яхшилаш бўйича дастурнинг амалга оширилиши устидан тизимли мониторинг ўрнатишни назарда тутди.

Таълимни ривожлантиришга йўналтирилган хорижий техник ёрдам ҳажми ўтган даврда 500 миллион доллардан ошиб кетди. Осиё тараққиёт банкнинг 290 миллион доллар маблағи Жанубий Корея ҳукуматининг 110 миллиондан ортиқ, Жаҳон банкнинг 33 миллион, ОПЕК фонди, Саудия фонди, Ислон тараққиёт банкнинг 42 млн., Германия ҳукуматининг “КфВ” банки орқали йўналтирилган қарийб 20 миллион ва бошқа донорларнинг 100 миллион доллардан ортиқ ёрдами шулар жумласидандир. Президент И. Каримов таъкидлаганидек, “Бизнинг мамлакатимизда амалга оширилаётган дастур бу – бошқа моделларни қандайдир такрорлаш ёки улардан нусха кўчириш эмас, аксинча, биринчи навбатда, ривожланган демократик давлатларда тўпланган тажрибани ўзида мужассам этган ва айни пайтда шиддат билан ўзгариб бораётган ҳозирги замон талабларини ҳисобга олган ҳолда ишлаб чиқилган дастурдир¹”.

Ўзбекистонда жорий қилинган уч босқичли – “Умид ниҳоллари”, “Баркамол авлод”, “Универсиада” республика спорт мусобақалари орқали болалар, ўсмирлар ва талабалар ўртасида спортнинг оммавийлашуви жаҳон эътирофига сазовор бўлди.

Жаҳонда таълим соҳасини молиялаштиришнинг бир неча моделлари мавжуд. Уларни умумлаштирган ҳолда уч гуруҳга бўлиш мумкин (4.16-расм):

¹ Каримов И.А. Юксак билимли ва интеллектуал ривожланган авлодни тарбиялаш – мамлакатни барқарор тараққий эттириш ва модернизация қилишнинг энг муҳим шарт. //Халқ сўзи, 2012 йил 18 февраль.

1. Ота-оналарнинг фарзандларини болалар боғчасида тарбиялаш учун сарфлар бир қисмини қоплашга, мактаб формаси, дарсликлар, ўқув қуролларини сотиб олишга харажатлари истисно этилганда, давлат таълим тизими барча босқичларини тўла молиялаштиради. Ҳозирги даврда санокли давлатларгина ушбу модель асосида иш кўради.

2. Таълим тизими асосан публик, давлатнинг соҳага харажатлари ҳажми жуда оз. Бундай модель XX асрнинг 60-йилларига қадар қатор Африка мамлакатларига хос бўлиб, уларда ҳатто бошланғич таълимни молиялаштириш учун ҳам маблағ етишмас эди.

3. Таълим тизимини кўп манбали молиялаштириш. Мазкур моделда соҳани молиялаштириш давлат бюджети ва хусусий сектор маблағлари ҳисобига молиялаштирилиши билан бир қаторда бунга ташқи манбаларни ҳам жалб этиш кўзда тутилади. Кўп манбали молиялаштириш, ўз навбатида, бир неча турларга бўлинади:

- таълим тизими барча босқичларини кўп манбали молиялаштириш;

- таълим тизимининг айрим босқичлари (масалан, умумий бошланғич таълим, айрим давлатларда умумий ўрта таълим ҳам) тўла давлат томонидан молиялаштирилади, таълимнинг юқори босқичларида (ўрта махсус, касб-ҳунар ва олий таълим) аралаш молиялаштириш қўлланилади;

- таълим тизимининг қуйи босқичларида аралаш, юқори босқичларида эса фақат хусусий молиялаштириш амалга оширилади.

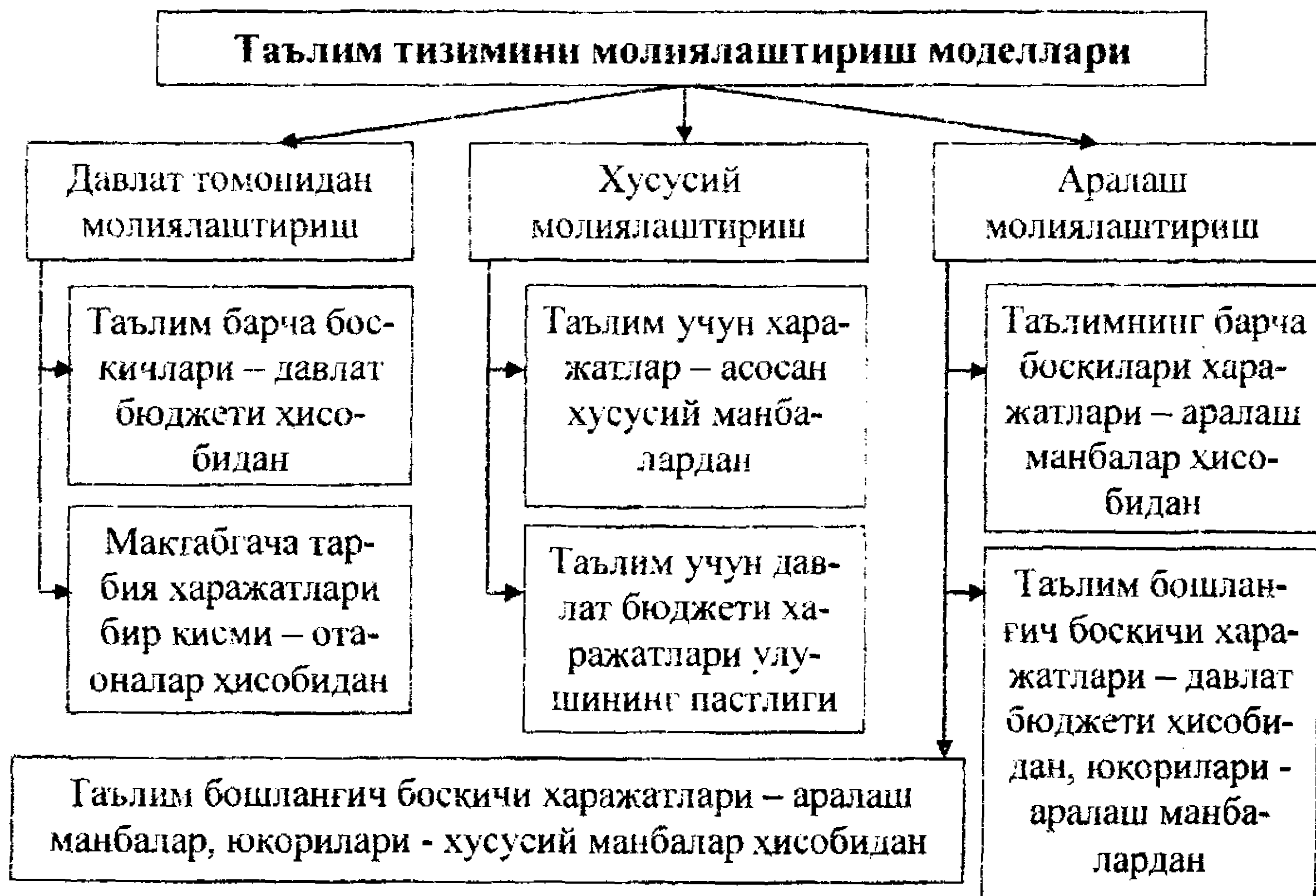

4.16-расм. Таълим тизимини молиялаштириш моделлари

Ҳозирги даврда жаҳондаги аксарият мамлакатларда таълим тизимини молиялаштиришнинг асосан учинчи моделига амал қилинади. Чунки бундай усулда давлатлар ўз молиявий аҳволларидан келиб чиққан ҳолда таълим тизимини молиялаштириш манбаларини тез ўзгартириш имкониятига эгадирлар.

Шу билан бирга Бирлашган Миллатлар Ташкилоти аҳолининг барча қатламлари ўзларининг билим олиш ҳуқуқларини амалга ошира олишлари учун давлатларга таълимнинг бепул турларини иложи борича кенгайтиришни тавсия этади. Бу эътиборга олинган ҳолда тобора кўпроқ мамлакатлар мактаб таълимини давлат бюджети ҳисобидан молиялаштириш чораларини кўрмоқдалар.

Лекин жаҳондаги мамлакатларда олий ўқув юртларини молиялаштириш шакллари турличадир (4.8-жадвал).

4.8-жадвал

Жаҳон мамлакатларида олий ўқув юртларини молиялаштириш шакллари

Кўрсаткичлар	Мамлакатлар	Молиялаш манбалари
Давлат олий ўқув юртлари студентлари учун бепул	Австрия, Дания, Финляндия, Германия ва Европадаги катор бошқа давлатлар	Давлат, муниципал бюджетлари, хомийлар маблағлари, олий ўқув юртлари ўзлари ишлаб топган маблағлар
Давлат олий ўқув юртлари студентларининг бир қисми учун бепул (давлат грантлари)	Мустақил Давлатлар Ҳамдўстлиги мамлакатлари, шу жумладан Ўзбекистон	Давлат бюджети маблағлари, хомийлар маблағлари, олий ўқув юртлари ўзлари ишлаб топган маблағлар
Студентлар таълим олиш харажатлари бир қисмини қоплайди, қолгани — давлат бюджети ҳисобидан	АҚШ, Буюк Британия, Япония	Давлат субсидиялари ва таълим учун тўловлар
Давлат олий ўқув юртлари студентлари учун пуллик	Осиё, Африка, Лотин Америкасидаги ривожланаётган давлатлар	Таълим учун тўловлар
Хусусий олий ўқув юртлари студентлари учун пуллик	Ривожланган давлатлардаги нуфузли олий ўқув юртлари	Таълим учун тўловлар
Хусусий олий ўқув юртлари студентлари учун субсидиялар	Иқтисодий ҳамкорлик ва ривожланиш ташкилотига аъзо мамлакатлар, Чили, Таиланд, Ҳиндистон ва бошқалар	Таълим учун тўловларнинг бир қисми (бешдан уч қисмидан, учдан бир қисмигача) давлат субсидиялари ҳисобидан

Ўзбекистонда таълим тизими учун давлат харажатлари фақат Марказий Осиё мамлакатларидагига қараганда эмас, балки Европа Иттифоқи барча давлатлариникидан ҳам юқори. Бунинг объектив сабаблари бор. Биринчидан, Ўзбекистонда таълимни ривожлантириш ижтимоий-иқтисодий сиёсатнинг устувор йўналиши, барқарор иқтисодий ўсиш ва инсонни тараққий эттиришнинг бош омили сифатида белгиланган. Иккинчидан, Ўзбекистон – ёшлар мамлакати ва бевосита чуқур билимли авлод мамлакатни тараққий этган давлатлар қаторига олиб чиқишга қодир бўлади.

Ўзбекистон Республикаси Президенти Ислон Каримов бу ҳақда ХХІ аср глобаллашув ва чегараларнинг барҳам топиш даври, ахборот-коммуникация технологиялари ва Интернет асри, жаҳон майдонида ва дунё бозорида тобора кучайиб бораётган рақобат асрига айланиб бораётган “шароитда инсон капиталига йўналтирилаётган инвестиция ва қуйилмаларнинг ўсишини, ҳозирги замонда демократик тараққиёт, модернизация ва янгиланиш борасида белгиланган мақсадларга эришишда энг муҳим қадрият ва халқилувчи куч бўлган билимли ва интеллектуал ривожланган авлодни тарбиялаш вазифасини доимо ўзининг асосий устувор йўналишлари қаторига қўядиган давлатгина ўзини намоён эта олиши мумкин”¹, -деб алоҳида таъкидлаган.

Мамлакатда давлат бюджети маблағларининг чекланганлигига қарамай, таълим соҳасини молиялаштириш йилдан-йилга ортиб бормоқда (4.17-расм).

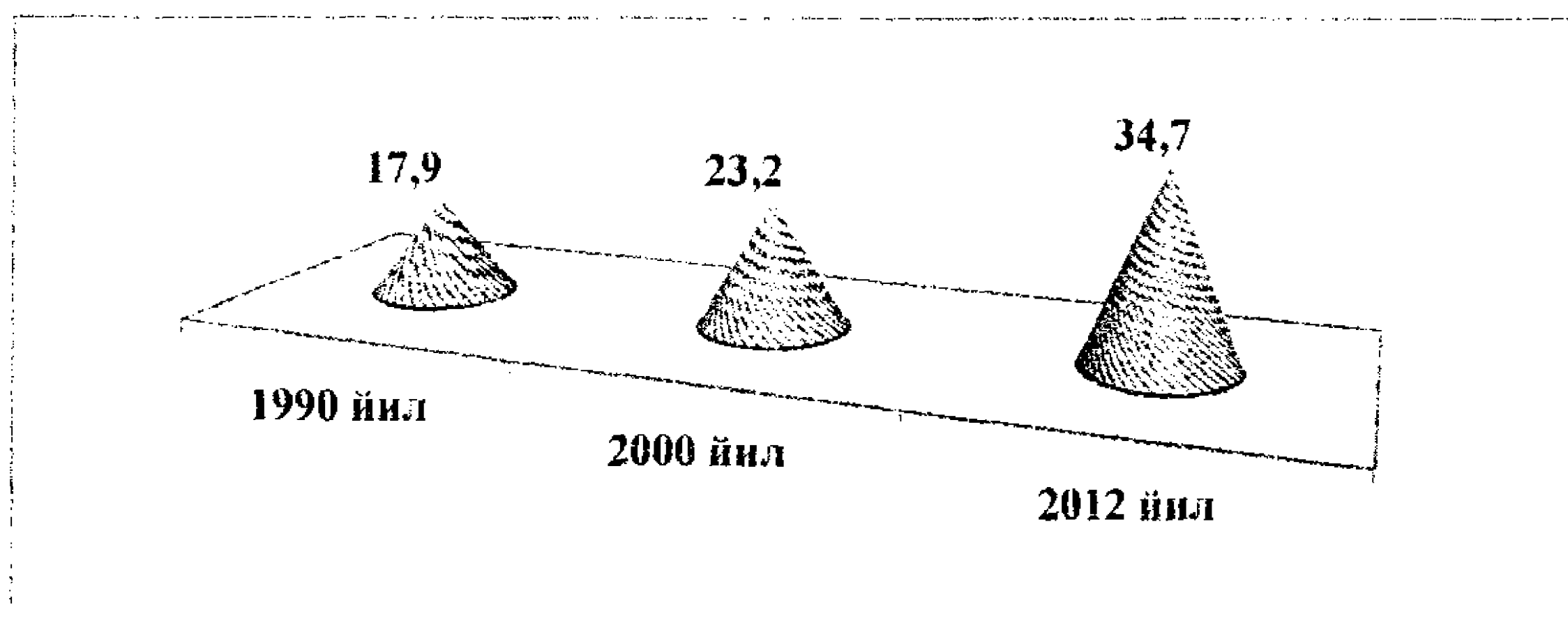

4.17-расм. Ўзбекистонда Давлат бюджети харажатлари ҳажмида таълим тизими учун харажатлар улуши (харажатлар умумий ҳажмига нисбатан % ҳисобида)

¹ Каримов И.А. Юксак билимли ва интеллектуал ривожланган авлодни тарбиялаш – мамлакатни барқарор тараққий эттириш ва модернизация қилишининг энг муҳим шарти. //Халқ сўзи, 2012 йил 18 февраль.

Таълим тизимининг давлат томонидан молиялаштирилиши мақсадли хусусиятга эга эканлигини ҳам кўрсатиш лозим. Хусусан, Кадрлар тайёрлаш миллий дастури, биринчи навбатда, ўрта махсус, касб-хунар таълимининг тамойил жиҳатидан мутлақо янги тизимини шакллантириш ва ривожлантиришга йўналтирилган бўлса, Мактаб таълимини ривожлантириш умуммиллий давлат дастури умумий ўрта таълимни тубдан яхшилашга қаратилди.

Ўзбекистонда Кадрлар тайёрлаш миллий дастурини амалга ошириш жараёнида 1998-2010 йилларда касб-хунар коллежлари ва академик лицейлар қуриш ва қайта таъмирлашга 2559,1 млрд. сўм, 2011 йилда эса яна 21,1 млрд. сўм сарфланди.

Шу билан бирга ўрта махсус, касб-хунар таълими тизими муассасаларини жиҳозлаш учун давлат томонидан 128,0 млрд. сўм ҳамда 209,4 млн. АҚШ доллари харажат қилинди. 21,1 млрд. сўм эса бу тизим учун дарслик ва адабиётлар нашр қилишга йўналтирилди.

Мамлакатда таълим тизимини давлат бюджетидан молиялаштириш уч даражалидир (4.18-расм):

- республика (марказий) бюджети. Олий таълим муассасалари, уларнинг таълим муассасалари ва академик лицейлар, шунингдек, халқ таълими соҳаси ходимларини тайёрлаш ва малакасини ошириш минтақавий институтлари республика бюджети ҳисобидан молиялаштирилади;

- вилоятлар маҳаллий бюджетлари. Улардан касб-хунар коллежлари ва олий таълим муассасаларига қарашли бўлмаган академик лицейлар ҳамда таълим муассасаларига капитал қуйилмалар молиялаштирилади;

- туман маҳаллий бюджетлари. Улардан асосан мазкур туманлар ҳудудларидаги мактабгача тарбия муассасалари, ихтисослаштирилган ва умумтаълим мактабларининг жорий харажатлари молиялаштирилади.

Умумтаълим мактабларини молиялаштиришга давлат бюджети маблағлари билан бирга Мактаб таълимини ривожлантириш умуммиллий давлат дастури асосида ташкил этилган бюджетдан ташқари Мактаб таълими жамғармасининг ҳиссаси тобора ортмоқда. Мактаб таълими жамғармаси уч манба ҳисобига шакллантирилади:

- мактабни ривожлантириш учун солиқ. Ушбу солиқ тизими доирасида юридик шахс сифатида рўйхатга олинган сано ташкилотларидан савдодан олинган даромадларининг 1,0 % миқдоридан олинади;

- маҳаллий ҳокимият органларининг бадаллари;

- бюджетдан ташқари бошқа бадаллар, шу жумладан ҳомийлик ёрдамлари.

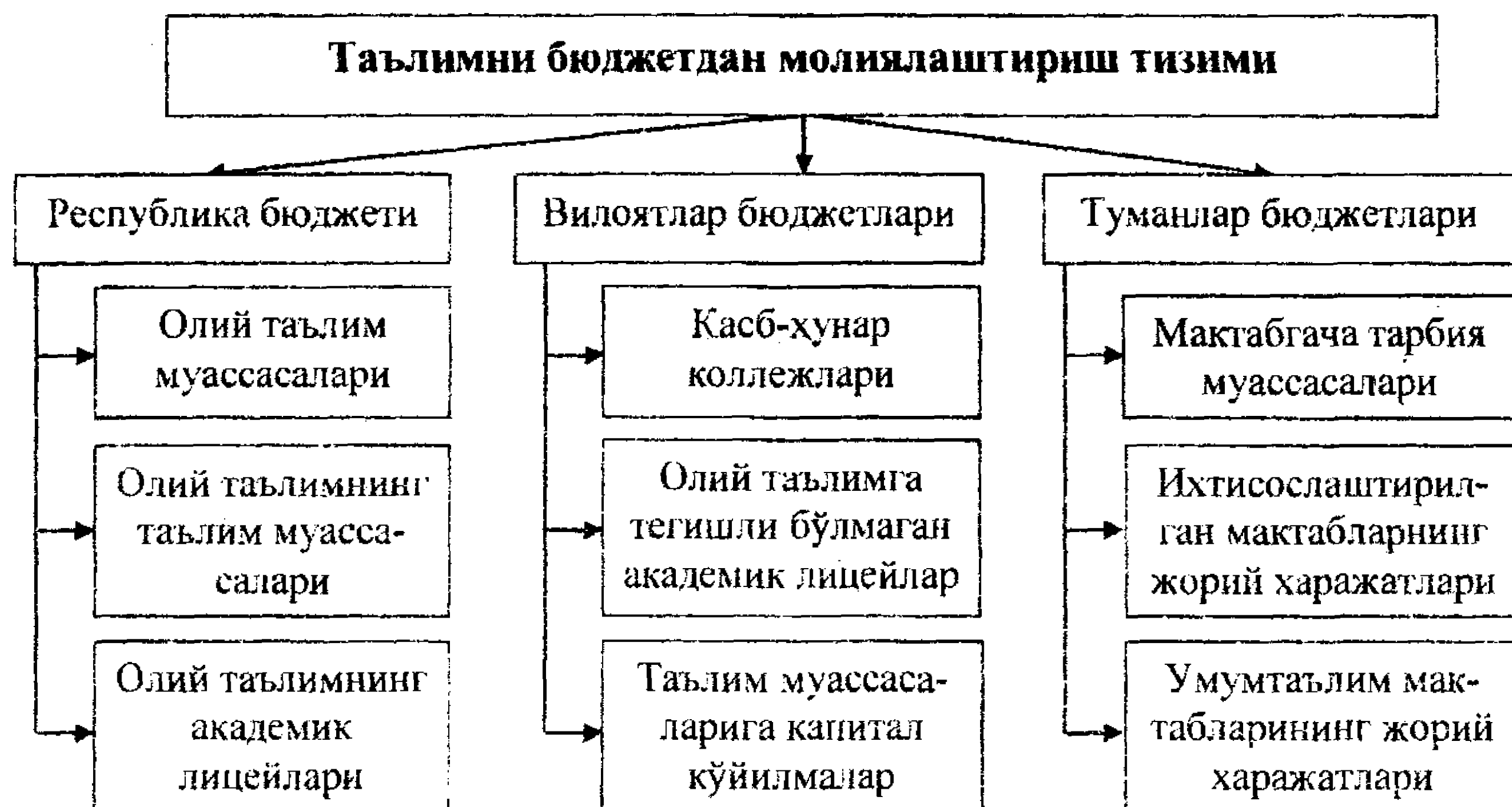

4.18-расм. Таълимни бюджетдан молиялаштириш тизими

Ўзбекистонда таълим тизимини молиялаштиришда халқаро ва минтақавий молия муассасалари, чет эл давлатларининг техник ёрдамлари ҳам муҳим роль ўйнамоқда. Улар республикада умумтаълим, ўрта махсус, касб-хунар ва олий таълимни қўллаб-қувватлаш учун 500,0 млн. АҚШ долларидан кўпроқ маблағ киритдилар. Бу ҳамкорлар қаторида Жанубий Корея ва Германия ҳукумати, Осиё тараққиёт банки, Жаҳон банки, Ислон тараққиёт банки, ОПЕК фонди, Саудия фондини келтириш мумкин (4.19-расм).

Инсон капиталига, айниқса, инвестицияга инвестицияларнинг самарадорлигини аниқлашнинг қатор усуллари мавжуд. Жумладан, АҚШдаги Пенсильвания университети олимлари томонидан амалга оширилган тадқиқотларда 3100 тадан кўпроқ иш жойлари таҳлил қилиб чиқилиб, уларда меҳнат қилаётган ходимларнинг таълим даражаси 10,0 %га ортганда жамланма меҳнат унумдорлик 8,6 %га ўсиши аниқланган. Таълимга инвестицияларнинг самарадорлигини таққослаш учун шунини келтириш мумкинки, асосий фондлар шу даражага кўпайтирилганда меҳнат унумдорлиги атиги 3,4 %га ортган. Бошқача қилиб айтганда, таълимга киритиладиган инвестициялардан олинadиган фойда техникага капитал қўйилмалардан олинadиган фойдадан уч баробар юқори эканлиги исботланган.

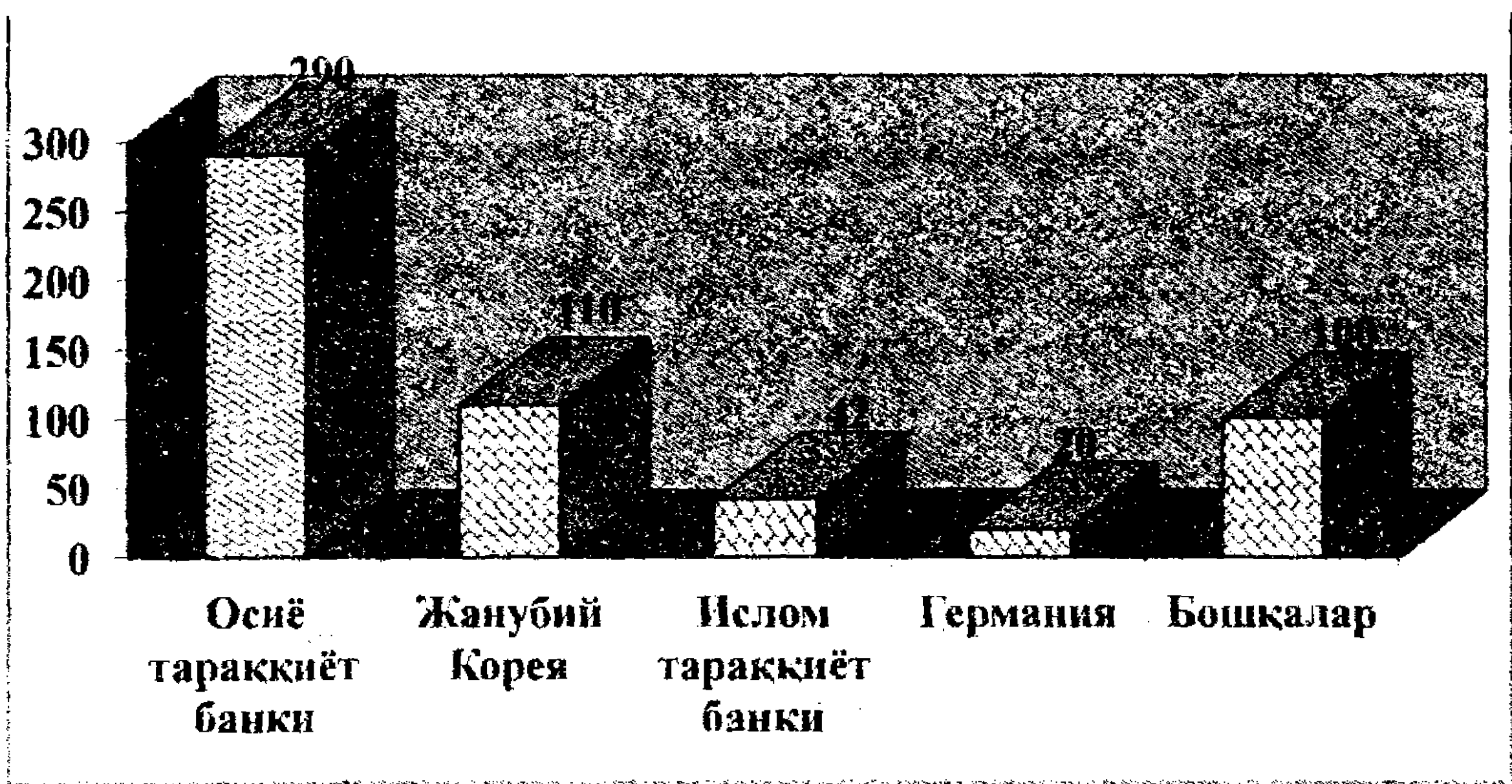

4.19-расм. Ўзбекистон таълим тизимини молиялаштиришда халқаро ва минтақавий молия ташкилотлари, хорижий мамлакатларнинг техник ёрдами (млн. АҚШ долл. ҳисобида)

Таълимга инвестицияларнинг самарадорлиги алгоритми 4.20-расмда ифода этилганидек намоён бўлади. Яъни:

- инсон таълим олиш, малака ошириш ҳисобига ўз билимларини оширади;
- ушбу билимлардан меҳнат жараёнида фойдаланиш натижасида меҳнат унумдорлиги ортади;
- бу пировард натижада миллий иқтисодиёт ўсишини таъминлайди;
- юқори самарали меҳнат ҳисобига инсоннинг иш ҳаки ва даромади ортади, турмуши сифати яхшиланади;
- чуқур билим ва юқори малакага эга бўлишдан шахсий манфаатдорлик инсонни ўз билимларини янада бойитишга ундайди.

Таълимга инвестициялар киритиш самарасини ҳисоблаб чиқиш учун уни оддийгина тарзда: даромадни ходимлар сонига бўлган ҳолда аниқлаш таклиф этилади¹:

Таълимга инвестициялар самарадорлиги коэффиценти = (Фойда - (Харажатлар - [Иш ҳаки+Имтиёзлар])) : Иш ҳаки + Имтиёзлар

Ходимнинг таълим олишига инвестициялар унинг инсон капиталини шакллантиради ва муайян даврдан сўнг ўз эгасига қуйидаги формула бўйича фойда келтиради:

$$Y_n = X_0 + RC_n,$$

¹ Фитценц Я. Рентабельность инвестиций в персонал: измерение экономической ценности персонала. Пер. с англ., под общ. ред. В.И. Ярных. - М.: Вершина, 2006. -137 с.

Бунда: Y_n - n йил таълимга эга шахснинг иш ҳақи;
 X_0 – ноль даража таълимга эга ходимнинг иш ҳақи;
 R – таълимга сарфларнинг жорий самараси нормаси;
 C_n – n йил таълим олиш давомида инвестициялар ҳажми.

Таълимга харажатлар ва бунинг натижасида олинадиган фойда аниқланганидан сўнг олинган фойда миқдори чиқимлар миқдори билан таққосланади. Бу икки миқдор ўртасидаги фарқ олинган таълим қийматини кўрсатади.

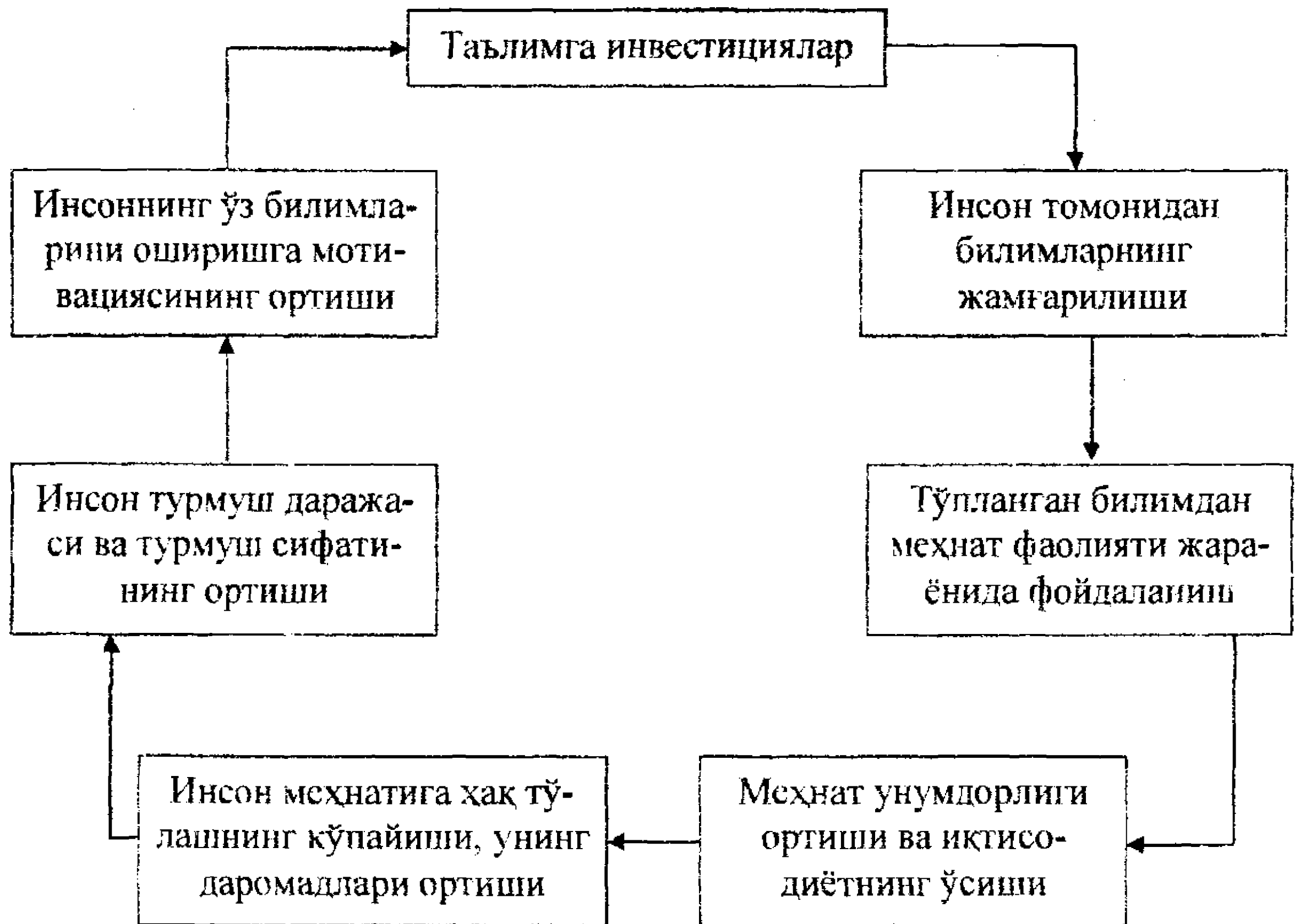

4.20-расм. Инсон билими ортишининг самарадорлиги алгоритми

Бирлашган Миллатлар Ташкилоти экспертлари мамлакатларнинг аҳоли жон бошига даромадлари асосида таълимга инвестицияларнинг ижтимоий самарадорлигини аниқлаган. Уларга мувофиқ, энг камбағал давлатларда аҳоли жон бошига даромад паст бўлган ҳолатларда бошланғич таълимнинг самарадорлиги 23,0 %, ўрта таълимнинг самарадорлиги – 15,0 %, олий таълимники эса – 11,0 %ни ташкил этган. Даромад даражаси юқори бўлган энг ривожланган мамлакатларда эса бошланғич таълим самарадорлиги – 14,0 %, ўрта таълимники – 10,0 %, олий таълимники – 8,0 % тенг бўлган. Мазкур мамлакатларнинг ҳукуматлари таълим соҳасига инвестицияларни лойиҳалашда юқорида қайд қилинган самарадорликни 8,0 %дан кам ҳолда прогноз қиладилар.

Шу билан бирга академик ёки ўрта касб-хунар таълим самарадорлиги таҳлил этилган тадқиқотларда академик таълим – 16,0 %, ўрта касб-хунар таълими -11,0 % самара келтириши ҳисоблаб чиқилган. Тадқиқотчилар мазкур фарқни харажатлар миқдори билан изоҳлайдилар. Чунки, касб-хунар таълими умумакадемик таълимга нисбатан кўпроқ харажатларни талаб этади.

Қисқача хулосалар

Ҳар бир давлатнинг ҳозирги иқтисодий ривожланиши босқичида, айниқса, халқоро муносабатларда миллий иқтисодиёт маҳсулотининг рақобатбардошлик талабларига жавоб беришлик, дунё бозорида меҳнат ресурсларининг ошиб бориши билан бир қаторда хомашё ресурсларининг кескин камайиб бориши натижасида билим иқтисодий ўсишнинг асосий омили ва ҳал этувчи роль ўйнай бошлайди.

Билимлар ва махсус ноёб кўникмалар барқарор иқтисодий ўсишнинг асосий манбаи ва ҳал қилувчи омилга айланиши “моддий иқтисодиёт”дан “интеллектуал иқтисодиёт” - билимга асосланган иқтисодиётга ўтиш имкониятини беради. Бевосита илмий тадқиқотлар, инсон капиталига инвестицияларнинг ортиши ва бунинг натижасида энг янги технологияларнинг ўзлаштирилиши жаҳоннинг етакчи мамлакатларига иқтисодий ўсишнинг юқори суръатларини таъминлаш имконини бермоқда.

Иқтисодий ривожланишнинг инновацион босқичи инсон капитали аҳамиятини беқиёс ошириб юборди. Ривожланган давлатлар жаҳонда инсон капиталининг асосий салмоғига эгаллик қилади. Улар инвестицияларининг асосий улушини ҳам бевосита инсон капиталига йўналтирмоқдалар.

Ўзбекистоннинг стратегик мақсади - замонавий ривожланган демократик давлатлар каторига кириш, миллий иқтисодиётнинг барқарор ўсишини таъминлаш, аҳолининг ҳаёт сифатини яхшилаш ва жаҳон ҳамжамиятида муносиб ўрин эгаллашнинг асосий омиллардан бири таълим соҳасини тубдан ислоҳ қилиш деб белгиланган. Мамлакатда таълим соҳасида туб ислоҳотларни амалга оширишнинг ҳаётий муҳимлиги собиқ марказлашган таълим тизимининг ижтимоий йўналтирилган бозор иқтисодиёти талабларига жавоб бермаслиги, шунингдек, республикада таркиб топган демографик вазият тақозо этди.

Кадрлар тайёрлаш миллий дастури асосида мамлакатда умумий таълимнинг ўрта махсус, касб-ҳунар таълими ҳамда олий таълимнинг узвий боғликлиги таъминланди, мактаб таълими бутун тизими тубдан такомиллаштирилди, қатъиян янги ўрта махсус, касб-ҳунар таълими муассасалари – академик лицейлар ва касб-ҳунар коллежлари тармоғи яратилди, университет ва институтларнинг сони деярли икки бараварга ортиди.

Таълим даражаси бўйича Ўзбекистон ҳозир дунёнинг ривожланган мамлакатлари қаторидан ўрин олган, бу жаҳон ҳамжамияти томонидан эътироф этилмоқда. Ўзбекистонда таълим тизими учун давлат харажатлари фақат Марказий Осиё мамлакатларидагига қараганда эмас, балки Европа Иттифоқи барча давлатлариникидан ҳам юқори. Бу республикада таълимни ривожлантириш ижтимоий-иқтисодий сиёсатнинг устувор йўналиши эканлиги билан изоҳланади.

Назорат учун саволлар

1. Билимга асосланган иқтисодиётнинг таркибий қисми нималардан иборат?
2. Давлатнинг билимга асосланган иқтисодиётга тааллуқлигини қандай аниқласа бўлади?
3. Таълимнинг қайси моделларини биласиз?
4. Ўзбекистонда таълимни ислоҳ қилиш неча босқичда олиб борилди. Улар қандай хусусиятларга эга?
5. Мактаб таълимини ривожлантириш давлат умуммиллий дастури нималарни кўзда тутади?
6. Таълим тизимини кўп манбали молиялаштириш қандай амалга оширилади?
7. Вилоятлар маҳаллий бюджетлари ҳисобидан қайси таълим муассасалари молиялаштирилади?
8. Таълимга инвестициялар самарадорлигини аниқлашнинг қандай усуллари мавжуд?
9. Таълим соҳасига йўналтирилган инвестициялар бошқа соҳаларга йўналтирилган инвестициялардан нимаси билан фарқ қилади?
10. Билим миллий иқтисодиётнинг ривожланиши жараёнида қанақа иқтисодий вазифасига эга?
11. Меҳнат ресурсларининг салоҳиятини оширишдаги билимлар даражасининг роли?

Адабиётлар

1. Ўзбекистон Республикасининг “Таълим тўғрисида”ги Қонуни. 1997 йил 29 август.

2. Ўзбекистон Республикасининг “Кадрлар тайёрлаш миллий дастури”, 1997 йил 29 август.

3. Олий таълим. Меъёрий ҳужжатлари тўплами. -Т.: Шарқ, 2001.

4. Олий таълим. Меъёрий-ҳуқуқий ва услубий ҳужжатлари тўплами. -Т.: Истиклол, 2004.

5. Ўзбекистон Республикаси Президентининг 2012 йил 24 июлдаги “Олий малакали илмий ва илмий-педагог кадрлар тайёрлаш ва аттестациядан ўтказиш тизимини янада такомиллаштириш тўғрисида”ги ПФ-4456-сонли Фармони. //Халқ сўзи, 2012 йил 25 июль.

6. Ўзбекистон Республикаси Президентининг 2012 йил 10 декабрдаги “Чет тилларни ўрганиш тизимини янада такомиллаштириш чора-тадбирлари тўғрисида”ги ПҚ-1875-сонли Қарори. //Халқ сўзи, 2012 йил 11 декабрь, № 240 (5660).

7. Ўзбекистон Республикаси Президентининг 2011 йил 20 майдаги “Олий таълим муассасаларининг моддий-техник базасини мустаҳкамлаш ва юқори малакали мутахассислар тайёрлаш сифатини тубдан яхшилаш чора-тадбирлари тўғрисида”ги Қарори. //Халқ сўзи, 2011 йил 20 май, № 100 (5267).

8. Каримов И.А. Амалга ошираётган ислохотларимизни янада чуқурлаштириш ва фуқаролик жамияти қуриш – ёруғ келажагимизнинг асосий омилидир. Ўзбекистон Республикаси Конституциясининг 21 йиллигига бағишланган тантанали маросимдаги маърузаси. //Халқ сўзи, 2013 йил 7 декабрь, № 240 (5914).

9. Каримов И.А. Бош мақсадимиз – кенг кўламли ислохотлар ва модернизация йўлини қатъият билан давом эттириш. //Халқ сўзи, 2013 йил 19 январь, №13 (5687).

10. Каримов И.А. Баркамол авлод – Ўзбекистон тараккиётининг пойдевори. – Т.: Шарқ, 1998.

11. Каримов И.А. Юксак маънавият–енгилмас куч. –Т.: “Маънавият”, 2009.

12. Каримов И.А. Юксак билимли ва интеллектуал ривожланган авлодни тарбиялаш – мамлакатни барқарор тараккий эттириш ва модернизация қилишнинг энг муҳим шарти. //Халқ сўзи, 2012 йил 18 февраль.

13. Каримов И.А. Мамлакатимизда демократик ислохотларни янада чуқурлаштириш ва фуқаролик жамиятини ривожлантириш концепцияси. Ўзбекистон Республикаси Олий Мажлиси Қонунчилик палатаси ва Сенатининг қўшма мажлисидаги маърузаси. –Т.: Ўзбекистон, 2010. – 56 бет.

14. Ўзбекистон Республикаси Президенти И.А. Каримовнинг 2011 йилнинг асосий яқунлари ва 2012 йилда Ўзбекистонни ижтимоий-иқтисодий ривожлантиришнинг устувор йўналишларига бағишланган Ўзбекистон Республикаси Вазирлар Маҳкамасининг мажлисидаги “2012 йил Ватанимиз тараққиётини янги босқичга кўтарадиган йил бўлади” мавзусидаги маърузасини ўрганиш бўйича ўқув қўлланма. – Т.: Иқтисодиёт, 2012. – 282 бет.

15. Abdurahmonov Q.X. va Shoyusupova N.T. Mehnat iqtisodiyoti: Ijtimoiy mehnat munosabatlari: Darslik. –Т.: TDIU, 2011.

16. Артыков А.А., Зокирова Н.К., Абдурахманов О.К. Человеческий капитал в условиях реформирования и модернизации экономики. Монография. –Т.: Фан ва технология, 2008.

17. Беккер Г. Человеческое поведение: экономический подход. Избранные труды по экономической теории. /Пер. с англ. сост., научн. ред., послес. Капелнюшников Р.И. –М.: ГУ ВШЭ, 2003.

18. Дубянская Г.Ю. Императивы развития в первой половине XXI века. Экономика, основанная на знаниях и инновациях: концепт. -теорет. основы. –М.: МАКС Пресс, 2009. -295 с.

19. Ирманов А. Человеческий капитал в Узбекистане: состояние и перспектива. –Т., 2009.

20. Ишмухамедов А.Э., Каланов Б.З., Каланова М.З., Зокиров Ф., Суннатов М.Н. Ижтимоий соҳа иқтисодиёти: Дарслик. – Т., 2010.

21. Корчагин Ю.А. Циклы развития человеческого капитала как драйверы инновационных волн. -Воронеж: ЦИРЭ, 2010.

22. Новиков А.М. Постиндустриальное образования. – М.: Эгвест, 2008.

23. Шишкин С.В. Экономика социальной сферы: Учебное пособие. –М.: ГУ ВШЭ, 2003. – 367 с.

24. Осипов Г.В., Степашин С.В. Экономика и социология знания: практ. пособие. –М.: Наука, 2009. -219 с.

25. Основы социальной экономики. /В.А. Каменецкий, В.П. Патрикеев. - М.: Экономика, 2010.

26. Саидов М.Х. Узбекистан: инвестиции в человеческий капитал, партнерство в сфере образования. – М.: Книжный дом газеты «Труд», 2008.

27. Социальное развитие и уровень жизни в Узбекистане. Статистический сборник. – Т.: Госкомстат, 2011. – 144 с.

28. Образование и человеческое развитие: мировая практика и опыт Узбекистана. // Под научной редакцией акад. Гулямова С.С., акад. Абдурахманова К.Х. – Т.: ТГЭУ, 2004. – 169 с.

29. Ўзбекистонда таълим: талаб ва таклиф мутаносиблиги. // Инсон тараққиёти тўғрисида маъруза. – Т.: БМТ ривожланиш дастури, 2007/2008.

30. <http://www.edu.uz> – Ўзбекистон Республикаси Олий ва ўрта махсус таълим вазирлигининг сайти.

31. <http://www.uzedu.uz> – Ўзбекистон Республикаси Халқ таълими вазирлигининг сайти.

32. <http://www.markaz.uz> -- Ўзбекистон Республикаси Касб-хунар таълими марказининг сайти.

33. <http://www.e-ilm.uz> -- масофадан туриб ўқитиш тизимининг сайти.

34. <http://www.ziyounet.uz> – таълим ресурси сайти.

V боб. ТУРАРЖОЙ-КОММУНАЛ ХЎЖАЛИГИ

5.1. Тураржойга эгаллик – инсоннинг асосий ҳуқуқларидан бири

Давлатимиз фуқароларининг фаровон ҳаётини белгиловчи энг асосий мезон ҳар бир инсонни доимий тарзда иқтисодий ва ижтимоий мавқеини белгиловчи тураржойи ҳисобланади. Инсон ва унинг оиласининг тураржой муаммолари Конвенцияларда алоҳида эътироф этилган ва инсон ҳуқуқларининг ижтимоий-иқтисодий заминини ташкил этадиган талаблар каторида ўрин эгаллаган. Шу нуқтаи назардан инсоннинг ҳар кунлик моддий ва маънавий эҳтиёжлари каторида тураржой, у ердаги ичимлик суви, электрэнергияси, канализация, иситиш-совутиш жиҳозлари мавжудлиги халқаро инсоний ривожланиш индексининг энг муҳим кўрсаткичлари ҳисобланади.

Коммуналя-хўжалик соҳасининг иқтисодий категориялари сифатига хусусий ва жамоа мулкчилик шаклларига асосланган ҳамда ўша мулкни самарали тасарруф этиш, коммунал хизматларининг моддий ва маънавий ресурслардан тўлақонли фойдалана олиш ҳуқуқини берувчи иқтисодий муносабатлар, хизматлар учун ўз вақтида тўловларни белгилаб боровчи шартномалар киради.

Коммунал хўжалиги соҳасининг давлатнинг миллий иқтисодиётидаги асосий функцияси бошқа соҳаларда яратиладиган моддий ва маънавий неъматларни одилona тақсимлаш ва қайта тақсимлаш механизмлари асосида фуқароларнинг фаровон яшаш даражасини мунтазам сақлаб ва ошириб бориш учун тураржойларига ўз вақтида ва тўлақонли етказиб туриш хизматида иборатдир.

Коммуналя-хўжалик соҳасининг объектлари уй-жой ва коммунал хизматларни етказиб берувчи техник энергетика ва электр иншоотлари бўлса, субъектлари давлат, фуқаролар ва коммунал хўжалик идоралари ҳисобланади.

Инсон ҳуқуқлари умумжаҳон декларациясининг 25-моддасида “Ҳар бир инсон ўзининг ҳамда оиласининг саломатлиги ва фаровонлигини таъминлаш учун зарур бўлган турмуш даражасига эга бўлиш, жумладан... тураржойга... эга бўлиш... ҳуқуқига эгадир”¹, деб кўрсатилган.

Тураржойга эга бўлиш дейилганда инсон учун фақат бошпана мавжуд бўлиши назарда тутилмайди. Инсон истикомат киладиган тураржой унинг яшashi учун муносиб бўлиши керак. Муносиб тураржой дейилганда эса қуйидагилар назарда тутилади:

¹ Инсон ҳуқуқлари бўйича халқаро шартномалар. –Т.: Адолат, 2004. 35-б.

- шахсий ҳаётга аралашмасликни таъминлайдиган тураржой шароитлари;
- муносиб тураржой майдони;
- яшаш учун зарур даражадаги хавфсизлик;
- тураржой сақланишининг кафолати;
- тураржой мавжуд инфратузилмаларининг барқарорлиги ва пишиқлиги;
- тураржойларнинг зарур даражада ёритилиши, иситилиши ва шамоллаттириши;
- сув таъминоти, зарур санитария шароити, чиқиндиларни олиб чиқиб кетиш каби зарур инфратузилмалар мавжудлиги;
- тураржой ҳудудидаги атроф-муҳитнинг қулайлиги;
- тураржойнинг иш жойи ва хизмат кўрсатиш соҳаси корхоналарига яқинлиги.

Юқорида кайд этилган талабларга жавоб берадиган тураржой нархлари ҳам аҳолининг харид қобилияти учун мақбул бўлиши лозим. Тураржойнинг муносиблиги манфаатдор шахслар билан биргаликда аниқланиши ҳамда бу тураржой мунтазам яхшилланиб борилиши назарда тутилиши керак.

Жаҳондаги барча мамлакатлар ҳукуматлари зиммасида аҳолини тураржой билан таъминлаш мажбурияти бор. Тураржойларни адолатли тақсимлаш ва улардан фойдаланишни тартибга солиш давлат ижтимоий сиёсатининг энг муҳим йўналишларидан биридир. Бу тураржой қурилиши кўламларини кенгайтириш, уларга хизмат кўрсатиш сифатини ошириш, аҳолини, айниқса, ижтимоий ҳимояга муҳтож фуқароларни тураржой билан таъминлаш дастурларини ишлаб чиқиш ва амалга ошириш, бу секторни ривожлантиришга имтиёзлар бериш, бошқа чораларни кўришни талаб этади.

Аҳоли ўз тураржойларига эга бўлиши, уларни давлатдан ёки хусусий сектордан ижарага олиши, тураржойга эгалик қилишнинг бошқа турлари ҳам мавжуд бўлиши мумкин. Бундай мулкка эгалик ҳамisha ҳам мамлакатнинг иқтисодий ривожланиш даражасига боғлиқ бўлмайди. Масалан, Бирлашган Миллатлар Ташкилоти Тараққиёт дастурининг 2011 йилги маълумотларига кўра Европа давлатлари ўртасида аҳоли жон бошига тўғри келадиган миллий даромад (50,6 минг АҚШ доллари) бўйича Люксембург энг юқори ўринлардан бирини эгалдайди. Лекин ушбу мамлакат аҳолисининг атиги учдан икки қисми ўз тураржойига эга. Аҳоли жон бошига тўғри келадиган миллий даромад бўйича (29,3 минг АҚШ доллари) Европа

давлатлари ўртасида ўртадан паст кўрсаткичга эга Ирландия аҳолисининг 80,0 %и эса ўз тураржойлари эгалари ҳисобланади (5.1-жадвал). Бундай тафовут турли мамлакатларда тураржой хўжалиги ривожланиши хусусиятлари, шунингдек, давлатнинг ушбу соҳадаги сиёсати билан изоҳланади.

5.1-жадвал

Европа мамлакатларида тураржойга эгалик таркиби¹

Давлатлар	Тураржойга эгалик (умумий миқдорга нисбатан %)				Аҳоли жон бошига даромад (минг АҚШ долл.)
	шахсий мулк	хусусий сектордан ижарага олинган	давлатдан ижарага олинган	эгаликнинг бошқа турлари	
Ирландия	80,0	9,0	11,0	-	29,3
Испания	76,0	16,0	2,0	6,0	26,5
Финляндия	72,0	11,0	14,0	3,0	32,4
Греция	70,0	26,0	-	4,0	23,7
Италия	67,0	31,0	2,0	-	26,4
Люксембург	67,0	31,0	2,0	-	50,6
Буюк Британия	66,0	10,0	24,0	-	33,3
Португалия	65,0	28,0	4,0	3,0	20,5
Норвегия	60,0	18,0	4,0	18,0	47,6
Франция	54,0	21,0	17,0	8,0	30,4
Швеция	43,0	16,0	22,0	19,0	35,9
Австрия	41,0	22,0	23,0	14,0	35,7
Германия	38,0	36,0	26,0	-	34,8
Швейцария	31,0	60,0	3,0	6,0	39,9

Давлатнинг аҳолини тураржой билан таъминлашга қаратилган сиёсати ҳам ўз хусусиятларига эса. Жумладан, АҚШ, Германия, Франция ва айрим бошқа давлатларда давлат янги тураржой бинолари куриб, уларни кам даромадли оилаларга ижарага берадиган ташкилотларга субсидиялар ажратади. Бунда давлат ижарага топшириладиган бу тураржойлар учун тўланадиган нарх бозор баҳосидан паст бўлишини назорат қилади.

Тураржойни ижарага оладиган фуқароларнинг давлат томонидан субсидия қилиниши турларига қуйидагилар киради:

- квартира сертификатлари – улар одатда фойдаланиб келинаётган тураржойлардан кватира олувчиларга берилади. Бундай сертификатга эга оилалар квартираларни тураржой бозоридан

¹ Устойчивое развитие и равенство возможностей: лучшее будущее для всех. /Доклад о человеческом развитии – 2011. – М.: ПРООН, 2011. –211 С.

мустақил танлаб олиш ҳуқуқига эга бўлади. Бироқ бунда улар олдига ижарага олинаётган энг кам талабларга жавоб бериш шарти қўйилади. Квартира сертификатининг баҳоси ижарага олинаётган квартира ҳақи оила даромадининг қанча қисмини ташкил этишига қараб белгиланади. Ушбу усул қўлланиладиган АҚШда мазкур кўрсаткич 30,0 %ни ташкил этади. Яъни ижарачи квартира ҳақининг 70,0 %ини ўз даромадидан тўлайди;

- тураржой ваучерлари. Уларнинг эгалари яшаш учун энг кам талабларга жавоб берадиган квартирани ижарага олишлари мумкин. Бунда ваучернинг баҳоси ижаранинг бозор баҳоси билан оила даромади муайян қисми ўртасидаги фарқни ташкил этади. Яъни бу усулда ҳам оила квартира ҳақи муайян қисмини ўз даромадидан тўлайди.

Дунёда аҳолининг тураржой билан таъминланиши энг муҳим кўрсаткичларидан бири жон бошига тўғри келадиган майдондир. Мазкур мезонда давлатларнинг иқтисодий ривожланиши даражаси бўйича катта тафовутлар мавжуд. Хусусан, аҳоли жон бошига тўғри келадиган тураржой майдони бўйича жаҳоннинг 10 етакчи давлати кўрсаткичлари 5.1-расмда акс эттирилган.

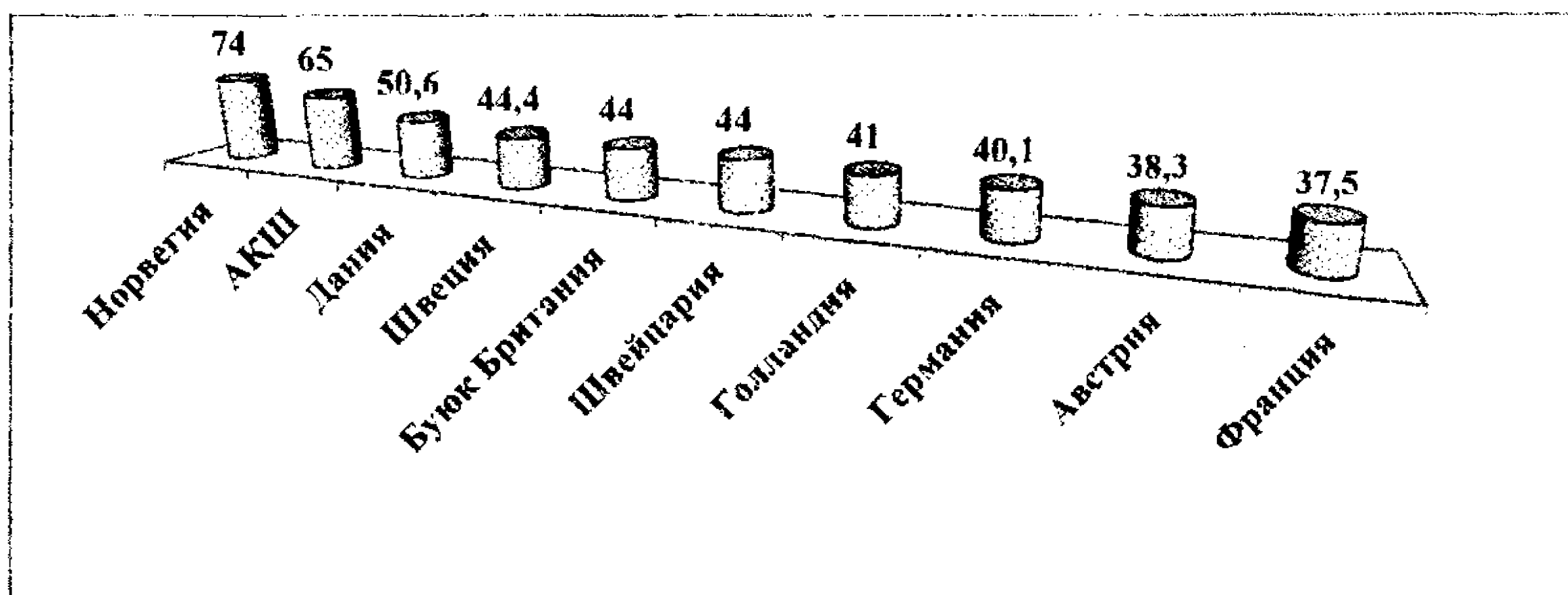

5.1-расм. Аҳоли жон бошига тўғри келадиган тураржой майдони бўйича дунёнинг етакчи ўн давлати (квадрат метр ҳисобида)¹

Аҳолини муносиб тураржой билан таъминлаш ҳукумат муассасалари билан бир қаторда бутун жамиятнинг, шу жумладан хусусий сектор, ноҳукумат ташкилотлар ҳамда халқаро ҳамжамиятнинг ҳам саъй-ҳаракатларига боғлиқдир. Бу чоралар қуйидагилардан иборат бўлиши мумкин:

¹ Халқаро квартира ижарачилари уюшмаси (International Union of Tenants) маълумотлари. <http://www.iut.nu>.

- тураржой соҳасида ҳар қандай шаклда – ирқи, танасининг ранги, жинси, тили, эътиқоди, миллий ёки ижтимоий келиб чиқиши, туғилган жойи ёки бошқа мақомлари бўйича камситишга йўл қўйилмаслик ва бундай камситишлардан ҳаммани тенг ва самарали ҳимоя қилишнинг қонуний кафолатлари;

- тураржойдан асоссиз чиқариб юборишга йўл қўймаслик ҳамда барча учун, шу жумладан аёллар ва камбағалларга тураржой куриш учун ер олишнинг ҳуқуқий кафолатлари;

- тураржой яшаш учун қулай, нархи мақбул бўлишига қаратилган сиёсатни амалга ошириш.

Айни пайтда ўз маблағлари ҳисобига муносиб тураржой харид қилиш имкониятига эга бўлмаган шахсларга ҳам ёрдам кўрсатиш чоралари кўрилиши лозим. Бундай чораларга қуйидагиларни киритиш мумкин:

- тегишли тартибга солиш чораларини кўриш ва бозор иқтисодиёти рағбатларини жорий этиш орқали тураржойларини харид қилиш имкониятларини кенгайтириш;

- қашшоқ аҳолига тураржойга эга бўлишда кўмаклашиш мақсадида субсидиялар бериш, тураржойларни ижарага олишда ёрдам кўрсатиш;

- маҳаллий жамоалар, ширкат ва нотижорат тураржой дастурларини қўллаб-қувватлаш;

- аҳолининг ночор қатламига мансуб уйсизлар ва бошқа тоифа одамларни моддий қўллаб-қувватлаш;

- тураржой курилишини кенгайтириш учун молиявий ва бошқа ресурсларни жалб этиш;

- хусусий секторнинг муносиб тураржойга эҳтиёжини қондиришга қаратилган саясий-ҳаракатларини рағбатлантириш;

- тураржойдан иш жойларига, савдо ва маиший хизмат кўрсатиш корхоналарига боришни енгиллаштириш мақсадида транспорт тизимини ривожлантириш;

- уйсиз ва тураржой билан қоникарсиз таъминланган аҳоли сонини аниқлаш ва баҳолаш мақсадида самарали мониторингни олиб бориш, шу асосда тегишли тураржой сиёсатини ишлаб чиқиш ва амалга ошириш.

Бирлашган Миллатлар Ташкилоти маълумотларига кўра, 2011 йил бошида дунёдаги шахар аҳолисининг ҳар учтасидан бири муносиб тураржой талабларига жавоб бермайдиган кулбаларда истиқомат қиларди.

Жаҳон ҳамжамияти томонидан тураржой муаммосини ҳал қилишга кўмаклашишга қаратилган чора-тадбирлар кўриб келинмоқда. Бирлашган Миллатлар Ташкилотининг Бош Ассамблеяси 1977 йилнинг декабрида Ванкуверда (Канада) бўлиб ўтган конференция яқунлари бўйича Аҳоли пунктлари бўйича комиссия ташкил этиш тўғрисида резолюция қабул қилган эди. Комиссиянинг асосий вазифалари сифатида аҳоли пунктлари, тураржой қурилиши ва бинокорлик материаллари соҳасида халқаро ҳамкорликни янада ривожлантиришни қўллаб-қувватлаш белгиланган. 1978 йилнинг октябрида БМТнинг Аҳоли пунктлари бўйича комиссиясининг Котибияти ва ижроия органи (БМТнинг Аҳоли пунктлари бўйича маркази – Хабитат) ташкил этилди.

1977 йилда Истамбулда (Туркия) Аҳоли пунктлари бўйича иккинчи конференция (Хабитат II) ўтказилди. Унда қуйидаги ҳужжатлар қабул қилинди:

- “Хабитатнинг кун тартиби” – Аҳоли пунктларини барқарор ривожлантириш бўйича Ҳаракат режаси;

- “Истамбул декларацияси” – Жаҳон мамлакатлари давлат ва ҳукумат раҳбарларининг ер юзидаги барча инсонлар учун аҳоли пунктларини хавфсиз ва барқарор ривожлантириш юзасидан мажбуриятлари.

2001 йилнинг июнида Нью-Йоркда Бирлашган Миллатлар Ташкилоти Бош Ассамблеясининг “Хабитат учун кун тартиби” ижросини баҳолашга бағишланган 25-махсус сессияси бўлиб ўтди. Сессия давомида БМТга аъзо давлатлар томонидан “Янги Мингйилликда шаҳарлар ва бошқа аҳоли пунктлари бўйича декларация” қабул қилинди. Ушбу Декларацияда шаҳарлар ва аҳоли пунктларини барқарор ривожлантириш тамойиллари ва мақсадлари белгилаб қўйилди.

2001 йилнинг 12 декабрида БМТ Бош Ассамблеясининг 56-сессиясида БМТнинг Аҳоли пунктлари бўйича маркази (Хабитат) мақомини Бирлашган Миллатлар Ташкилотининг Аҳоли пунктлари бўйича тўла ҳуқуқий дастури (БМТ-Хабитат) даражасига кўтариш тўғрисидаги резолюция қабул қилинди.

БМТ – Хабитат тураржойга эга бўлишни кафолатлашни таъминлаш юзасидан мажбуриятларини бажаришда кўмаклашмоқда. Бу камбағал аҳоли ҳуқуқлари ва манфаатларини қўллаб-қувватлашга қаратилган тураржой соҳасидаги стратегияни фаоллаштиришга даъват этилган. Шу билан бир қаторда мазкур тадбир аёлларнинг тураржой соҳасидаги ҳуқуқларини ҳам қўллаб-қувватлайди.

Аҳоли пунктлари бўйича дастур ижросини таъминлаш ҳукуматлар, ҳокимиятнинг маҳаллий органлари, нодавлат ташкилотлари ва хусусий сектор билан қалин ҳамкорликда олиб борилмоқда. Ушбу фаолият тураржой соҳасидаги муаммоларни, шу жумладан шаҳарлардаги кулбаларни таъмирлаш, камбағалликни камайтириш, шаҳар сув ва оқова сув таъминотини таъминлаш, маҳаллий молия ресурсларини аҳолини тураржой билан таъминлашга, жалб этишга йўналтирилган.

БМТ – Хабитат дастури куйидагиларни қамраб олган:

- маҳаллий раҳбариятнинг илғор тажрибаси ва услубиёти билан алмашиш дастури. Мазкур дастур ҳукумат муассасалари, ҳокимиятнинг маҳаллий органлари ва фуқаролик жамияти ташкилотларини тураржой шароитларини яхшилаш юзасидан илғор тажрибаларини аниқлаш ва жорий этишга қаратилган:

- шаҳарларни барқарор ривожлантириш дастури. Ушбу дастур шаҳар экологик режалаш салоҳиятини яратиш ҳамда аҳоли иштирокини кенгайтириш усуллари ёрдамида бошқарувни такомиллаштириш юзасидан биргаликдаги ташаббусдир;

- Африкадаги шаҳарларда сув таъминоти соҳасидаги лойиҳа. Мазкур лойиҳа ҳам БМТ – Хабитатнинг ташаббуси бўлиб, у шаҳар сув ресурсларини самарали бошқариш ҳамда бу ресурсларни ифлослашдан муҳофаза қилишни қўллаб-қувватлаш мақсадини кўзлайди;

- табиий офатлар билан курашиш дастури. Ушбу дастур миллий ҳукуматлар, ҳокимиятнинг маҳаллий органлари ҳамда жамоаларга табиий офатлар оқибатларини бартараф этишда ёрдам кўрсатишни кўзлайди;

- “XXI аср кун тартибини маҳаллийлаштириш дастури”. Ушбу дастур маҳаллий даражада XXI аср кун тартиби тадбирларини амалга оширишга қаратилган бўлиб ўртача миқёсдаги шаҳарларда биргаликдаги ташаббусларни рағбатлантиради.

БМТ – Хабитат дастурини амалга ошириш учун 2010 йилгача бўлган даврда дунё мамлакатлари ва халқаро молия институтлари 75,0 млрд. АҚШ доллари миқдорида маблағ сарфлади. Натижада кулбаларда яшаётган шаҳар аҳолисининг улушини кейинги 10 йил давомида 39,0 %дан 33,0 %га пасайтиришга муваффақ бўлинди. Аммо шунга қарамай ривожланаётган мамлакатларда кулбаларда яшаётган шаҳар аҳолисининг мутлак сони кўпайиб бормоқда ва прогнозларга кўра яқин келажакда ана шу тенденция сақланиб қолади.

Мазкур энг жиддий ижтимоий муаммолардан бирини ҳал қилиш учун турли усуллар қўлланилмоқда. Улардан бири ижтимоий тураржойлар қуриш ҳажмини кўпайтиришдир.

Ижтимоий тураржой (ингл. "social housing") – давлат ёки муниципалитет мулки ҳисобланган тураржойлар ҳисобига фуқароларни тураржой билан таъминлашдир. Ижтимоий тураржойи дастури Гонконг губернатори А. Грэнтмэннинг 1953 йилда шаҳарнинг шимолий-ғарбий қисмида рўй берган ёнғин натижасида бошпансаиз қолган 53 минг кишини тураржой билан таъминлаш зарурати сабабли ишлаб чиқилган эди. Ўшанда ёнғир содир бўлган ҳудудда аҳолини арзон квартиралар билан таъминлаш мақсадида кўп қаватли бинолар қурилиши бошланди.

Бунинг учун Гонконг Ижтимоий ишлар департаменти томонидан барпо этила бошланган мазкур кўп қаватли бинолар асосан беш кишига мўлжалланган, 24-28 квадрат метр фойдали майдонга (катталарга ўртача 2,2 квадрат метрдан, болаларга - 1,1 квадрат метрдан тўғри келадиган) эга бўлган бир хонали квартиралардан иборат бўлган. Бунда ушбу квартиралар учун фуқаролар ойига 10-14 доллар (бозор нархи 100 доллар эди) ижара ҳақи тўлаганлар.

Ижтимоий тураржой дастурини амалга оширишнинг иккинчи босқичида бир хонали квартиралар фойдали майдони 35 квадрат метргача (катта кишига ўртача 3,3 квадрат метрдан тўғри келган) кенгайтирилди.

Ижтимоий тураржойлар Жанубий-Шарқий Осиёда кенг оммалашган. Жумладан, Сингапурда ижарага бериладиган квартираларнинг асосий қисми давлат бюджети ҳисобига қурилган ва давлат мулки ҳисобланади. Уларда мамлакатдаги тураржой ижарачиларининг 85,0 %га яқини истиқомат қилади. Ижтимоий тураржойлар Кўчмас мулк департаменти томонидан барпо этилади ва бошқариб борилади. Ушбу бинолар жойлашган мавзеларда мактаблар, шифохоналар, савдо ва маиший хизмат кўрсатиш шаҳобчалари, спорт иншоотлари комплекс барпо этилади.

Ижтимоий тураржойлардаги икки хонали квартиралар 45,0 квадрат метр, уч хоналилар – 60,0-74, тўрт хоналилар – тахминан 93,0 квадрат метр фойдали майдонга эга бўлади.

Сингапурда ижтимоий тураржойга эга бўлиш учун, энг аввало, мамлакат фуқароси бўлиш лозим. Шу билан бирга қуйидаги шартлар ҳам белгиланган:

- ижтимоий тураржойни сотиб оладиган фуқаро камида 21 ёшга тўлган бўлиши;

- икки хонали квартираларни харид қилиш учун уй хўжалигининг даромади ойига 2000 Сингапур долларидан, уч хонали учун – 3000, тўрт ва ундан кўп хонали квартираларни харид қилиш учун – 8000 Сингапур долларидан ошмаслиги керак.

Аҳолини тураржой билан таъминлашда Хитой тажрибаси, айниқса, диққатга моликдир. 2005-2010 йилларда бу мамлакат тураржой биноларини қуриш суръатлари бўйича жаҳонда биринчи ўринга чиқиб олди. Буни тасаввур этиш учун жаҳон молиявий-иқтисодий инқирози, айниқса, мазкур секторга катта салбий таъсир кўрсатган кейинги йилларда ҳам Хитойда ҳар куни 100 минг аҳоли истиқомат қилиши мумкин бўлган тураржой бинолари қуриб, фойдаланишга топширилаётганини мисол қилиб келтириш kifоя.

Хитой Фанлар академиясининг Молия тадқиқотлари маркази маълумотларига кўра, Хитой Халқ Республикаси ташкил топган 1949 йилда мамлакат аҳолиси жон бошига 3,0 квадрат метр тураржой тўғри келарди. 1987 йилда бу кўрсаткич 10,0 квадрат метрга етган бўлса, кейинги ўн йил давомида 30,0 метрни ташкил этди ёки аҳоли сони муттасил ўсиб бораётган шароитда ўн бараварга ортди. Мазкур кўрсаткичга эришиш учун кейинги ўн йилнинг ҳар йилида Хитойда 5 миллиондан 10 миллионгача квартира фойдаланишга топширилиши таъминланяпти.

Хитойда 1995 йилда “Қулай тураржой миллий лойихаси” давлат дастури қабул қилиниб, бунда 2000 йилга бориб оилаларни улар ҳар бир аъзосига камида ўртача 4,0 квадрат метр тўғри келадиган, барча қулайликларга эга бўлган тураржой билан таъминлаш вазифаси кўйилди. Ана шу мақсадга эришиш учун ижтимоий тураржой моделидан фойдаланилди.

Биринчи навбатда, бошпанага муҳтож фуқароларни тураржой билан таъминлаш учун фойдали майдони 100,0 квадрат метрдан ортмайдиган квартиралар сотиб оладиганларга давлат имтиёзли ипотека кредитлари жорий этилди. Шу билан бирга ижтимоий тураржойга эга бўлиш учун уч кишидан иборат оила даромади ойига 570,0 АҚШ долларидан ортик бўлмаслиги ҳам керак.

Натижада 2011 йилнинг ўзида Хитойда тураржой шароитларини яхшилашга эҳтиёжманд оилаларга 10 миллиондан кўпроқ квартира берилди. Бунинг учун давлат бюджетидан 15,0 млрд. АҚШ доллари сарфланди. 2015 йилгача эса бу мамлакатда яна 36 миллионга квартирани фойдаланишга топшириш режаланган.

Муносиб тураржой яшаш учун қулай бўлиши билан бирга зарур инфратузилмалар билан таъминланишни ҳам назарда тутди. Аҳоли истиқомат қиладиган тураржойлардаги биноларнинг муҳандислик инфратузилмалари ишлашини таъминлайдиган, яшаш учун қулайлик яратадиган ҳамда талаб этиладиган хизматларни тақдим этадиган соҳалар мажмуаси тураржой-коммунал хўжалигидир.

Тураржой-коммунал хўжалиги мураккаб, кўп тармоқли ишлаб чиқариш-техникавий мажмуа бўлиб, унинг таркибига тураржойдан фойдаланишни таъминловчи корхоналар, тураржой хўжалиги ҳамда таъмирлаш-фойдаланиш ишлаб чиқариши ва ободонлаштириш хизмати киради.

Тураржой фондига хизмат кўрсатувчи ва ундан фойдаланувчи ташкилотлар вазифасига тураржой умумий мулкни, тураржой ички муҳандислик тузилмаларини сақлаш ва нормал ишлашини таъминлаш, коммунал хизматлар кўрсатувчилар ва бошқа ташкилотлар билан тегишли шартномалар тузиш киради.

Шаҳар хўжалиги таркибидаги тураржой-коммунал хўжалиги муҳим ижтимоий функцияларни бажаради. Уларни уч гуруҳга бўлиш мумкин (5.2-расм):

1. Ижтимоий хусусиятга эга хизматлар. Уларга шаҳарни ободонлаштириш, кўкаламзорлаштириш, ташқи ёритиш ҳамда транспорт, муҳандислик ва бошқа инфратузилмалар киради.

2. Тураржой биносидан фойдаланиш хизматлари. Уларга кўп қаватли тураржой биноларидаги лифтлар, аҳлат қувурлари, ертўлалар, гаражлар, бино атрофидаги ҳудуд ва ҳоказолар киради. Мазкур хизматларни қуйидагиларни камраб олади:

- биноларни капитал таъмирлаш - тураржой бинолари вақти-вақти билан капитал таъмирланиши керак. Буни тураржой-коммунал хўжалиги ўз хизматларининг кучи ёки шартнома асосида тегишли ташкилотлар ёрдамида амалга ошириши мумкин;

- тураржой умумий муҳандислик инфратузилмаларни таъмирлаш;

- тураржой атрофидаги ҳудудни ободонлаштириш ва кўкаламзорлаштириш;

- аҳлатларни тўплаш, олиб чиқиб кетиш ва қайта ишлаш – тураржойларнинг ўзида ёки махсус ажратилган жойда аҳлатларни тўплаш, сўнг уларни бу ердан олиб чиқиб кетиш ташкил этилади. Аҳлатлар одатда махсус корхоналарда қайта ишланади.



5.2-расм. Шарҳар хўжалиги таркибидаги турар жой-коммунал хўжалиги тузилмаси

3. Бевосита ҳар бир хонадонга мўлжалланган хизматлар, шу жумладан:

- сув таъминоти – ҳар бир хонадон ичимлик (тозаланган ва зарарсизлантирилган) ҳамда техник сув, шу жумладан иссиқ сув билан ҳам таъминланиши зарур. Бу тураржойларга тегишли қувурларни ўтқозишни талаб этади;

- канализация – хонадонлардан оқава сувларни олиб чиқиб кетиш тармоқлари;

- иссиқлик таъминоти – хонадонларда ҳарорат паст бўлган мавсумларда иситилиши ҳамда маиший мақсадлар учун иссиқ сув билан таъминтланиши лозим;

- газ таъминоти – хонадонларни табиий газ билан таъминлаш;

- электр таъминоти – хонадонларни электр энергияси билан таъминлаш.

Чет элларда тураржой-коммунал хўжалигини бошқаришнинг турли усулларидан фойдаланилади. Масалан, Финляндияда мавжуд 1,4 миллион тураржой биноси 70 мингта акциядорлик жамиятига бирлаштирилган. Уларнинг 50 мингтаси кўчмас мулкни бошқариш бўйича компаниялар хизматидан фойдаланади. Қолган 20 мингта тураржойда акциядорлик жамиятлари мустақил иш кўрадилар.

Кўчмас мулкни бошқариш бўйича компаниялар хонадонларда истиқомат қилувчилар билан шартнома асосида иш кўради. Шартномада коммунал хизматлар кўрсатиш шартлари ва уларнинг нархлари белгилаб қўйилади. Ҳар йил якунида компания хонадон эгалари олдида олинган даромад ва қилинган харажатлар тўғрисида ҳисобот беради.

Бу ўринда Финляндияда коммунал хизматлар учун тўланадиган ҳақ тўрт кишидан иборат оила даромадининг чорак қисмини ташкил қилишини қайд этиш лозим. Кейинги 10 йил давомида Финляндияда коммунал хизматлар нархи 1,4 бараварга ортди¹.

5.2. Ўзбекистонда тураржой-коммунал хўжалигидаги ислохотлар

Ўзбекистонда бозор муносабатларига ўтиш тураржой-коммунал хўжалигида ҳам туб ислохотларни амалга оширишни тақозо қилди. Бунда 1993 йилда “Давлат уй-жой фондини хусусийлаштириш тўғрисида”ги Қонуннинг қабул қилиниши катта аҳамиятга эга бўлди. Мазкур Қонунга мувофиқ, давлат уй-жой фонди, яъни маҳаллий давлат ҳокимияти органларининг уй-жой фонди ҳамда давлат органлари, корхоналари, муассасалари ва ташкилотларининг тўлик хўжалик тасарруфида ёки бошқарувидаги тураржойларни фуқароларга, уларнинг ихтиёрига қараб, сотилди, шу жумладан, имтиёзли асосда сотилди ёки бепул мулк қилиб берилди. Натижада давлат мулки ҳисобланган кўп қаватли тураржой биноларининг 98,0 %и хусусийлаштирилди.

¹ Жилищная политика местных властей: уроки западно-европейского опыта и реформы в России. - СПб.: Наука, 2007. - 292 С.

1999 йилда Ўзбекистон Республикаси Уй-жой кодексининг қабул қилиниши мамлакатда тураржой-коммунал хўжалигини ислоҳ қилишнинг навбатдаги босқичини бошлаб берди. Мустақил Давлатлар Ҳамдўстлиги мамлакатлари ўртасида биринчи бўлиб Ўзбекистонда қабул қилинган мазкур Кодексда:

- тураржойларга мулк ҳуқуқи, эгаллик қилиш ва фойдаланиш ҳуқуқининг юзага келиши, амалга оширилиши, ўзгариши ҳамда бекор бўлиши;

- уйларни қуриш, тураржойларни қайта қуриш ва ўзгартириш;

- муҳандислик қурилмаларидан фойдаланиш, коммунал хизматлар билан таъминлаш;

- уй-жой фондини ҳисобга олиш;

- уй-жой фондини сақлаш, қараш ва таъмирлашни таъминлаш;

- фуқароларнинг уй-жой ҳуқуқларига риоя этилиши ва уй-жой фондидан мақсадли фойдаланиш устидан назорат қилиш билан боғлиқ муносабатлар тартибга солинди.

Уй-жой кодексига, шунингдек, Ўзбекистон Республикаси Вазирлар Маҳкамаси ва давлат ҳокимияти маҳаллий органларининг уй-жой муносабатларини тартибга солиш соҳасидаги ваколатлари белгилаб қўйилди.

Ўзбекистон Республикаси Вазирлар Маҳкамаси уй-жой муносабатларини тартибга солиш соҳасида қуйидаги ваколатларга эгалар:

- уй-жой фондидан фойдаланиш ва унинг асралишини таъминлаш соҳасидаги давлат сиёсатини юритади, уй-жой соҳасини ривожлантиришнинг давлат комплекс дастурларини қабул қилади;

- уй-жой хўжалиги ва коммунал хизмат кўрсатиш бўйича давлат бошқарув органлари фаолиятига раҳбарлик қилади;

- тураржойларни тақсимлаш ҳамда, ижара шартномалари бўйича фуқароларга бериш, шунингдек, уларни алмаштириш ҳамда сотиш тартибини ишлаб чиқади ва тасдиқлайди;

- уй-жой ва коммунал хизматлар учун ҳақ тўлаш тизимини тартибга солади;

- компенсация, кредит ҳамда ссудалар бериш тартиби ва шартларини тартибга солади.

Маҳаллий давлат ҳокимияти органларининг уй-жой муносабатларини тартибга солиш соҳасидаги ваколатларига эса қуйидагилар киради:

- уй-жой тўғрисидаги қонун ҳужжатларининг ижросини таъминлаш;
- уй-жой фондини ва коммунал объектларни бошқаришни ташкил этиш;
- ўз тасарруфидаги ҳудудда коммунал хизматларга оид тариф сиёсатини белгиланган тартибда шакллантириш;
- уй-жой фондини ҳисобга олиш;
- давлат уй-жой фондидаги тураржойларни тақсимлаш ва фуқароларга ижара шартномаси шартлари асосида бериш;
- давлат уй-жой фондидаги тураржойларни улардан белгиланган мақсадда фойдаланиш учун юридик шахсларга ижара шартномаси шартлари асосида бериш;
- уй-жой фондидан фойдаланилиши ва унинг асралиши, аҳолига кўрсатиладиган коммунал хизматлар сифати устидан назоратни таъминлаш;
- аҳолининг ижтимоий жиҳатдан ҳимояланмаган ва кам таъминланган тоифалари орасидан уй-жой шароитларини яхшилашга муҳтож бўлган фуқароларни ҳисобга олиш ҳамда уларни аниқ мақсадли коммунал уй-жой фондидан уй-жой билан таъминлаш;
- фуқароларнинг ижтимоий жиҳатдан ҳимояланмаган ва кам таъминланган тоифалари учун уй-жой куриш;
- уй-жой курувчиларга уй-жой куриш учун, шунингдек, хусусий уй-жой мулкдорларининг ширкатларига доимий фойдаланишга белгиланган тартибда ер участкалари бериш;
- уй-жой фондига хизмат кўрсатувчи коммунал хизмат кўрсатиш, ижтимоий ва транспорт инфратузилмаси объектларининг лозим даражада сақланиши ҳамда ривожлантирилишини таъминлаш;
- давлат уй-жой фондининг тураржойларини бронлаштириш ва алмаштириш.

Уй-жой муносабатларини тартибга солиш соҳасида фуқароларнинг ўзини-ўзи бошқариш органлари ҳам иштирок этади. Улар:

- фуқароларга уй-жой фондидан фойдаланишда ҳамда унинг сақланишини таъминлашда кўмаклашади;
- куриш ва уй ён атрофини сақлаш қоидаларига риоя этилиши устидан жамоатчилик назоратини амалга оширади;
- фуқароларнинг маиший-уй-жой шароитларини яхшилаш тўғрисида тегишли органларга таклифлар киритади.

Мустақиллик йилларида мамлакат аҳолисининг тураржой шароитлари тубдан яхшиланди. Амалдаги қонунчиликка кўра,

тураржой фонди дейилганда инсон яшаши учун яроқли бўлган тураржой, шу жумладан уйлар, квартиралар, хизмат тураржойлари, махсус уйлар (ётоқхоналар, вақтинчалик уй-жой фонди уйлари, ногиронлар, фахрийлар, ёлғиз қариялар учун интернат-уйлар, шунингдек, болалар уйлари ва бошқа махсус мақсадли уйлар) тушунилади. Республикада ушбу тураржой фонди ҳозирги вақтда 427,7 млн. квадрат метрни ташкил этади. Бу тураржой умумий майдонининг 423,4 млн. квадрат метри ёки, 99,0 % хусусий тураржойлардир. Тураржой фонди, айниқса, шаҳарларда жадал ортиб бормокда (5.3-расм).

Агар 1990 йилда республикада ҳар бир кишига 12,1 квадрат метр тураржой тўғри келган бўлса, 2010 йилда бу кўрсаткич 15,2 квадрат метрни ташкил этди ёки 126,0 %га ортди. Ҳозирги вақтда мамлакатдаги 77,4 % оила алоҳида уй ва коттежларда истиқомат қилади.

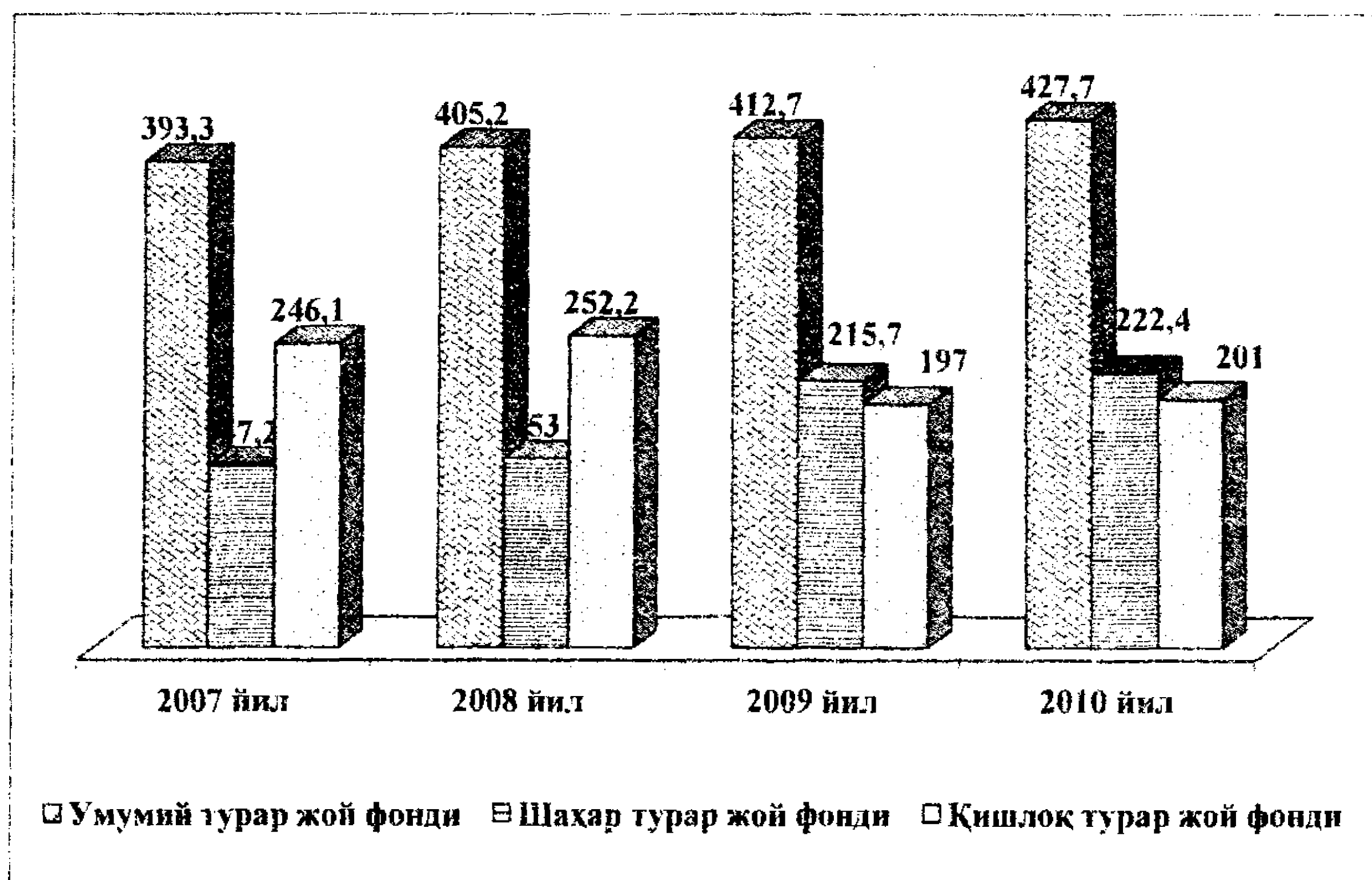

5.3-расм. Ўзбекистонда тураржой фонди кенгайиши динамикаси (млн. квадрат метр ҳисобида)

Ўзбекистонда тураржойлар қурилиши жадал суръатларда олиб борилмокда. Фақат кейинги тўрт йил ичида мамлакатда умумий майдони 30,0 млн. квадрат метрдан кўпроқ тураржой қурилиб фойдаланишга топширилди. Бошқача қилиб айтганда 2007–2010 йилларда республикада 265 мингтадан кўпроқ оила янги квартираларда уй тўйлари ўтказдилар.

Тураржойлар қурилишида ҳам бозор иқтисодиёти муносабатлари қарор топган. Ҳозирги вақтда фойдаланишга топширилаётган тураржой бинолари асосан хусусий сектор томонидан барпо этилмоқда (5.4-расм).

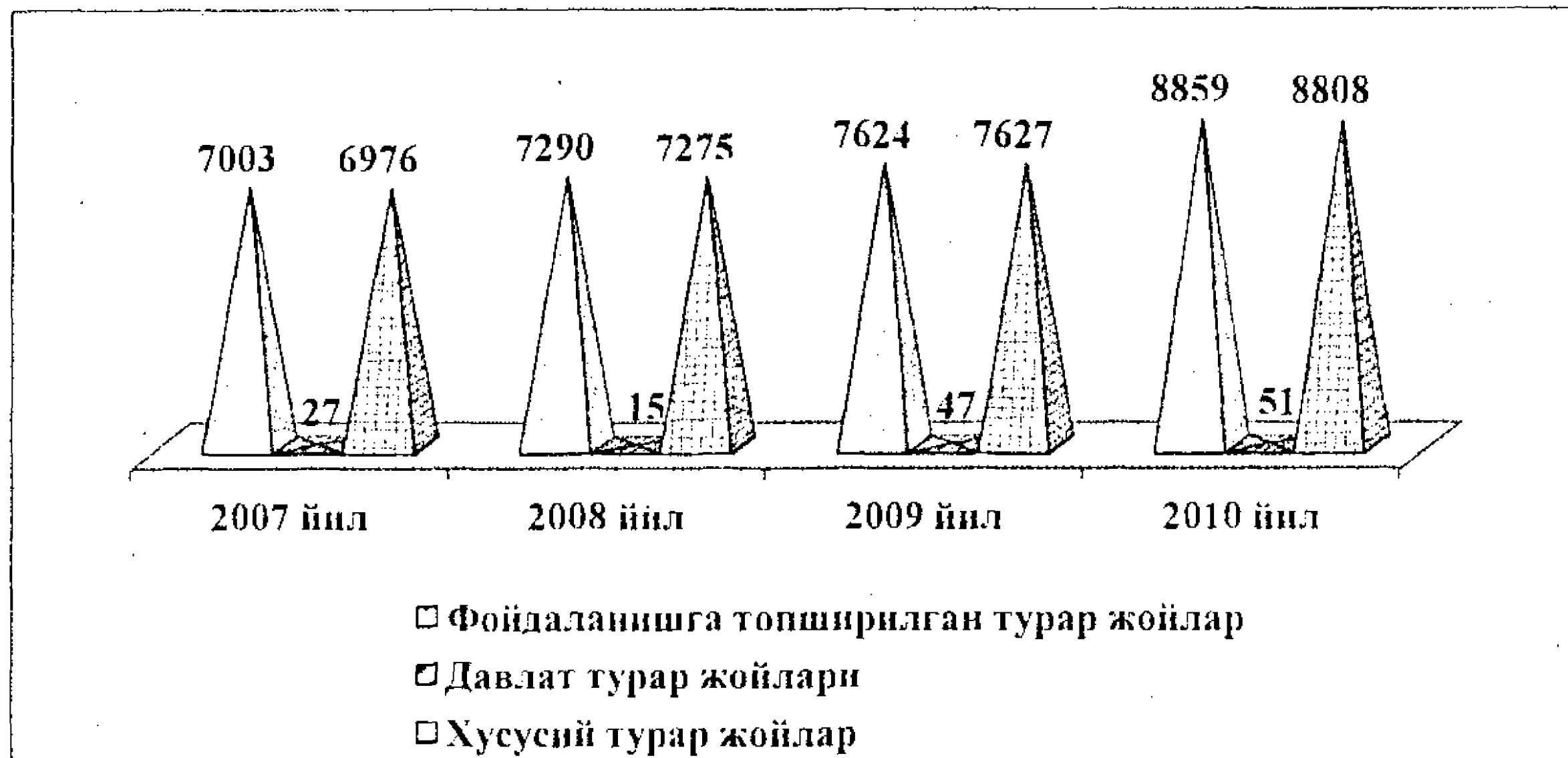

5.4-расм. Ўзбекистонда тураржой қурилиши кўламлари ортишининг динамикаси (фойдаланишга топширилган тураржой бинолари, миң квадрат метр ҳисобида)

Мамлакатда тураржой қурилиши суръатлари ортиши билан бир қаторда янги уйларда аҳолига барча замонавий қулайликлар яратишга катта эътибор берилляпти. Фақат шаҳарлардагина эмас, қишлоқ жойларида ҳам тураржойлар типовой лойиҳалар асосида бунёд этиляпти. Ҳар бир хонадон ва квартира муҳандислик инфратузилмалари – сув, иссиқлик сув, канализация, газ, электр билан таъминланган. Бугунги кунда ҳар бир квартиранинг ўртача умумий майдони 117 квадрат метрга етди. Шу билан бирга тураржой мавзеларини комплекс қуриш, бу ерларда мактаблар ва мактабгача тарбия муассасалари, касалхона ва амбулаториялар, маданият муассасалари ва маиший хизмат кўрсатиш шаҳобчалари барпо этиш чоралари кўрилмоқда.

Аҳолининг тураржой шароитларини яхшилаш бўйича республика минтақаларида ҳам кенг кўламли ишлар олиб борилмоқда. Кейинги йилларда Қорақалпоғистон Республикаси, вилоятлар ва Тошкент шаҳрида ҳар бир кишига тўғри келадиган тураржой майдонлари ортиб борапти. Мазкур кўрсаткичлар Хоразм ва Навоий вилоятларида Тошкент шаҳридагига нисбатан ҳам юқорилиги, айниқса, эътиборга сазовордир (5.2-жадвал).

Ўзбекистон минтақаларида аҳолининг тураржой билан таъминланиши (аҳоли жон бошига тўғри келадиган умумий тураржой майдони, квадрат метр)¹

Минтақалар	2007 йил	2008 йил	2009 йил	2010 йил
Қорақалпоғистон Республикаси	15,5	15,4	15,4	15,3
Андижон вилояти	9,9	10,0	9,9	10,0
Бухоро вилояти	14,0	14,5	14,4	15,2
Жиззах вилояти	13,3	13,4	13,6	13,7
Қашқадарё вилояти	13,0	13,1	13,1	14,5
Навоний вилояти	19,3	20,4	20,4	20,3
Наманган вилояти	13,2	14,2	14,4	14,5
Самарқанд вилояти	14,2	14,2	14,2	14,3
Сурхондарё вилояти	12,7	13,3	13,5	13,6
Сирдарё вилояти	15,4	15,5	15,6	15,8
Тошкент вилояти	14,2	14,2	14,3	14,9
Фарғона вилояти	14,4	14,3	14,2	14,0
Хоразм вилояти	24,6	24,6	24,4	24,4
Тошкент шаҳри	18,2	18,3	18,4	18,7
Ўзбекистон Республикаси бўйича	14,6	14,8	14,9	15,2

Ўзбекистонда тураржой қурилиши кўламлари ортиши билан бирга коммунал хўжалигини тубдан такомиллаштириш, тармоққа бозор механизмларини жорий қилиш чоралари кўриляпти. Республикада тураржой-коммунал хўжалигини ислоҳ этишга қаратилган 100 тадан кўпроқ меъёрий-ҳуқуқий ҳужжатлар қабул қилинган. Кўп квартирали уйларда уй-жой фондини биргаликда бошқариш ҳамда уни сақлаш, асраш ва таъмирлашни таъминлаш мақсадида 2006 йилда “Хусусий уй-жой мулкдорларининг ширкатлари тўғрисида”ги Қонун қабул қилинди.

Хусусий уй-жой мулкдорларининг ширкати кўп квартирали битта ёки яқин, зич жойлашган, ободонлаштириш унсурлари бўлган умумий ер участкаси билан қамраб олинган бир неча уйдаги хусусий тураржойлар мулкдорларининг бирлашмаси сифатида ташкил этилди. Унинг вазифалари сифатида қуйидагилар белгилаб қўйилди:

- умумий мол-мулк, ширкатнинг ер участкаси ва мол-мулкни белгиланган қоидалар, нормалар ҳамда стандартларга мувофиқ асраш ва сақланишини таъминлаш;
- ширкат аъзолари умумий йиғилиши ва жой мулкдорлари йиғилишлари қарорларининг бажарилишини таъминлаш;

¹ Социальное развитие и уровень жизни в Узбекистане. Статистический сборник. – Т.: Госкомстат, 2011. –123 С.

- мажбурий бадаллар ва тўловлар ўз вақтида келиб тушишини таъминлаш;

- ҳар йили умумий мол-мулкни сақлаш ишлари режасини, шу жумладан кўп квартирали ҳар бир уй учун шундай режани белгилаш ва унинг ижросига доир ҳисобот тузиш;

- ҳар йили ширкатнинг даромад ва харажатлар сметаси ҳамда унинг ижросига доир ҳисобот тузиш, шу жумладан кўп квартирали ҳар бир уй бўйича шундай смета ва ҳисобот тузиш;

- умумий мол-мулкдан фойдаланиш шартлари ва тартиби белгиланаётганда барча ширкат аъзоларининг ҳуқуқлари ҳамда қонуний манфаатларига риоя этилишини таъминлаш;

- қонун ҳужжатларида ва ширкат низомида назарда тутилган ҳолларда, учинчи шахслар билан умумий мол-мулкни сақлаш, унга эгаллик қилиш ҳамда ундан фойдаланиш, коммунал хизматлар кўрсатиш билан боғлиқ муносабатларда ширкат аъзоларининг манфаатларини ифодалаш.

Хусусий уй-жой мулкдорларининг ширкати ривожланган давлатларда кенг қўлланилиб келинаётган давлат-хусусий шерикчилиги шаклидир. Хусусий-давлат шерикчилиги ширкатнинг анъана бўйича давлат ваколатлари соҳасига тааллуқли бўлиб келган тураржой-коммунал хўжалиги объектларини сақлаш ва асраш, аҳолига тегишли хизматларни тақдим этишини назарда тутди.

Мазкур усул қўлланишининг биринчи босқичида ҳар бир хусусий уй-жой мулкдорлари ширкати таркибига 80 тагача кўп қаватли тураржой бинолари кирар эди. Бунда ширкатларнинг йирик бўлиши коммунал хизматлар кўрсатиш даражасини оширишга хизмат қилиши мақсади кўзланган эди. Бироқ амалиёт ширкатларни кичрайтириш самаралироқ эканлигини кўрсатди. Натижада ҳозирги вақтда мамлакатда хусусий уй-жой мулкдорлари ширкати 5053 тага етган. Уларнинг ҳар бирига ўртача 6 тадан кўп қаватли тураржой биноси тўғри келади.

Хусусий уй-жой мулкдорлари ширкатларининг кичрайтирилиши уларга хизмат кўрсатадиган бошқарувчи компаниялар институтини шакллантириш ва сервис ташкилотлари хизматларидан кенгрок фойдаланиш заруратини туғдирди. Бугунги кунда мамлакат тураржой-коммунал хизмати бозорида 320 та бошқарувчи компания ва 283 та сервис ташкилоти фаолият олиб бормокда.

2006 йилда Ўзбекистон Республикасининг Уй-жой кодексига киритилган ўзгартиришлар кўп қаватли тураржой биноларидаги

хусусий квартира эгаларига юридик шахс мақомига эга бўлмасдан ҳам умумий мулкни бошқариш ҳуқуқини берди. Натижада мамлакат катор минтақаларида 12 ва 24 квартиралар бинолар ширкатлар ташкил этилмасдан квартиралар эгаларининг ўзлари томонидан мустақил бошқарила бошланди.

Коммунал хизматлар деганда, ичимлик суви ва газ етиб бормаган аҳоли пунктларини қамраб олиш, кўпқаватли уйларга иссиқ, совуқ сув ва газ ўлчагичларини ўрнатиш, яқка тартибда уй-жой қуриш ва таъмирлаш ишлари, махсус автоуловларда чиқиндиларни олиб кетиш эвазига шаклланадиган хизматлар ҳажми тушунилади.

Коммунал хизмат тизимида ислохотларни янада чуқурлаштириш, аҳолини ичимлик сув, табиий газ ва коммунал хизматлар билан барқарор таъминлаш, аҳолига коммунал хизмат кўрсатиш масалаларида маҳаллий давлат бошқаруви ҳамда фуқароларнинг ўзини-ўзи бошқариш органларининг аҳамияти ва масъулиятини ошириш мақсадида 2000 йилда “Ўзкоммунхизмат” агентлиги ташкил этилди. Унинг асосий вазифалари этиб қуйидагилар белгилаб қўйилди:

- аҳолини табиий ва суюлтирилган газ билан узлуксиз таъминлаш, минтақалараро сув қувурларининг барқарор ва ишончли ишлашини таъминлаш;

- минтақалараро сув қувурларидан, коммунал газ сотиш тармоқларидан фойдаланиш ҳамда уларни ривожлантириш соҳасида ягона техникавий сиёсатни шакллантириш ва ўтказиш, уларни барпо этиш борасида буюртмачи вазифаларини амалга ошириш;

- коммунал хизматни ислоҳ қилиш бўйича ишларни мувофиқлаштириш, коммунал хизмат соҳасидаги меъёрий-ҳуқуқий ҳужжатларни, техникавий-иқтисодий шартларни ишлаб чиқиш ҳамда белгиланган тартибда тасдиқлаш;

- давлат маҳаллий бошқарув органлари, хўжалик юритувчи субъектлар ва фуқаролар томонидан коммунал хизмат соҳасида амалдаги қонунчиликка, белгиланган техник шартлар ва талабларга риоя этилиши устидан назоратни амалга ошириш;

- рўзғор чиқиндиларини йиғиш, уларни фойдали суратда ишлатиш ва қайта ишлаш борасидаги ҳолатни ўрганиш ҳамда шу масалалар бўйича ягона сиёсатни шакллантириш;

- тармоққа хорижий сармоялар ва технологияларни, жумладан, қўшма корхоналар барпо этиш йўли билан жалб қилиш.

Мамлакатимизда коммунал соҳа ҳам жадаллик билан ривожлантирилмоқда. 2011-2015 йилларда ичимлик ва оқава суви таъминоти соҳасида режалаштирилган 37 та (шу жумладан, 7 та амалга ошириляётган) инвестиция лойиҳасининг умумий ҳажми 949,8 миллион долларни ташкил этади. Шу жумладан, ичимлик тизими бўйича 27 та лойиҳага 374,1 миллион доллар ва оқава суви тизими бўйича 10 та лойиҳага 575,1 миллион доллар миқдорида маблағ ажратилади.

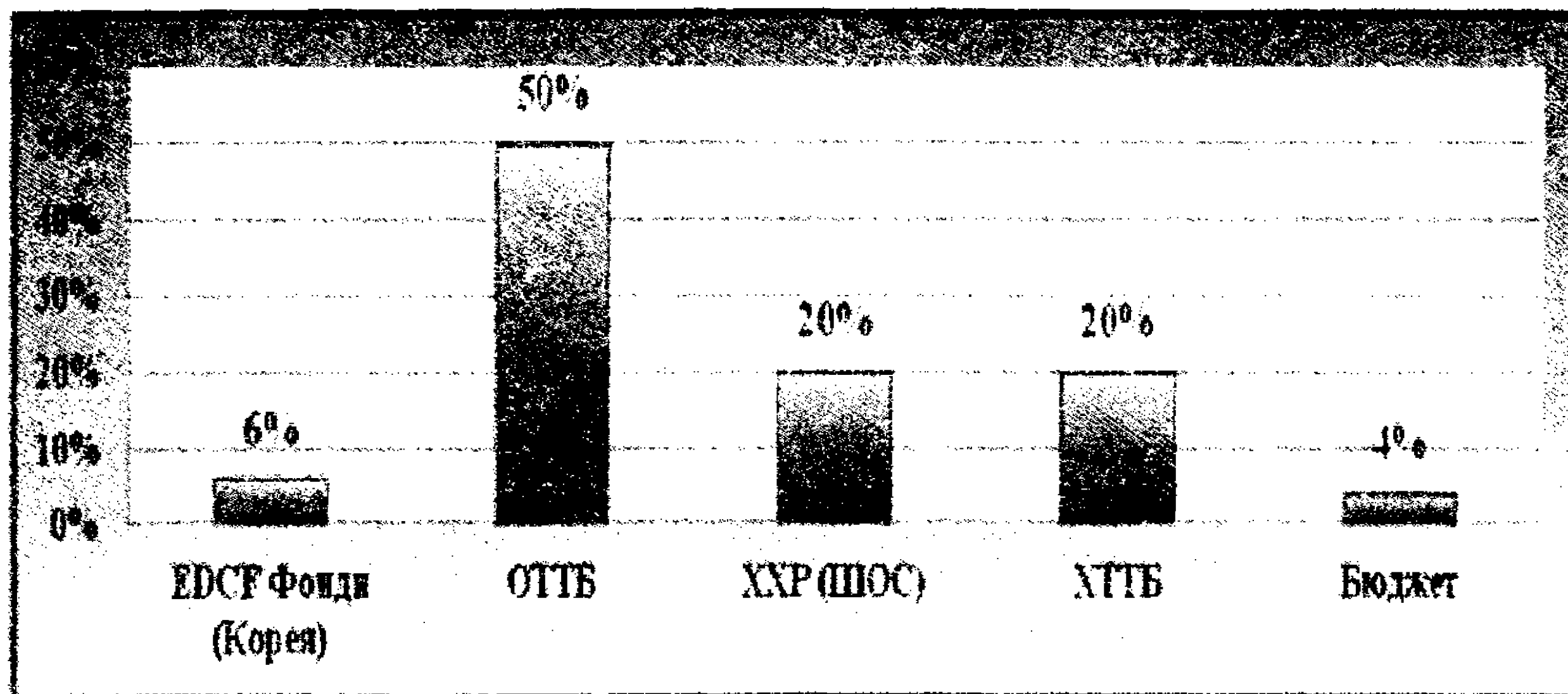

5.5-расм. 2011-2015 йилларда ичимлик ва оқава суви таъминоти лойиҳаларини молиялаштириш манбалари

Ушбу йўналишдаги инвестиция лойиҳаларини молиялаштириш манбаларига эътибор қаратадиган бўлсак, бу борада хорижий инвестицияларнинг салмоғи юқорилигининг гувоҳи бўламиз. 5.5-расмдан кўриниб турибдики, ҳақиқатан ҳам, инвестиция маблағларининг 90 %и хорижий инвесторлар ҳиссасига тўғри келади. Осиё тикланиш ва тараққиёт банки 50 %и улуши билан етакчилик қилаётган бўлса, Хитой Халқ Республикаси ва Халқаро Тикланиш ва тараққиёт банки ҳиссасига 20 %дан инвестиция маблағлари тўғри келади.

Туларжой-коммунал соҳадаги ислоҳотлар давлат томонидан ҳар тарафлама қўллаб-қувватланмоқда.

Бунда магистрал ичимлик суви ва табиий газ тармоқларини қуриш, қишлоқ аҳолисини ичимлик суви ва табиий газ билан таъминлаш бўйича мақсадли давлат дастурларининг изчил амалга оширилиши катта аҳамиятга эга бўлди. 1991-2010 йилларда мамлакатда 54,0 минг километрдан зиёд, шу жумладан, қишлоқ жойларида 47,9 минг километрлик сув тармоқлари ва ичимлик суви

кувурлари, 74,0 минг километрдан ортик, шу жумладан қишлоқ жойларида 67,6 минг километрлик газ тармоқлари қурилиб, фойдаланишга топширилди (5.3-жадвал).

5.3-жадвал

Ўзбекистонда аҳолининг коммунал хизмат билан таъминланиш даражаси (аҳоли умумий сонига нисбатан % ҳисобида)¹

Кўрсаткичлар	1990 йил	2000 йил	2011 йил
Ичимлик сув таъминоти	64,0	80,4	82,6
Шу жумладан, қишлоқ жойларида	55,0	72,3	75,8
Табиий газ таъминоти	44,6	76,1	83,7
Шу жумладан, қишлоқ жойларида	19,3	65,9	77,7
Марказий иситиш тизими	29,1	35,4	46,0
Канализация	25,5	28,3	42,6
Бир кишига тўғри келадиган ўртача уй-жой майдони, квадрат метр ҳисобида	12,1	13,8	15,2

Мустақиллик йилларида коммунал соҳани ривожлантириш учун умумий ҳажми 676,4 млн. АҚШ доллари миқдорида узок муддатли имтиёзли хорижий инвестиция ва кредитлар жалб этилди. Шу билан бирга тураржой-коммунал соҳада қатор жиддий муаммоларни ҳал этиш талаб қилинади. Мамлакатдаги тураржой биноларининг кўпчилиги эски лойиҳалар асосида барпо этилганлиги сабабли уларда, жумладан электр энергия сарфи ривожланган давлатлардагига нисбатан уч ва ундан ҳам кўпроқдир. Мутахассисларнинг ҳисоблаб чиқишича, тураржойларда ҳар бир квадрат метр умумий майдон ҳисобига электр энергия сарфи 320-690 киловатт-соатга тўғри келади. Экспертларнинг ҳисоблаб чиқишларича, тураржой-коммунал соҳага электр энергия сарфи нормасини ривожланган давлатлар даражасига етказиш 1,9 млрд. АҚШ доллари миқдорида иқтисодий самара келтиради.

Шу билан бирга ҳозирги вақтда республикадаги деярли 1400 та олис қишлоқ аҳоли тураржойлари, 4500 та чўпон хўжалиги электрлаштирилмаган ва ичимлик суви билан таъминланмаган. Уларни марказлаштирилган электр тармоғига улаш иқтисодий жиҳатдан мақсадга мувофиқ эмас. Мазкур қишлоқ аҳоли тураржойлари ва чўпон хўжаликларида мухтор электр ва иссиқлик генераторлари тизимидан фойдаланиш уларни марказлаштирилган

¹ Ўзбекистон Республикаси ижтимоий-иқтисодий тараққиётининг мустақиллик йилларидаги (1990-2011 йиллар) асосий тенденция ва кўрсаткичлари ҳамда 2012-2015 йилларга мўлжалланган прогнозлари. Статистик тўплам. – Т.: Ўзбекистон. 2013. 105-б.

электр тармоғига улашга қараганда 20-30 даражага арзон тушади¹. Мазкур йўналишда Ўзбекистонда қуёш энергиясидан фойдаланиш бўйича лойиҳаларнинг амалга оширила бошланганлиги айни муддаодир.

5.3. Қишлоқ жойларда ижтимоий инфратузилмани ривожлантирилиши

Инфратузилма – ҳар қандай яхлит иқтисодий тизим ва тузилмаларнинг мавжуд бўлиши шарт ҳисобланган таркибий қисм. Сўзма-сўз ифодаллаганда, инфратузилма бу иқтисодий тизимнинг асоси, пойдевори, ички тузилмаси демакдир. «Инфратузилма» атамаси латинча «infra» - қуйи, ости; «structura» - тузилма, жойлашув сўзларидан пайдо бўлган. Иқтисодиётда ишлаб чиқариш ва ижтимоий инфратузилма муҳим ўрин тутди.

Ижтимоий инфратузилма – аҳолининг ижтимоий турмуш шароити ва фаровонлигини таъминлашга хизмат қилувчи соҳа ва тармоқлар мажмуаси. Булар қаторига уй-жой фондлари, соғлиқни сақлаш, таълим, спорт, маданият муассасалари ва бошқа тузилмаларни киритиш мумкин.

Ватанимиз тараққиётида тутган ўрни ва аҳамияти беқиёс бўлган қишлоқ аҳолининг ҳаётини замонавий мезонларга жавоб берадиган даражага кўтариш ва умуман, қишлоқ хўжалиги соҳаси ривожига ривож кўшиш, унинг самарадорлигини ошириш бугунги кунда долзарб, ҳаётнинг ўзи талаб этаётган муҳим бир вазифа ҳисобланади.

Аграр сектор мамлакат иқтисодиётида алоҳида ўрин тутди. Ўзбекистон Республикаси Президенти И.А. Каримов таъкидлаб ўтганидек, “юртимизнинг янада обод, халқимиз ҳаётининг янада фаровон бўлиши ва олдимизда турган юксак вазифаларнинг бажарилиши, ҳеч шубҳасиз, қишлоқларимизнинг тақдири ва келажаги билан боғлиқ эканлигини барчамиз яхши биламиз”².

“Қишлоқда уй-жой қуриш ва ижтимоий инфратузилмани ривожлантиришни жадаллаштириш дастурининг пухта ижросини таъминлаш мамлакатимизни ижтимоий-иқтисодий ривожлантиришнинг муҳим устувор йўналишлари қаторига киритилмоқда. Яъни, қишлоқларимиз ҳаёт сифати, аҳолининг ижтимоий-сиёсий ва

¹ Ўзбекистонда “Green Economy” (“Яшил иқтисодиёт”) шакллантирилишига концептуал ёндашувлар. /Иқтисодий тадқиқотлар марказининг таҳлилий маърузаси. //http://www.cer.uz

² Каримов И.А. Ватанимизнинг босқичма-босқич ва барқарор ривожланишини таъминлаш – бизнинг олий мақсадимиз. //Халқ сўзи, 2008 йил 6 декабрь.

маданий савияси, онги ва фуқаролик масъулияти ошишининг мустаҳкам ташкилий асосга қўйилишида замонавий уй жойлар қурилишига алоҳида эътибор қаратилиши муҳим ўрин тутмоқда”¹. Бунда, белгиланган вазифаларни мутасадди шахсларнинг тушуниш ва ижро этиш масъулиятига қараб замонавий раҳбарга нисбатан қўйиладиган талабларга уларнинг қанчалик жавоб бериши тўғрисида хулоса чиқариш имкони ҳам ортмоқда (5.6-расм).

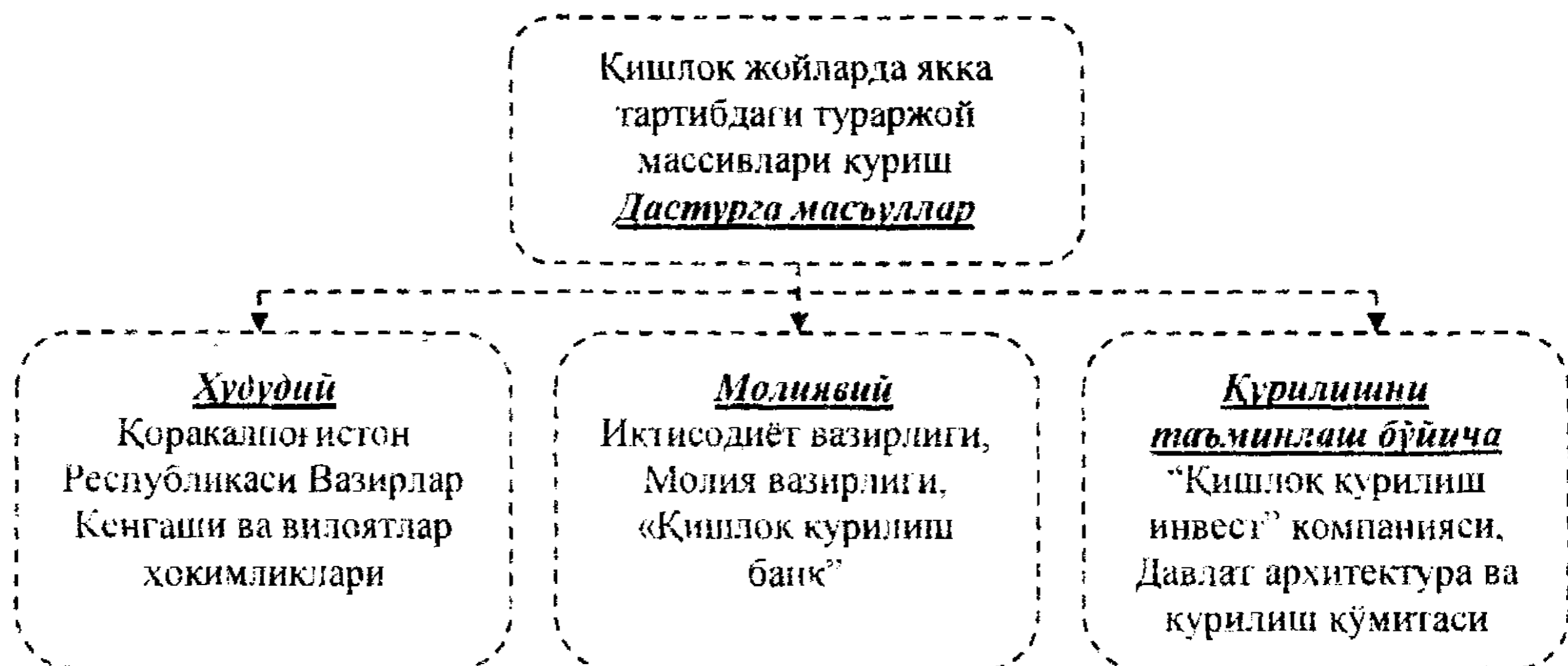

5.6-расм. Кишлоқ жойларда якка тартибдаги турар-жой массивларини қуриш масъуллари

Мамлакатимизда қишлоқ жойларда намунавий лойиҳалар асосида якка тартибдаги уй-жойларни қуриш кўламини янада кенгайтириш алоҳида ўрин тутди.

Қишлоқларда такомиллаштирилган замонавий лойиҳалар асосида янги уй-жойлар қуриш ва қишлоқ аҳоли пунктларини комплекс равишда ривожлантириш – аввало, одамларимизнинг турмуш тарзи ва менталитетини тубдан ўзгартириш бўйича эзгу мақсадларни кўзлайдиган қишлоқ аҳолиси ҳаётини сифатли ташкил этиш ҳисобланади.

Замонавий муҳандислик, транспорт ва ижтимоий инфратузилмага эга бўлган янги ва кўркам уй-жой массивларини барпо этиш – мамлакатимиз киёфасини ҳар томонлама обод қилишга қаратилган, истикболга мўлжалланган муҳим вазифалардан биридир.

Намунавий лойиҳалар асосида уй-жой қурилишига оид меъёрий-ҳуқуқий ҳужжатлар қуйидагилар ҳисобланади:

¹ Ўзбекистон Республикаси Президентининг 2009 йил 26 январдаги ПК-1046-сонли «Қишлоқ тараккиёти ва фаровонлиги йили Давлат Дастури тўғрисида»ги Қарори.

■ “Қишлоқ тараққиёти ва фаровонлиги йили” Давлат дастури тўғрисида Ўзбекистон Республикаси Президентининг 2009 йил 26 январдаги ПҚ-1046-сонли қарори;

■ «Қишлоқ қурилиш банк» акциядорлик тижорат банкини ташкил этиш тўғрисида Ўзбекистон Республикаси Президентининг 2009 йил 30 мартдаги ПҚ-1083-сонли қарори;

■ «Қишлоқ қурилиш банк» акциядорлик тижорат банкининг фаолиятини ташкил этиш ва моддий-техник базасини мустаҳкамлаш чора-тадбирлари тўғрисида Ўзбекистон Республикаси Вазирлар Маҳкамасининг 2009 йил 31 мартдаги 90-сонли қарори;

■ «Қишлоқ жойларда уй-жой қурилиши кўламини кенгайтиришга оид қўшимча чора-тадбирлар тўғрисида»ги Ўзбекистон Республикаси Президентининг 2009 йил 3 августдаги ПҚ-1167-сонли қарори;

■ «Тасдиқланган намунавий лойиҳалар бўйича якка тартибдаги уй-жой қурилиши учун «Қишлоқ қурилиш банк» акциядорлик тижорат банки томонидан имтиёзли ипотeka кредити бериш тартиби тўғрисидаги низомни тасдиқлаш ҳақида»ги Ўзбекистон Республикаси Вазирлар Маҳкамасининг 2009 йил 25 майдаги 148-сонли қарори;

■ «Қишлоқ жойларда намунавий лойиҳалар асосида «Қишлоқ қурилиш инвест» инжиниринг компанияси иштирокида уй-жойлар қуришни ташкил этиш чора-тадбирлари тўғрисида»ги Ўзбекистон Республикаси Вазирлар Маҳкамасининг 2009 йил 26 октябрдаги 280-сонли қарори;

■ Ўзбекистон Республикаси Президентининг “Осиё тараққиёт банки иштирокида “Қишлоқ жойларда уй-жой қурилишини ривожлантириш” лойиҳасини кўп марталик транш бўйича молиялаштириш дастурини амалга оширишга доир биринчи навбатдаги чора-тадбирлар тўғрисида”ги 2012 йил 11 январдаги ПҚ-1683-сонли қарори;

■ Ўзбекистон Республикаси Президентининг 2012 йил 14 январдаги “2012 йилда қишлоқ жойларда намунавий лойиҳалар бўйича якка тартибдаги уй-жойларни қуриш дастури тўғрисида”ги ПҚ-1687-сонли қарори;

■ Ўзбекистон Республикаси Вазирлар Маҳкамасининг 2012 йил 12 октябрдаги “2013 йилда қишлоқ жойларда намунавий лойиҳалар асосида якка тартибда уй-жойлар қурилиши бўйича дастурни тайёрлаш чоралари тўғрисида”ги 291-сонли қарори;

■ Ўзбекистон Республикаси Президентининг 2013 йил 4 январдаги “2013 йилда қишлоқ жойларда намунавий лойиҳалар бўйича индивидуал уй-жой қурилиши бўйича дастур тўғрисида”ги ПҚ-1902-сонли қарори.

Мамлакатимиздаги “Қишлоқ қурилиш инвест” инжиниринг компанияси Ўзбекистон Республикаси Президентининг 2009 йил 3 августдаги ПҚ-1167-сонли қарорига мувофиқ қишлоқ жойларда уй-жой қурилишини ташкил этиш бўйича ягона буюртмачи ташкилот ҳисобланади.

Президент И.А. Каримов таъкидлаганидек, “жорий йилда қишлоқ жойларда яқка тартибдаги янги уй-жойлар қуришни 8,5 мингтадан 10 мингтага етказиш кўзда тутилмоқда. 2013 йилда бу мақсадлар учун 1 триллион 400 миллиард сўм, яъни ўтган йилга нисбатан 54 фоиз кўп маблағ йўналтириш мўлжалланган”¹.

Бу борада шуни эътиборга олиш керакки, мазкур мақсадлар учун тузилаётган пудратчи қурилиш-монтаж ташкилотлари, барча ҳудудларда шакллантирилаётган уларнинг кучли моддий-ишлаб чиқариш базаси нафақат уй-жойлар, балки саноат ва хизмат кўрсатиш объектларини қуришга ҳам жалб этилади.

Мамлакатда қишлоқ хўжалиги ишлаб чиқаришини диверсификация қилиш, пахта яққаҳоқимлигига барҳам бериш, аҳолини озик-овқат маҳсулотлари, биринчи навбатда, дон билан таъминлаш, умуман, озик-овқат мустақиллигига эришишга қаратилган туб ислохотлар амалга оширилмоқда. Агросаноат мажмуасидаги ислохотларни чуқурлаштириш, қишлоқ қиёфасини ўзгартириш, қишлоқ аҳолисининг турмуш даражаси ва ижтимоий-сиёсий ва маданий савиясини ошириш юзасидан мақсадли давлат дастурлари қабул қилинди ва изчил амалга оширилмоқда.

Бунинг натижасида аграр соҳа ишлаб чиқаришининг мамлакат ялпи ички маҳсулоти ҳажмидаги улуши 1990 йилдаги 33,4 %дан 17,5 %га тушган бўлса ҳам қишлоқ хўжалиги ялпи маҳсулотлари етиштириш 2000 йилдаги 1 387,2 млрд. сўмликдан 2011 йилда 19 633,6 млрд. сўмликка, яъни ўн олти баравардан кўпроқка ортди (5.7-расм).

Қишлоқ жойларида яшаётган одамларнинг турмуш шароитларини замон талабларига мослаштириш, уни шаҳар шароитига яқинлаштириш мақсадида 2009 йилда Ўзбекистон Республикаси

¹ Каримов И.А. Бош мақсадимиз – кенг кўламли ислохотлар ва модернизация йўлини қатъият билан давом эттириш. //Халқ сўзи, 2013 йил 19 январь, №13 (5687).

Президентининг “Қишлоқ жойларда уй-жой қурилиши кўламини кенгайтиришга оид қўшимча чора-тадбирлар тўғрисида”ги Қарори қабул қилинди.

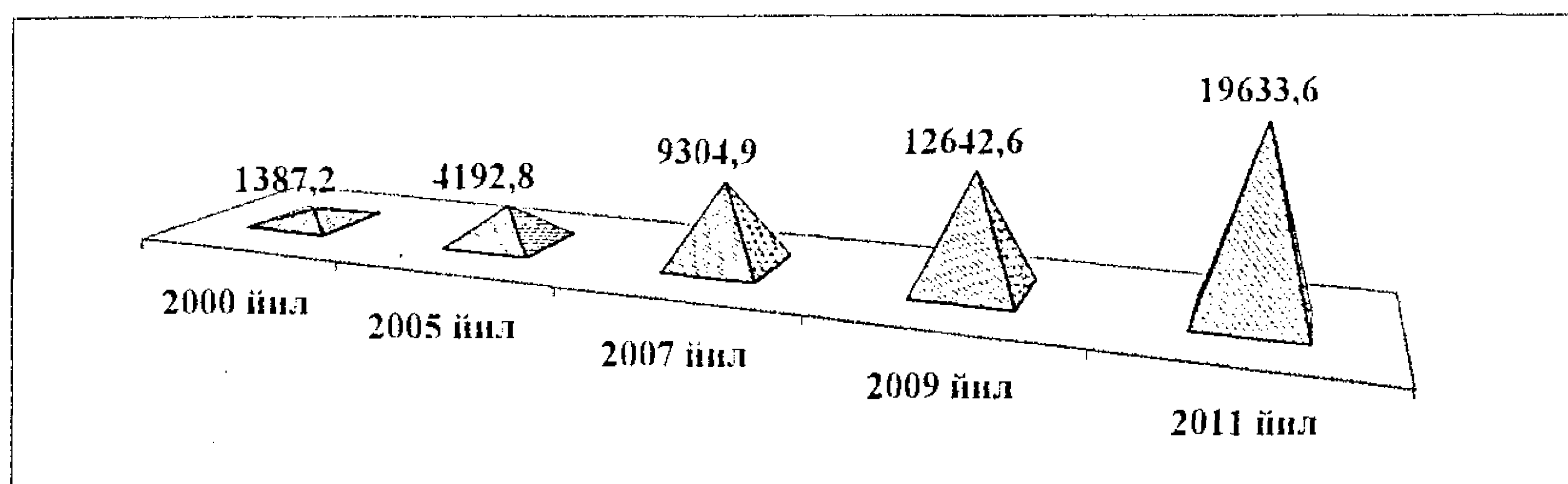

5.7-расм. Ўзбекистонда ялпи қишлоқ хўжалиги маҳсулотлари етиштириш ҳажми ортишининг динамикаси (млрд. сўм ҳисобида)

Қишлоқларнинг замонавий архитектура нуқтаи назаридан режалаштирилиши, қишлоқ жойларда уй-жой ва ижтимоий объектлар қурилишини лойиҳалаштириш ва бунёд этиш тизимини такомиллаштириш мақсадида махсус “Қишлоққурилишлойиҳа” институти ташкил этилди. Айни пайтда ушбу ишга мамлакатнинг бошқа лойиҳа институтлари, юқори малакали архитектор ва мутахассислари ҳам жалб қилиниб, яққа тартибдаги уй-жойлар ва ижтимоий объектларнинг намунавий лойиҳалари тайёрланди.

Улар орасидан яққа тартибдаги уй-жойлар қурилиши бўйича 22 та лойиҳа, ижтимоий объектлар бўйича 16 та лойиҳа танлаб олиниб, қурилишга тавсия этилди. Мазкур лойиҳалар “Ўзэкспомарказ” ва вилоятлардаги кўрғазмаларда жамоатчилик кўригидан ўтказилди, қишлоқ аҳолисининг ушбу уй-жойлар ва ижтимоий объектлар бўйича фикр ва мулоҳазалари умумлаштирилди ҳамда лойиҳаларга тегишли ўзгартиришлар киритилди.

Намунавий лойиҳаларни амалга ошириш билан боғлиқ тайёргарлик ва қурилиш ишларини бажариш мақсадида “Қишлоқ қурилиш инвест” инжиниринг компанияси, унинг минтақалардаги бўлимлари ҳам ташкил этилди. Компания фаолиятини кўллаб-қувватлаш мақсадида унга катор имтиёзлар ҳам берилди. Жумладан, ихтисослаштирилган “Қишлоқ қурилиш инвест” инжиниринг компанияси 2014 йилнинг 1 январигача барча турдаги солиқ тўловларидан ҳамда Республика Йўл жамғармаси ва бюджетдан ташқари Мактаб таълими жамғармасига мажбурий тўловдан озод этилди¹.

¹ Ўзбекистон Республикаси Президентининг 2009 йил 3 августдаги “Қишлоқ жойларда уй жой қурилиши кўламини кенгайтиришга оид қўшимча чора-тадбирлар тўғрисида”ги ПҚ -1167-сон Қарори. //Ўзбекистон Республикаси Қонун ҳужжатлари тўплами, 2009, №32-33, 358-модда.

Қишлоқ жойларида кенг кўламли тураржой қурилишини амалга оширишга ихтисослаштирилган 670 та қурилиш-таъмирлаш ташкилоти ҳам ташкил этилди. Ўзбекистон Республикаси Президентининг 2009 йилдаги “Уй-жой фондини фойдаланишга тайёр ҳолда топшириш шартларида реконструкция қилиш ва таъмирлаш бўйича пудрат ишларини кенгайтиришни рағбатлантиришга доир қўшимча чора-тадбирлар тўғрисида”ги Қарори асосида мамлакатда янгидан ташкил этилган бу таъмирлаш-қурилиш ташкилотлари 2014 йил 1 январгача:

- солиқларнинг барча турлари ва давлат мақсадли фондларига мажбурий ажратмаларни;

- Ўзбекистон Республикаси Вазирлар Маҳкамаси томонидан тасдиқланадиган рўйхатлар бўйича мамлакат ҳудудига олиб кириладиган қурилиш техникаси ва кичик механизациялаш воситалари учун божхона тўловлари тўлашдан озод қилинди.

Қишлоқ жойларида уй-жой қурилишини молиявий қўллаб-қувватлаш мақсадида 2009 йил 30 мартда Ўзбекистон Республикаси Президентининг ПҚ-1083-сонли қарори билан “Қишлоқ қурилиш банк”и ташкил этилди.

2009 йилнинг ўзида қишлоқ жойларида намунавий лойиҳалар асосида тураржойлар ва ижтимоий объектлар қурилишига 60,0 млрд. сўм маблағ йўналтирилди.

Шу билан бирга мамлакат тижорат банкларида қурилиш техникаси, кичик механизациялаш воситалари, махсус транспорт ва инвентарь сотиб олиш учун бошланғич капитални шакллантириш мақсадида ихтисослаштирилган таъмирлаш-қурилиш ташкилотларига имтиёзли кредит ресурслари ажратиш тавсия қилинди. Ушбу таъмирлаш-қурилиш ташкилотларига, шунингдек, республика Товар-хомашё биржасининг биржа копировкалари ўртача нархлари бўйича тўғридан-тўғри шартномалар асосида етказиб бериш учун зарур ҳажмда цемент, металл прокати, асбосцемент плиталар (шифер) ва бошқа қурилиш материаллари ажратилган бўлди¹.

Қорақалпоғистон Республикаси, барча вилоятлардаги қишлоқ жойларида 42 та ер массиви ажратилди ва 840 та якка тартибдаги уй-жой қурилишига киришилди. Мазкур лойиҳани амалга оширишда

¹ Ўзбекистон Республикаси Президентининг 2009 йил 29 январдаги “Уй-жой фондини фойдаланишга тайёр ҳолда топшириш шартларида реконструкция қилиш ва таъмирлаш бўйича пудрат ишларини кенгайтиришни рағбатлантиришга доир қўшимча чора-тадбирлар тўғрисида”ги ПҚ-1051-сон Қарори. //Ўзбекистон Республикаси Қонун ҳужжатлари тўплами, 2009, №5, 38-модда.

қишлоқ янги тураржой массивларини комплекс барпо этиш, замонавий уй-жойлар билан бирга болалар боғчалари, умумтаълим мактаблари, касб-ҳунар коллежлари, тиббиёт муассасалари, маиший хизмат объектлари, равон йўллар қуриш белгилаб қўйилган.

Қишлоқ қурилиш объектларини зарур материаллар билан таъминлаш мақсадида 2,0 млн. квадрат метр замонавий том ёпиш материаллари ишлаб чиқариш қувватига эга бўлган 6 та корхона, шунингдек, гипс, алебастр, гипсокартон каби қурилиш ва пардозлаш материаллари ишлаб чиқарадиган жами 31 та ишлаб чиқариш қуввати, йилига 81,0 млн.ғишт етказиб берадиган 12 та янги ғишт заводи ишга туширилди.

Қишлоқ жойларда намунавий лойиҳалар асосида хусусий уй-жойларни қуриш дастури амалга оширилишга киришилган 2010 йилдан бошлаб икки йил ичида 15 мингдан зиёд оила ҳар томонлама қулай янги уй-жойларга эга бўлди. Фақат 2011 йилнинг ўзида намунавий лойиҳалар асосида умумий майдони 1,1 млн. квадрат метрга тенг бўлган 7 400 та хусусий уй-жой қуриб битказилди. Бу мақсад учун 576,0 млрд. сўмликдан ортиқ инвестициялар йўналтирилди, уларнинг 63,0 %дан зиёдини марказлаштирилган манбалар ва “Қишлоқ қурилиш банк” маблағлари ташкил этди.

2012 йилда қурилиш кўламлари янада кенгайиб, умумий тураржой майдони 1,2 млн. квадрат метрдан ортиқ бўлган 8510 та яқка тартибдаги уй-жой барпо этилмоқда. Шу билан бирга давлат бюджет маблағлари ҳисобидан тураржой посёлкаларини қуриш бўйича олдиндан тасдиқланган комплекс режаларга мувофиқ 425 километрдан зиёд водопровод тармоғи, қарийб 260 километр электр линиялари, 375 километр газ тармоқлари ўтказилади ва 306 километр ички йўллар қурилади.

Ижтимоий инфратузилма объектларини барпо этиш ҳисобидан комплекс қурилиш жойларида 26 та қишлоқ шифокорлик пункти, 10 та умумтаълим мактаби ва 680 тадан зиёд хизмат кўрсатиш ва сервис объекти фойдаланишга топширилади. Ушбу мақсадларда 2012 йил давомида қарийб 810,0 млрд. сўмлик капитал қўйилмаларини ўзлаштириш режалаштирилган. Умуман, Қишлоқ жойларда уй-жой қурилишини ривожлантиришнинг 2015 йилгача мўлжалланган дастурни амалга ошириш ишларига 2,200 млрд. АҚШ доллари қийматидаги маблағ йўналтириш кўзда тутилган.

Мазкур дастурни амалга оширишда Осиё тараққиёт банки фаол иштирок этмоқда. Банк қишлоқда якка тартибдаги уй-жойлар қурилишига 500,0 млн. АҚШ доллари миқдорида инвестиция киритади.

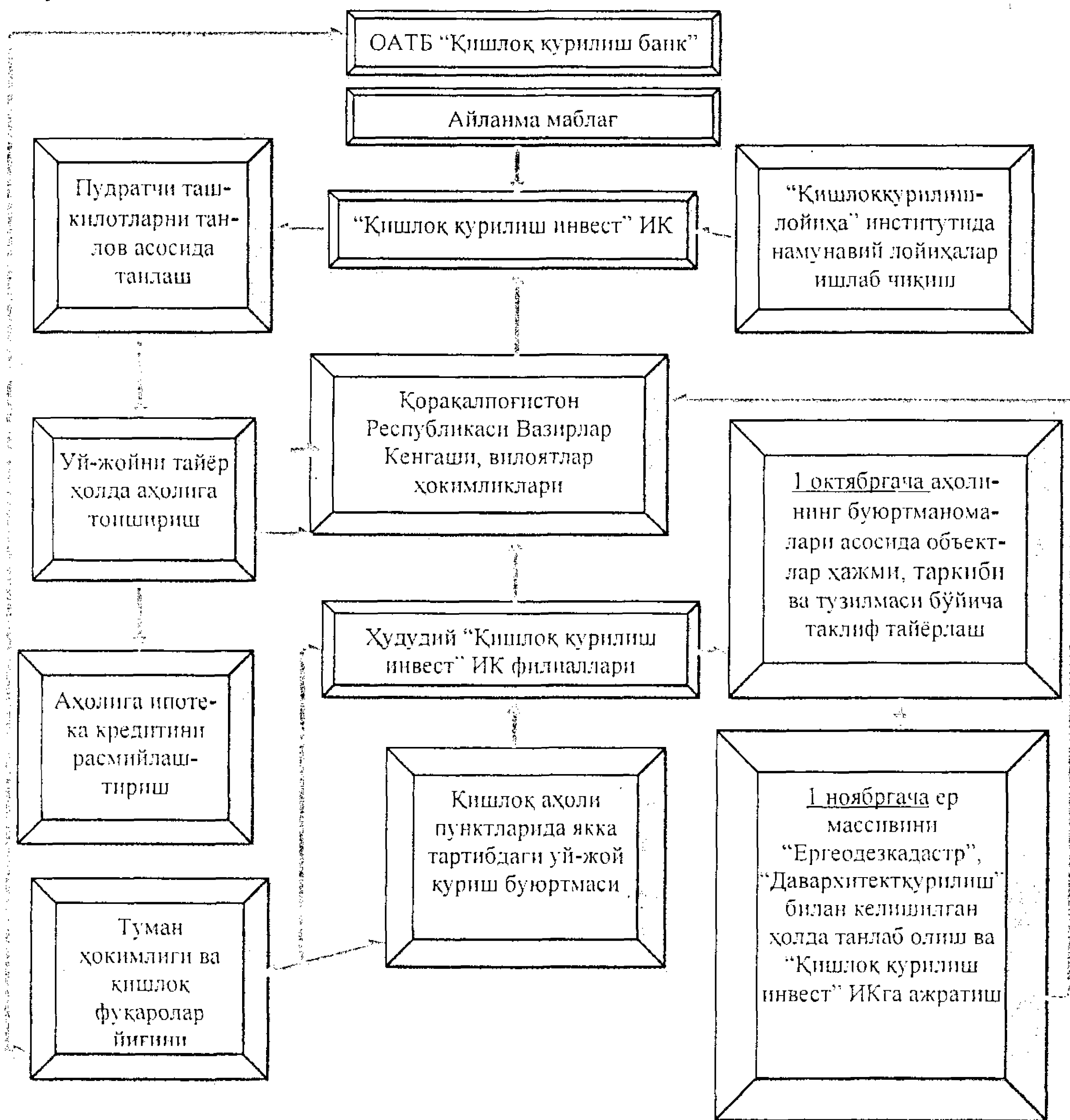

5.8-расм. Аҳолининг буюртмалари бўйича якка тартибдаги уй жойларни тайёр ҳолда топшириш чизмаси

“Қишлоқ қурилиш банк” акциядорлик тижорат банки томонидан унинг ўз маблағлари ва Осиё тараққиёт банкининг кредит маблағлари ҳисобидан намунавий лойиҳалар асосида якка тартибдаги уй-жойларни қуриш учун кредитлар қишлоқ аҳолисига имтиёзли шартларда, 15 йил муддатга йиллик 7,0 %ли ставка бўйича

берилмоқда. Бу эса тижорат банкларининг ипотека кредитлари ставкасидан қарийб икки баробар паст бўлиб, моҳият эътибори билан қишлоқда яшаётган оилаларга катта имтиёз ва имконият яратиб беришга қаратилган.

Биобарин, замонавий уй жойлар қурилишининг мазмун-моҳияти қишлоқларимиз қиёфасининг тубдан ўзгартирилиши борасидаги бир-бири билан чамбарчас боғлиқ узок муддатли кенг кўламли чора-тадбирлар амалга оширилиши, ижтимоий соҳа ва ишлаб чиқариш инфратузилмаси ривожланишининг жадаллашувидан далолат бермоқда. Яъни, фермер хўжаликлари ривожига ҳар томонлама қўллаб-қувватланмоқда. Шунингдек, қишлоқда мулкдорнинг, тадбиркорлик ва кичик бизнеснинг имтиёз ва рағбатлантириш чоралари кенгайиб, янги имкониятлар яратилмоқда¹.

Энг муҳими, қишлоқ жойларда қурилиш олиб бориш учун узок истиқболга мўлжалланган, лойиҳалаштириш, саноат-қурилиш, муҳандислик-техник жиҳатдан кучли замонавий салоҳиятга эга бўлган база яратишга эришилди. Бундай база Қишлоқ аҳолиси турмуш даражасини тубдан ошириш ва шаҳар шароитига яқинлаштиришга хизмат қилмоқда. Қишлоқларимиз ҳаёт сифатини тубдан юксалтириш бўйича амалга оширилган чора-тадбирлар мажмуасини қуйидаги йўналишларда баҳолаш мақсадга мувофиқ ҳисобланади.

Биринчидан, уй жойлар қурилиши билан боғлиқ тегишли ҳужжатларга ўзгартириш ва қўшимчалар киритилиб, қонунчилик ва меъёрий-ҳуқуқий база янада такомиллаштирилди ва мустаҳкамланди.

Давлат архитектура ва қурилиш қўмитаси қурилиш режаларига, санитария талаблари ва қурилиш нормаларига риоя қилиниши устидан қатъий тизимли назорат ўрнатиш белгиланди².

Ҳудудларда аҳолини жойлаштириш, ҳудудларни режалаштириш ва бош режалари билан боғлиқ ҳужжатларни ишлаб чиқиш тизимини тезлаштиришга эътибор ортиди³.

¹ Мамлакатимизни модернизация қилиш ва янгилашни изчил давом эттириш – давр талаби. //Президент Ислам Каримовнинг 2008 йилда мамлакатимизни ижтимоий-иқтисодий ривожлантириш яқунлари ва 2009 йилга мўлжалланган иқтисодий дастурнинг энг муҳим устувор йўналишларига бағишланган Вазирлар Маҳкамаси мажлисидаги маърузаси.

² Ўзбекистон Республикасининг Шаҳарсозлик кодекси.

³ Ўзбекистон Республикаси Вазирлар Маҳкамасининг 2009 йил 9 мартдаги 59-сонли “Замонавий архитектура - шаҳарсозлик талабларини инобатга олган ҳолда аҳоли пунктларини ободонлаштириш ишларини ташкил этиш кондалари” ҳамда 2009 йил 7 апрелдаги Ф-148-сонли “Қишлоқ аҳоли пунктларини бош режалар ва ҳудудларни меъморий режалаштиришни ташкил этиш лойиҳалари билан ўз вақтида таъминлаш, ушбу ҳудудларни шаҳарсозлик жиҳатдан комплекс ривожлантиришни амалга ошириш тўғрисида”ги фармойиши.

Махсус муассаса “Қишлоқ-қурилиш-лойиҳа” лойиҳа-тадқиқот институти тўлақонли фаолият бошлаши тезлашиши учун юқори малакали кадрлар билан мустаҳкамланиб, аниқ ва равшан вазифалар белгиланди¹.

Қурилиши бўйича белгиланган чора-тадбирларни манфаатдор тузилмалар билан биргаликда амалга ошириш учун ҳудудий бўлимларга эга ихтисослашган “Қишлоқ қурилиш банк” ташкил этилди. Инвестиция дастури доирасида “Қишлоқ қурилиш банк”ка молиялаш манбалари ва маблағ ажратиш механизмини белгилаш юкланди². Ихтисослаштирилган “Қишлоқ қурилиш инвест” буюртмачи компанияси ва жойлардаги филиалларга мамлакатимиз бўйича янги уй-жой массивлар қурилиши ва эгаларига калит билан топширилишида мутассаддилик топширилди³.

Қорақалпоғистон Республикаси Вазирлар Кенгаши, вилоятлар ҳокимликлари туманларда намунавий лойиҳалар бўйича уй-жойлар, қишлоқларда ишлаб чиқариш ва ижтимоий инфратузилма объектларини қуриш бўйича ихтисослашган хусусий пудратчи корхоналар ташкил этилди. Уларнинг моддий-техник базасини мустаҳкамлашга ёрдам кўрсатиш механизми кўриб чиқилди.

Қишлоқ аҳоли пунктларини меъморий жиҳатдан лойиҳалаштириш ва қуриш ишларини ташкил этиш тизими тубдан қайта кўриб чиқилди.

Иккинчидан, ҳудуд ва минтақаларнинг иқлими, демографик ҳолати ва бошқа шарт-шароитларини ҳисобга олган ҳолда меъморий-лойиҳавий қурилиши бўйича бош режалари ишлаб чиқилиши таъминланди.

Учинчидан, қишлоқ жойларда барпо этилган объектларни қуришда янги меъморий бош режа ва намунавий лойиҳалар бўйича ишлаш имкониятига эга бўлинди. Қурилиш материаллари саноатини ривожлантириш борасида эришилган ютуқлардан фойдаланишга эътибор ортиди⁴. Шунингдек, махсус дастурлар асосида

¹ Ўзбекистон Республикаси Президентининг 2009 йил 27 январда қабул қилинган “МЧЖ Қишлоққурилишлойиҳа” лойиҳа-қидирув институтини ташкил қилиш тўғрисида”ги Қарори.

² Ўзбекистон Республикаси Президентининг 2009 йил 30 мартда қабул қилинган ПҚ-1083 сонли “Қишлоқ қурилиш банк” очик турдаги акциядорлик тижорат банкини ташкил қилиш тўғрисида”ги Қарори.

³ 2009 йил 3 августдаги Ўзбекистон Республикаси Президентининг ПҚ-1167-сонли «Қишлоқ жойларда уй-жой қурилиши кўламинини кенгайтиришга оид кўшимча чора-тадбирлар тўғрисида»ги Қарори.

⁴ Ўзбекистон Республикаси Президентининг 2005 йил 24 мартдаги ПФ-3586-сонли «Иқтисодий ислохотларни чуқурлаштириш ва қурилиш материаллари саноатини ривожлантириш тўғрисида»ги Фармони.

«Ўзқурилишматериаллари» компанияси билан биргаликда маҳаллий хомашёдан қурилиш материаллари ишлаб чиқариш ташкил этилди. Пишиқ ғишт, том ёпиш, пардозлаш ва бошқа мақсадлар учун керак бўладиган материалларни ишлаб чиқариш бўйича минитехнологияларни жорий этилди, мавжуд норуда конлари қайта тикланди ҳамда реконструкция қилинди. Замбонавий қурилиш материаллари ва конструкцияларидан унумли фойдаланиш йўлга қўйилди. Янги қурилишларда йиғма, композицион ва кичик блокли конструкцияларни қўллаган ҳолда, индустриал ва йиғма технологиялар кенг жорий этилди¹.

5.4-жадвал

Қишлоқ жойларда уй-жой қурилиши кўламини кенгайтириш учун берилган имтиёзлар (2014 йил 1 январгача)

Ташкилот номи	Имтиёз	Меъёрий асос
1. Ихтисослаштирилган "Қишлоқ қурилиш инвест" инжиниринг компаниялари	Барча турдаги солиқ тўловларидан ҳамда Республика йўл жамғармаси ва бюджетдан ташқари Таълим муассасаларини реконструкция қилиш, мукамал таъмирлаш ва жиҳозлаш жамғармасига мажбурий тўловлардан озод этилади	Ўзбекистон Республикаси Президентининг 03.08.2009 й. N ПҚ-1167 «Қишлоқ жойларда уй-жой қурилиши кўламини кенгайтиришга оид қўшимча чора-тадбирлар тўғрисида»ги Қарори ҳамда 11.02.2011 й. ПФ-4275-сонли Фармони тахриридаги банд
2. Янгидан ташкил этилаётган таъмирлаш-қурилиш ташкилотлари ва "Қишлоқ қурилиш инвест" ИК билан ишлайдиган инжиниринг корхоналар	Тузилган шартномалар бўйича фойдаланишга тайёр ҳолда топшириш шартлари билан яқка тартибда уй-жой қуриш доирасида улар томонидан амалга ошириладиган ишлар ҳажмлари бўйича пудрат ташкилотлари солиқларнинг барча турларини ва давлат мақсадли фондларига мажбурий ажратмаларни тўлашдан озод қилинади, бюджетдан ташқари Пенсия жамғармаси бундан мустасно	Ўзбекистон Республикаси Президентининг 29.01.2009 й. N ПҚ-1051 «Уй-жой фондни фойдаланишга тайёр ҳолда топшириш шартларида реконструкция қилиш ва таъмирлаш бўйича пудрат ишларини кенгайтиришни рағбатлантиришга доир қўшимча чора-тадбирлар тўғрисида»ги Қарори ҳамда 22.12.2009 й. ПҚ-1245-сон Қарори тахриридаги хатбоши
3. "Қишлоқ қурилиш банк" акциядорлик тижорат банки	Фойда ва мулк солиғи, шунингдек, олиб келинадиган банк жиҳозлари ва техникаси учун божхона тўловлари тўлашдан (божхона расмийлаштируви йиғимларидан ташқари) озод этилади, бўшайдиган маблағлар Ўз Рес/ Молния вазирлигининг банк низом капиталидаги улушини кўпайтиришга мақсадли тарзда йўналтирилади	Ўзбекистон Республикаси Президентининг 30.03.2009 й. N ПҚ-1083 "Қишлоқ қурилиш банк" акциядорлик тижорат банкни ташкил этиш тўғрисида»ги Қарори

¹ Ўзбекистон Республикаси Президентининг 2009 йил 19 июндаги ПҚ-1134-сонли «Деворбоп материаллар ишлаб чиқаришни кўпайтиришни рағбатлантириш ва сифатини яхшилаш борасидаги қўшимча чора-тадбирлар тўғрисида»ги Қарори.

Тўртинчидан, қишлоқда нафақат обод аҳоли масканлари ва замонавий уйлар, балки равон йўллар, узлуксиз энергия таъминоти, аҳолини тоза ичимлик суви билан таъминлаш тизими, ривожланган ижтимоий объектлар тармоғи (қишлоқ шифокорлик пунктлари, мактаблар, болалар спорти иншоотлари, телекоммуникация ва почта алоқаси бўладими, хизмат кўрсатиш, савдо шохобчалари ва бошқа тузилмалар эга бўлинди. Бу қишлоқларда аҳолини, айниқса, ёшларнинг бандлигини оширишнинг муҳим омилларидан бири бўлмоқда¹.

Бешинчидан, қишлоқ жойлардаги мавжуд инфратузилмани кенгайтириш бўйича қўшимча маблағ ва имкониятлар топилди. Яъни, қишлоқлар қиёфасини замонавий архитектура ва саноат асосида тубдан ўзгартириш ва янгилаш, уй-жой, ижтимоий ва коммунал объектлар, коммуникацияларни барпо этиш бўйича узок муддатга мўлжалланган аниқ мақсадли ишларда турли имтиёз ва қулайликлар таъминланди.

Аввало, уй-жой қуриш ва реконструкция қилиш бўйича янги ташкил қилинаётган ихтисослаштирилган пудрат ташкилотлари 5 йил муддатга барча турдаги солиқлардан озод этилди. Солиқ имтиёзлари бериш ҳисобидан хўжалик субъектлари тасарруфида қолдириладиган маблағ айланма маблағларни тўлдириш, ишлаб чиқаришни техник қайта жиҳозлаш, янги турдаги маҳсулотларни ўзлаштириш, ишчиларни моддий рағбатлантириш учун йўналтирилиши таъкидланди².

Қурилаётган уй-жойларни имтиёзли фоиз ставкалари билан узок муддатли ипотека кредитлари орқали аҳолига топшириш тартиби ишлаб чиқилиб, амалиётга жорий этилди³.

Олтинчидан, қишлоқда уй-жой қуриш ва ижтимоий инфратузилмани ривожлантиришни жадаллаштириш дастури замирида ўн минглаб янги иш ўринларини яратишдек, жуда улкан ҳажмдаги ишлар мужассам бўлиб, мамлакатимиз аҳолисининг бундай кенг кўламли бунёдкорлик ишларида фаол иштироки таъминланмоқда. Қолаверса, мазкур дастур мамлакатимиз учун долзарб бўлган аҳоли бандлигини таъминлаш, шу тариқа одамларнинг даромадини янада ошириш ва ҳаёт сифатини юксалтириш масалалари ҳал этилишига хизмат қилмоқда.

¹ Асосий вазифамиз – Ватанимиз тараккиёти ва халқимиз фаровонлигини янада юксалтиришдир. //Президент Ислам Каримовнинг 2009 йилнинг асосий якунлари ва 2010 йилда Ўзбекистонни ижтимоий-иқтисодий ривожлантиришнинг энг муҳим устувор йўналишларига бағишланган Вазирлар Маҳкамасининг мажлисидаги маърузаси.

² Ўзбекистон Республикаси Президентининг 2009 йил 29 январдаги ПҚ-1051-сонли Қарори.

³ Ўзбекистон Республикаси Вазирлар Маҳкамасининг 2009 йил 25 майда қабул қилинган 148-сонли Қарори.

5.4. Ипотека кредити ва унинг аҳолини уй-жой билан таъминлашдаги аҳамияти

Бозор муносабатлари шароитида аҳолини тураржой билан таъминлаш энг жиддий ижтимоий муаммолардан биридир. Давлат бюджети маблағлари ҳисобига барпо этиладиган тураржойлар ҳажми у қадар катта эмаслиги сабабли улар билан ҳамма бошпанага эҳтиёжмандларни таъминлаб бўлмайди. Хусусий уй қуриш ёки квартира харид қилиш учун ҳамма оилаларнинг ҳам қурби етмайди.

Мазкур муаммони ҳал этишда ипотека кредитининг аҳамияти каттадир. Ипотека кредити – юридик ёки жисмоний шахсга кўчмас мулк: ер, ишлаб чиқариш ёки тураржой биноси, иншоотларни гаровга қўйиш эвазига уй–жой сотиб олиш ёки уни реконструкция қилишга бериладиган узоқ муддатли қарздор. Кўпгина давлатларда ипотека кредитининг энг тарқалган тури – жисмоний шахс томонидан якка тартибдаги уй ёки квартирани кредит ҳисобига сотиб олишдир. Бунда гаровга, одатда сотиб олинаётган, қурилаётган якка тартибдаги уй ёки квартира қўйилади.

Фуқаро якка тартибдаги уй ёки квартирани ипотека кредити орқали сотиб олар экан, бу кўчмас мулкнинг эгаси бўлади. Бирок унинг мулкка эгалик ҳуқуқи чекланган бўлади, чунки уй ёки квартира кредит тўлалигича қайтарилгунча гаровга қўйилган ҳисобланади. Қарздор олган кредитни тўлай олмаса, ипотека банки гаровга қўйилган мулкни сотиш ва бунинг ҳисобига ўзига қайтарилмаган қарзни қоплаш ҳуқуқига эга бўлади.

Ипотека кредити узоқ муддатга (10-20 йил ва бундан ҳам кўпроққа) берилади. Аммо ипотека банклари бошқа тижорат банклари каби ўз молиявий ресурсларини қисқа муддатли (ипотека кредитларига нисбатан) омонатлар ҳисобига шакллантиради. Бундаги таваккалчилик ҳисобга олинган ҳолда ипотека банклари ўз миждозларига бошқа тижорат банкларига қараганда қатъий талаблар қўйишга мажбур бўладилар. Жумладан, ипотека банклари барқарор даромадга эга бўлмаган фуқароларга кредит ажратмаслиги мумкин. Шунингдек, жуда эски, нураб кетган, катта ҳажмда таъмирлаш талаб қилинадиган кўчмас мулк гаров сифатида қабул қилинмаслиги мумкин.

“Ипотека” атамаси кўхна Юнонистонда милoddан аввалги VI асрда муомалага кирган. Ўшанда қарз олувчи кредит берувчига гаровга ўзига тегишли ер майдонини қўйган. Бунинг учун кредит шартномаси тузилган, айти пайтда қарз олувчи ер майдони

чегарасида ушбу кўчмас мулк гаровга қўйилганини ифодаловчи устун (юнонча “hypotheca” – “устун” сўзидан) ўрнатилган ва бу устунда ер эгасининг қарзи қайд этилган.

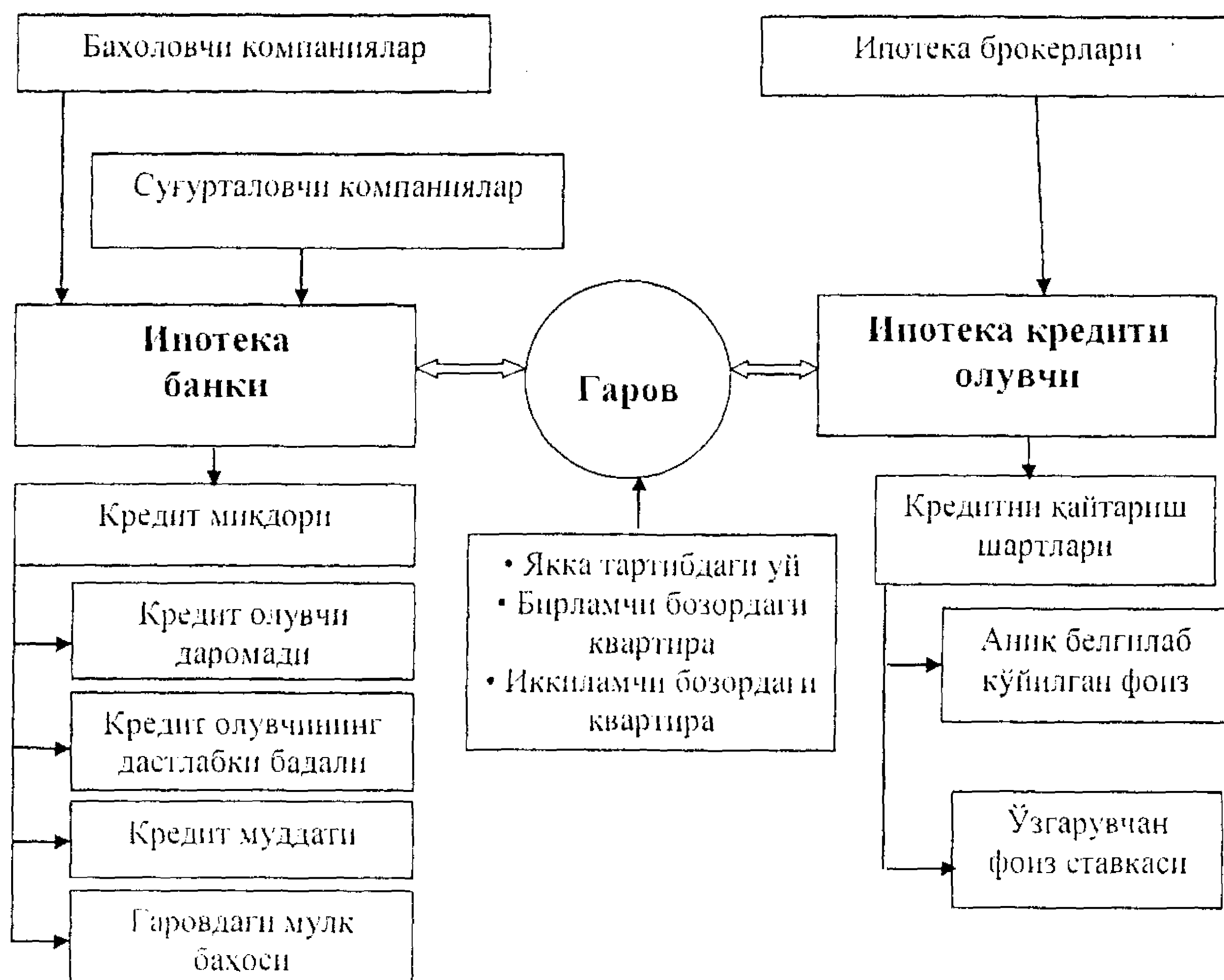

5.9-расм. Ипотека кредитининг хусусиятлари

Ипотека институти Рим империясида ташкил топган. Милоддан аввалги I асрда бу ерда мол-мулкни гаровга қўйиш эвазига кредит берадиган дастлабки ипотека муассасалари пайдо бўлган. Милодий II асрда император Антоний Пий ҳукмронлиги вақтида ипотека банклари учун алоҳида қонунчилик яратилган. Ҳақиқатда ҳам давлат ипотека кредитини қўллаб-қувватлаган. Масалан, император Троян томонидан бева аёллар ва етимларга йиллик 5,0 % ҳисобига кредит берадиган махсус ипотека жамғармалари ташкил этилган.

Ипотека кредити субъектлари қуйидагилардан иборат:

- ипотека банклари;
- ипотека кредити оловчилар;
- кўчмас мулкни баҳоловчи компаниялар;
- ипотека кредити таваккалчилигини сугурталайдиган сугурта компаниялари;

- ипотека брокерлари. Улар кредит олувчиларга ипотека кредити дастурларини танлашда воситачилик қиладилар.

Ипотека кредити гаровга қўйилаётган кўчмас мулк хусусиятидан келиб чиққан ҳолда қуйидагича таснифланади (5.9-расм):

- якка тартибдаги уй. Бу ипотека кредитининг мураккаб тури ҳисобланади, чунки гаровга уй билан бирга у эгаллаган ер майдони ҳам қўйилади. Ипотека кредитининг бу турида, одатда дастлабки бадал миқдори анча юқори бўлади;

- бирламчи бозордаги квартиралар (янги қурилаётган тураржойлардаги квартиралар). Ипотека кредити бу тури учун кредит муддати нисбатан узок эмаслиги хос. Чунки кредит бераётган банкнинг тураржой биноси қурилиши муддати чўзилиб кетилиши билан боғлиқ таваккалчилиги каттадир;

- иккиламчи бозордаги квартиралар. Мазкур ипотека энг оммалашган ҳисобланади.

Ипотека кредитининг миқдори қуйидагиларга боғлиқдир:

- кредит олувчининг даромадига;
- кредит муддатига;
- ипотека кредити эвазига олинаётган кўчмас мулк баҳосига;
- кредит олувчининг дастлабки бадали миқдорига.

Ипотека кредитини қайтаришнинг асосий шакллари қуйидагилардан иборат:

- аниқ белгилаб қўйилган фоиз. Буни “одатдаги ипотека” ёки “тенг миқдордаги тўловлар ипотекаси” деб аташади. Аниқ белгилаб қўйилган фоиз миқдори кредит олувчига гаровга қўйган мулкнинг ипотека шартномасида белгилаб қўйилган муддатдан аввал сотиб олиш имконини беради;

- ўзгарувчан фоиз ставкаси. Мазкур шакл молия бозори конъюнктурасига асосланган бўлиб, мамлакат Марказий банки томонидан белгиланадиган қайта молиялаш ставкаси, инфляция даражаси ва ҳоказоларга боғлиқ.

Ипотека кредити бўйича тураржой олиш имкониятини аниқлаш индекси ишлаб чиқилган. Мазкур индекс қуйидаги формула орқали аниқланади:

$$НАІ=(e \times R : C) \times 100,0 \%,$$

Бунда: **НАІ** - ипотека кредити бўйича тураржой олиш имконияти индекси;

e – оиланинг кредитни қайтариш учун сарф қилиши мумкин бўлган даромадининг энг кўп миқдори;

R – оиланинг ўртача ойлик даромади;

C – ипотека кредити бўйича ҳар ойлик тўлов.

Мазкур формуланинг 100,0 % кўрсаткичи мамлакатдаги ўртача оила тураржойни ипотека кредити орқали харид қилиш учун тўла имконияти мавжудлигини кўрсатади. Лекин ушбу кўрсаткич 100,0 %дан кам, масалан, 70,0 % бўлса, оила ипотека кредити орқали тураржойга эга бўлиш учун 70,0 % имкониятга эга эканлиги аёнлашади.

Бу ўринда формуладаги “ e ” нинг аҳамияти катта. Масалан, АҚШда ушбу кўрсаткич 25,0 % сифатида қабул қилинган, яъни америкалик оила ипотека кредити олишга ўз даромадининг кўпи билан чорак қисмини сарфлаши мумкинлигини кўрсатади.

“ C ” кўрсаткичи кредит учун фоиз тўловлари аннуитет усули воситасида – ипотека кредити орқали тураржой олиш учун талаб қилинадиган маблағ миқдори, кредит фоизи ва кредитни бериш муддатига қараб ҳисоблаб чиқилади.

Мисол тариқасида АҚШда ипотека кредити миқдори тураржой нархининг 80,0 %ини ташкил қилишини, қолган 20,0 % уй хўжаликлари малағлари ҳисобидан қопланиши лозимлигини келтириш мумкин.

Хорижий мамлакатларда ипотека кредити орқали тураржой сотиб олиш кенг оммалашган. Испанияда уй харид қилувчиларнинг 70,0-75,0 %га яқини ипотека кредитидан фойдаланади. Жаҳон молиявий-иқтисодий инкирози бу мамлакатда ипотека кредити фоиз ставкаларига таъсир кўрсатмади. Ҳозирги кунда ҳам фоиз ставкаси тахминан йиллик 5,0 %ни ташкил этади. Ипотека кредити 25 йил муддатгача берилади. Олинган қарзни муддатидан илгари тўлаш имконияти бор. Кредит миқдори тураржой баҳосининг 60,0 %ни ташкил этади.

Аммо глобал инкироз оқибатида Испанияда тураржой баҳоси 2007 йилдагига нисбатан 30,0 % атрофида арзонлашиб кетди. Шунинг учун ипотека кредити орқали тураржой сотиб олиб, улар билан чайқовчилик қилмоқчи бўлганлар фоиз ставкаларини тўлашга қурби етмасдан ипотека банкларига уйларни қайтаришга мажбур бўлдилар.

Болгарияда тураржой харид қилувчиларнинг атиги учдан бир қисми ипотека кредитидан фойдаланади. Бу ипотека кредити фоиз

ставкаларининг нисбатан юқорилиги – йиллик 9,0-10,0 %ни ташкил қилиши билан изоҳланади. Бунда ипотека кредити оладиган шахслар 18 ёшга тўлган бўлишлари, шунингдек, қарзларини тўлаш муддати охирида аёллар 60, эркеклар 65 ёшдан юқори бўлмасликлари белгилаб қўйилган. Ипотека кредити олиш учун дастлабки бадал миқдори сотиб олинаётган тураржой нархининг камида 40,0-50,0 %ни ташкил қилиши керак.

Италияда ипотека кредити миқдори ўртача 100,0 минг еврони ташкил этади. Уни 40 йил муддатгача йиллик 5,0 % ставкаси бўйича олиш мумкин. Кредитлар, одатда, ипотека брокерлари воситачилигида расмийлаштирилади. Бу мамлакатда ипотека кредитининг қуйидаги турлари мавжуд:

- аниқ белгилаб қўйилган фоиз савкаси;
- ўзгарувчан фоиз ставкаси;
- фоиз ставкасини 2-4 йилда қайта кўриб чиқиш, яъни ана шу муддатда аниқ белгилаб қўйилган ўзгарувчан фоиз ставкасини ёки аксинча танлаш имконияти.

Туркияда 2011 йилда ипотека банклари миждозларга 42,0 млрд. АҚШ доллари миқдорида ипотека кредити берди. Уларнинг йиллик фоиз ставкаси ўртача 4,0-6,0 %ни ташкил этади. Кредитларнинг энг кўп миқдори тураржой баҳосининг 50,0 %ини ташкил этади ва узоғи билан 15 йил муддатга берилади. Ипотека кредити 20 ёшдан 70 ёшгача бўлганларга берилади. Улар бахтсиз ҳодисалардан банк томонидан албатта суғурта қилинади¹.

Ўзбекистонда аҳолининг уй-жойларга бўлган талаб-эҳтиёжларини мумкин қадар тўлиқ таъминлаш, уй-жой қурилишини, айниқса, кичик шаҳарлар ва қишлоқ жойларда жадал ривожлантириш мақсадида уй-жой қурилиши учун имтиёзли узоқ муддатли ипотека кредити бериш тизими кенг жорий этилган.

2005 йилда "Уйжойжамғармабанк" ва "Замин" банклари бирлаштирилиб, улар асосида "Ипотека-банк" акциядорлик тижорат ипотека банки ташкил қилинди². Шу билан бирга халқаро ва хорижий молиявий институтларнинг имтиёзли узоқ муддатли кредитлари ва инвестициялари, шунингдек, республика давлат бюджети ҳамда

¹ "Capitol Real Estate" компанияси маълумотлари //http://www.topre.ru.

² Ўзбекистон Республикаси Президентининг 2005 йил 16 февралдаги ПҚ-10-сон "Уй-жой қурилиши ва уй жой бозорини янада ривожлантириш чора-тадбирлари тўғрисида"ги Қарори. //Ўзбекистон Республикаси қонун ҳужжатлари тўплами, 2005 йил, 7-сон, 54-модда.

тижорат банкларининг маблағлари ҳисобига Ипотека кредити беришни қўллаб-қувватлаш жамғармаси шакллантирилди¹.

Ипотека кредитлари республика тижорат банклари томонидан қайтаришлик, тўловлилик, таъминланганлик ва муддатлилик шартларида қуйидаги масадлар учун берилди:

- конун ҳужжатларида белгиланган тартибда келишилган якка тартибдаги ва намунавий лойиҳа асосида, қурилишнинг белгиланган меъёр ва қоидаларига риоя қилиб якка тартибда уй-жой қуриш ва реконструкция қилиш;

- якка тартибдаги уй-жойни ёки кўп квартирали уйдаги квартирани сотиб олиш.

Амалдаги конун ҳужжатларига кўра, ипотека кредитлари:

- қурилаётган уй-жойни у жойлашган ер участкаси билан бирга;
- ипотека кредити ҳисобига сотиб олинган ва белгиланган тартибда қарз оловчи мулкка ўтадиган якка тартибдаги уй-жойни ёки кўп квартирали уйдаги квартирани;

- қарз оловчининг мулки бўлган ва ипотека кредити ҳисобига реконструкция қилинаётган якка тартибдаги уй-жойни гаровга қўйган ҳолда амалга оширилади.

Муомаладан олиб қўйилган ва бегоналаштирилиши мумкин бўлмаган кўчмас мулк ипотека предмети бўлиши мумкин эмас.

Ипотека кредити муддати ва ундан фойдаланганлик учун фоиз ставкаси кредит ресурслари манбаига боғлиқ ҳолда қуйидаги тартибда белгиланади (5.10-расм):

- ипотека кредити беришни қўллаб-қувватлаш жамғармасининг имтиёзли кредит линиялари ҳисобидан бериладиган кредитлар уч йиллик имтиёзли давр ва фоиз ставкаси билан камида 15 йил муддатга берилди, бунда фоиз ставкаси миқдори йилига 5 фоиздан ортиқ бўлиши мумкин эмас;

- кредит линиялари, шу жумладан имтиёзли кредитлар, тижорат банки томонидан ипотека кредити бериш учун бевосита жалб этилган халқаро ва хорижий молия институтларининг грантлари ва инвестициялари ҳисобидан бериладиган кредитлар бўйича муддат ва кредитдан фойдаланганлик учун фоиз ставкаси ушбу маблағларни бериш тўғрисида тижорат банки ва мазкур молия институтлари ўртасида тузилган тегишли шартномалар шартларидан келиб чиққан ҳолда белгиланади;

¹ Ўзбекистон Республикаси Президентининг 2005 йил 6 майдаги ПҚ-69-сон “Ипотека кредити беришни қўллаб-қувватлаш жамғармаси фаолиятини ташкил қилиш чоратадбирлари тўғрисида”ги қарори. //Ўзбекистон Республикаси конун ҳужжатлари тўплами, 2005 йил, 17-18-сонлар, 131-модда.

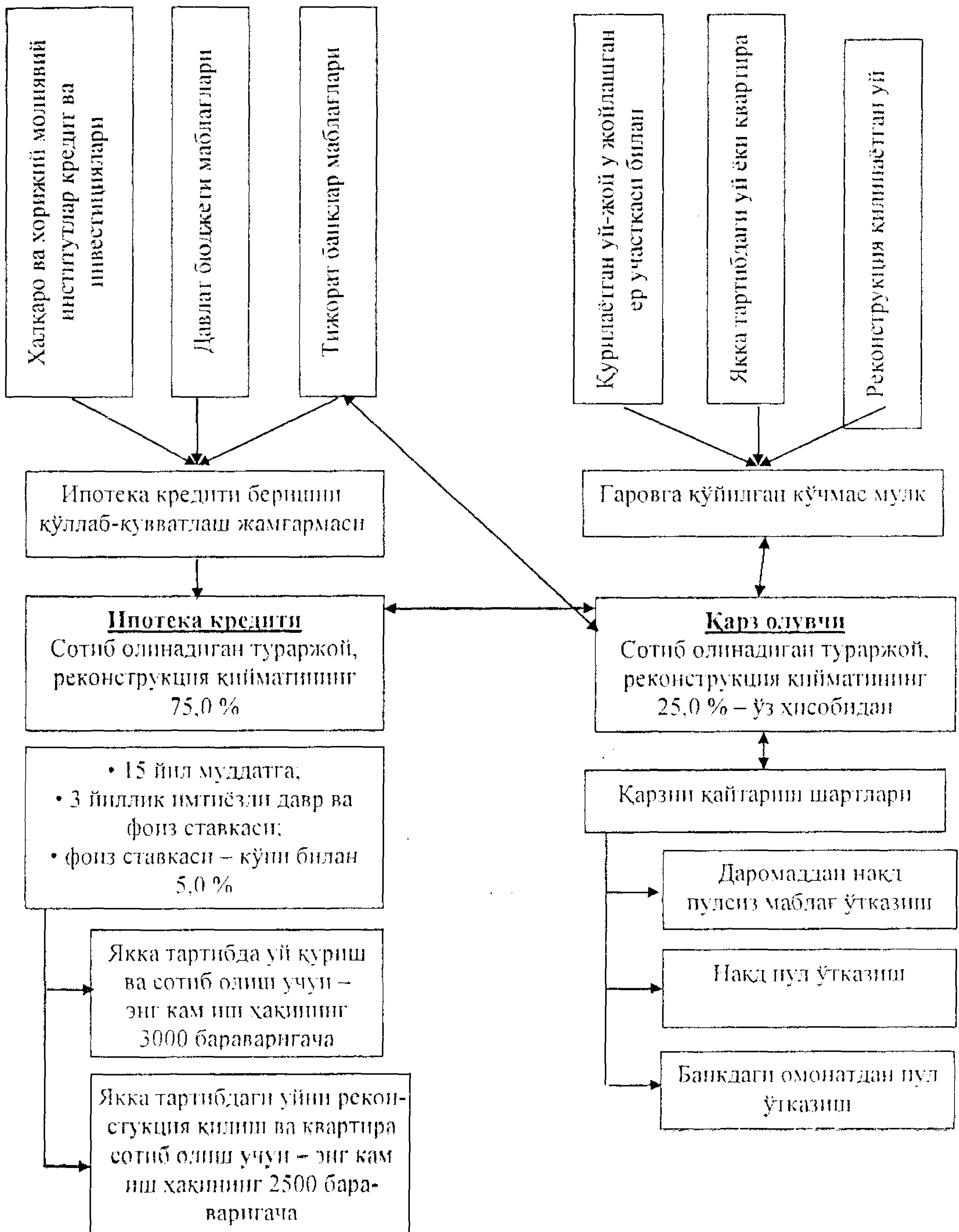

5.10-расм. Ўзбекистоннинг ипотека кредити тизими

• тижорат банкининг ўз маблағлари ва жалб этилган маблағлари ҳисобидан бериладиган кредитлар бўйича муддат ва кредитдан фойдаланганлик учун фоиз ставкаси банк ва қарз олувчи ўртасидаги битим бўйича, банкнинг ички кредит сиёсатига мувофиқ белгиланади.

Ипотека кредити беришни қўллаб-қувватлаш жамғармасининг имтиёзли кредит линиялари ҳисобидан бериладган ипотека кредити миқдори:

- якка тартибда уй-жой қурилиши ва сотиб олиш учун - қонун ҳужжатларида белгиланган энг кам ойлик иш ҳақининг 3000 бараваригачани;

- якка тартибда қурилган уй-жойни реконструкция қилиш, шунингдек, кўп квартирали уйдаги квартирани сотиб олиш учун - энг кам ойлик иш ҳақининг 2500 бараваригачани ташкил этади.

Мазкур жамғарманинг кредит линиялари, шунингдек, тижорат банкларининг ўз маблағлари ва жалб этилган маблағлари ҳисобидан бериладиган ипотека кредити миқдори қуриладиган, реконструкция қилинадиган ёки сотиб олинadиган уй-жой қийматининг 75,0 %дан ошиши мумкин эмас. Айни пайтда қарз олувчи ипотека кредити олиш учун қуриладиган, сотиб олинadиган уй-жой ёки кўп квартирали уйдаги квартира ҳамда уй-жойни реконструкция қилиш қийматининг камида 25,0 % миқдордаги ўз маблағига эга бўлиши керак.

Қарз олувчи томонидан кредитларни қайтариш қуйидаги шаклларда амалга оширилади:

- иш ҳақи ва унга тенглаштирилган тўловлар, пенсиялар, гонорарлар, дивидендлар, фоизлар ва қимматли қоғозлар бўйича олинadиган бошқа даромадлар ҳисобидан нақд пулсиз маблағ ўтказиш;

- нақд пул топшириш;

- қарз олувчининг банкдаги омонатлар бўйича ҳисоб рақамидан нақд пулсиз маблағ ўтказиш.

Қарз олувчилар асосий қарзни ва ҳисобланган фоизларни кредит шартномасида белгиланган муддатдан олдин қайтариш ҳуқуқига эга.

Бугунги кунда Ипотека акциядорлик тижорат банкининг мамлакат барча минтақаларида 37 та бўлими, 128 та мини банки ташкил этилган. Улар 70 мингтадан ортиқ юридик шахслар ва тадбиркорлар, 930 мингтадан зиёд жисмоний шахсларга хизматлар кўрсатмоқда, шу жумладан ипотека кредитлари тақдим этяпти.

Бир неча асрлар аввал табиатан бунёдкор халқимиз тафаккури, салоҳияти ва азму шижоати билан бунёд этилган маҳобатли обидаларимиз ҳозирда дунё аҳлининг ҳайратига сазовор.

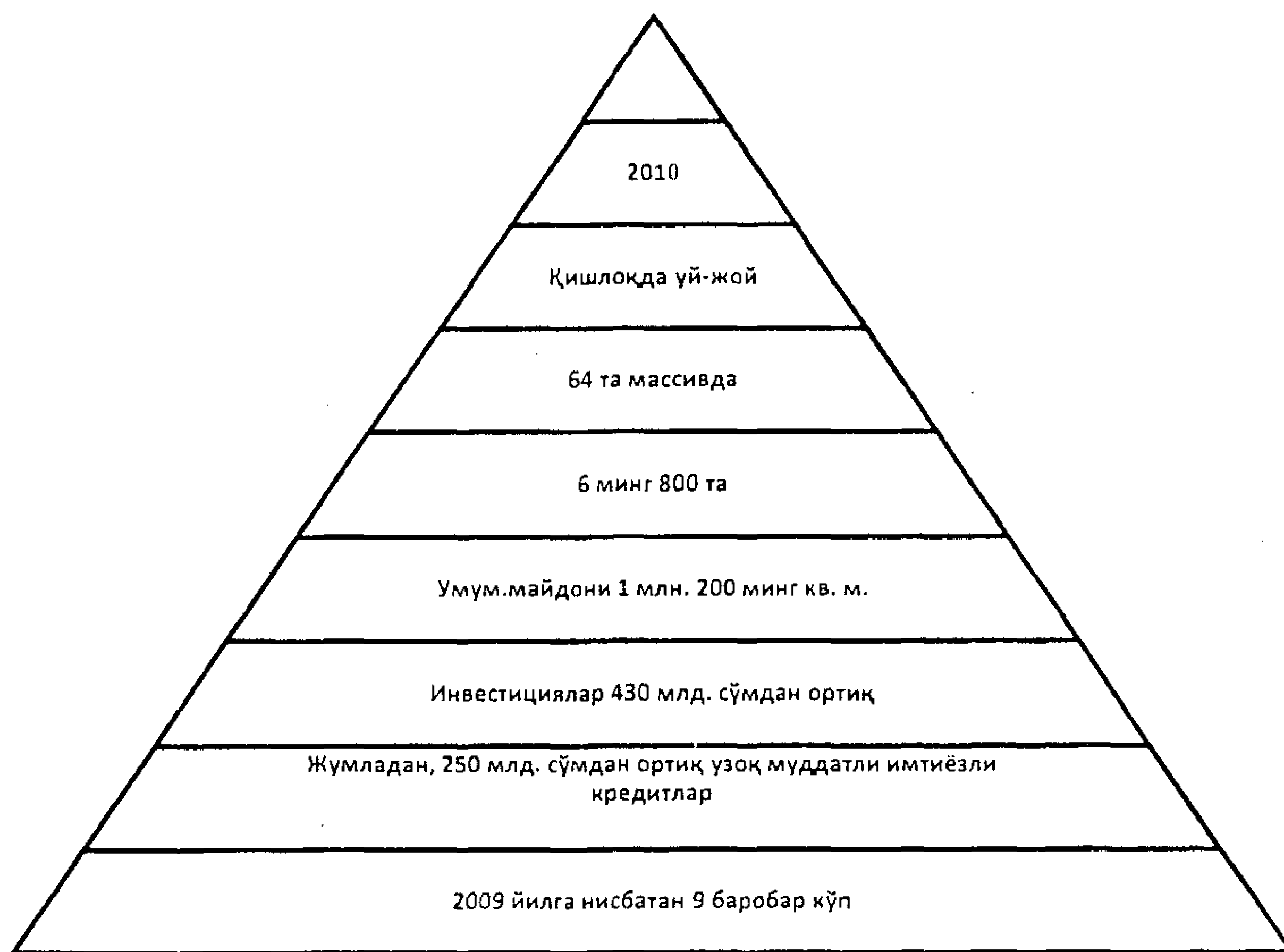

5.11-расм. 2010 йилда хусусий уй-жой қуриш ажратилган сармоя миқдори

Халқимизнинг бундай бунёдкорлик анъаналари 2009 йилдан сўнг янги босқичга кўтарилиб ўзгача маъно ва қиёфа касб этди. Яъни, 2009 йилдан буён Президентимиз ташаббуси ва раҳнамолигида республикамизнинг барча қишлоқ туманларида намунавий лойиҳалар асосида ҳамманинг ҳаваси келадиган тураржойларни қуриш кўлами кенгаймоқда¹.

Чунки, қишлоқларда намунавий лойиҳалар асосида замонавий уй-жойларнинг барпо қилиниши йўлга қўйилиши билан мустақил юртимиз чинакам бунёдкорлик, ободонлаштириш майдонига айланмоқда. Миллий анъаналаримиз ва замонавий уйсозликнинг услуб ҳамда шакллари уйғунлашган барча қулайликларга эга мухташам иморатлар қишлоқларимиз кўркига кўрк, чиройига чирой қўшмоқда.

Қишлоқларимизда юз бераётган бундай оламшумул янгила-нишлар одамларнинг онгу шуурини, дунёқарашини ўзгартириб, эртанги кунга ишончини тобора мустаҳкамлаяпти.

¹ Ўзбекистон Республикаси Президентининг “Қишлоқ жойларда уй-жой қурилиши кўламини кенгайтиришга оид қўшимча чора-тадбирлар тўғрисида”ги Қарори. 2009 йил 3 август.

Мамлакатимизда биргина 2011 йилнинг ўзида умумий майдони 1 миллион 100 минг квадрат метрга тенг бўлган 7400 та хусусий уй-жойни фойдаланишга топшириш мақсадида 576 миллиард сўмдан зиёд сармоя йўналтирилгани ана шундан далолат беради (5.12-расм).



5.12-расм. 2011 йилда хусусий уй-жой қуришга ажратилган сармоя миқдори

Қурилаётган уй-жойларнинг эгаларига молия муассасалари томонидан 15 йил муддатга йиллик 7 фоиз ставка бўйича кредит ажратилиши, уй битгач эса, у шахсий мулк сифатида қабул қилиб олинishi, газ, сув, электр энергияси ва бошқа муҳандислик тармоқларига ҳеч қандай қўшимча тўловларсиз уланиши каби бир қатор енгилликлар фуқаролар учун диққатга сазовордир.

Ҳар қандай бино ва иншоотнинг қурилишида унинг меъморий ечими муҳим аҳамиятга эга¹. Бу борада, яъни, замонавий янги лойиҳаларини ишлаб чиқиш масъулияти «Қишлоқ қурилиш лойиҳа» институти мутахассислари зиммасига юклатилган.

Юртбошимиз 2011 йилнинг асосий яқунлари ва 2012 йилда Ўзбекистонни ижтимоий-иқтисодий ривожлантиришнинг устувор йўналишларига бағишланган Вазирлар Маҳкамаси мажлисидаги

¹ Ўзбекистон Республикаси Президентининг «Қишлоқ жойларда намунавий лойиҳалар асосида хусусий уй-жой қурилишини кенгайтиришга оид қўшимча чора-тадбирлар тўғрисида»ги Қарори. 2010 йил 17 июнь.

маърузасида Қишлоқ жойларда уй-жой қурилишини ривожлантиришнинг 2015 йилгача мўлжаллаб тасдиқланган дастурини амалга ошириш ишларига 2 миллиард 200 миллион АҚШ доллари миқдорида маблағ йўналтирилиши кўзда тутилаётганини алоҳида қайд этди (5.13-расм)¹.

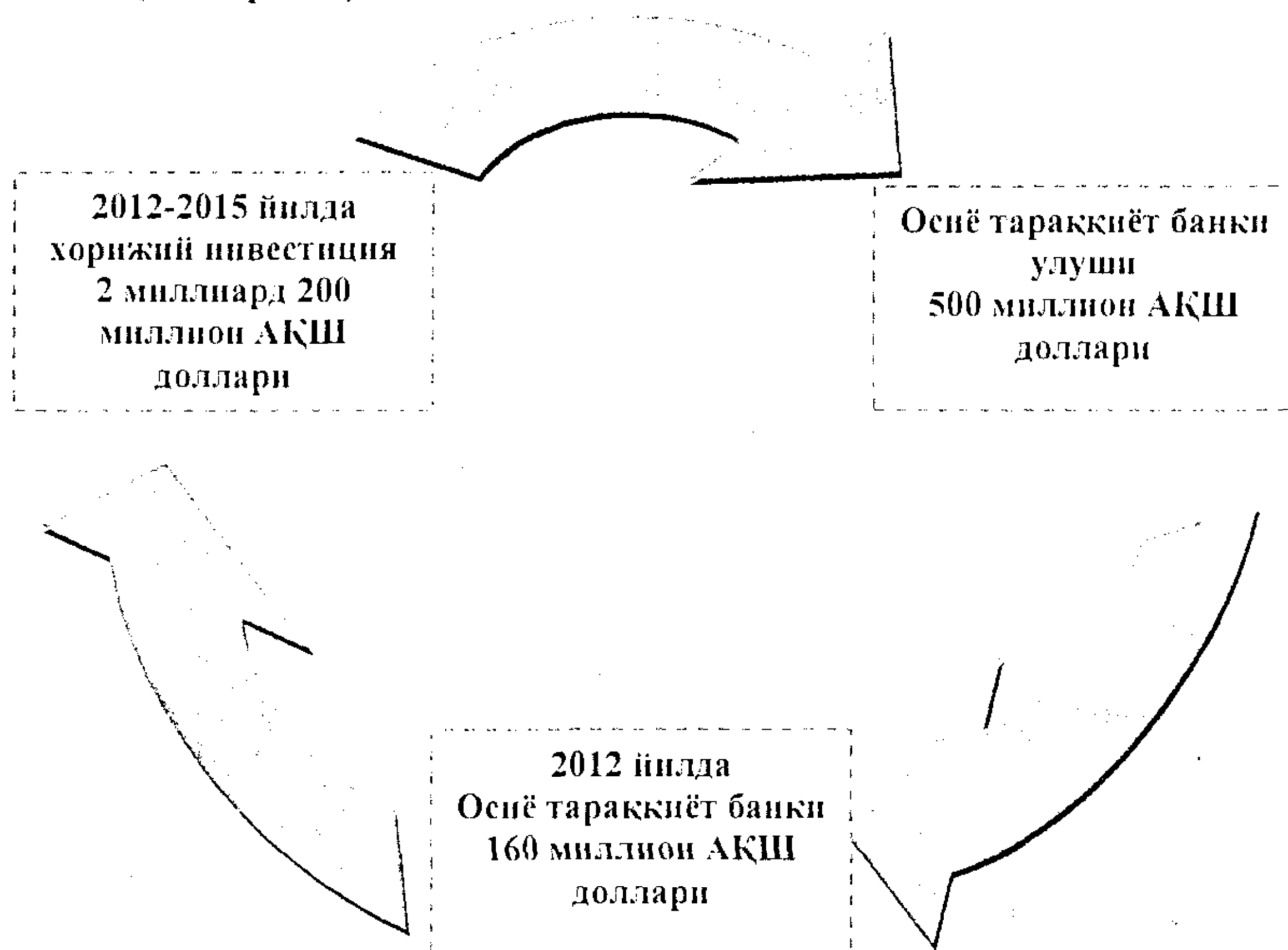

5.13-расм. Қишлоқ жойларда 2015 йилгача уй-жой қурилишини ривожлантиришга ажратилган инвестиция миқдори

«Қишлоқ қурилиш инвест» инжиниринг компанияси жамоаси томонидан массивларнинг топосъёмкаси, геология ва ишчи лойиҳалари тайёрланиб, қурилиш учун зарур бўлган маҳсулотларни имтиёзли нарх ва белгиланган муддатларда етказиб бериш бўйича жадвал ишлаб чиқилиши ҳамда пудратчи қурилиш ташкилотлари ўртасида тендер танловларини ўтказиш муҳим аҳамият касб этади. Чунки, қурилиш жараёнини намунали ташкил этиш ишни тез ва сифатли бажаришга хизмат қилади.

Натижада 2011 йили «Қишлоқ қурилиш инвест» инжиниринг компанияси тизимида қурилишга ихтисослаштирилган ишга туширилган 12 та завод томонидан пудратчи ташкилотлар

¹ Ўзбекистон Республикаси Президентининг 2011 йил 27 декабрдаги № ПҚ-1668 сонли «2012 йилга мўлжалланган Ўзбекистон Республикасининг Инвестиция дастури тўғрисида»ги Қарори.

28,9 миллион дона пишиқ ғишт, 613,4 минг квадрат метрлик металл томёпқич, 2,7 минг квадрат метр ҳажмда эшик ва ромлар билан арзон нархларда таъминландилар.

Замонавий янги хусусий уй-жой барпо этиш лойиҳаларининг аввалгиларидан фарқи шундаки, уй шифтининг баландлиги 3,2 метр, дарвозахона йўлагининг тепа қисмида махсус айвон, кираверишда эса автомобиль учун жой бўлиши, иситиш қозонхонаси ҳовлининг юқори бурчагида жойлаштирилиши сингари ҳаётий омилларнинг эътиборга олинаётгани каттаю кичикка маъқул тушмоқда.

Шу ўринда қишлоқ аҳолиси учун намунавий лойиҳалар асосида замонавий тураржойлар қурилиши жараёнига пудратчи ташкилотларнинг танлов асосида жалб этилаётгани, уларга ишлаб чиқариш корхоналари томонидан қурилишбоп маҳсулотларнинг узлуксиз етказиб берилаётгани иш суръатини тезлаштириш баробарида, унинг сифатини оширишга кўмаклашаётганини алоҳида таъкидлаб ўтиш жоиз.

Намунавий лойиҳаларнинг ўртача лойиҳа қийматида 23-25 фоиз (ғишт, том ёпиш материаллари (металлочерепица), эшик ва ромлар) каби қурилиш материалларига тўғри келмоқда. Қурилиш материаллари нархларини оптималлаштириш мақсадида “Қишлоқ қурилиш инвест” ИКси томонидан йилига 300 миллион дона пишган ғишт ишлаб чиқарадиган 12 та, йиллик қуввати 1,7 миллион кв. метр том ёпиш материаллари (металлочерепица) ҳамда 75 минг донадан эшик ва ром ишлаб чиқарадиган янги корхоналар ташкил этилмоқда.

2012 йилда қишлоқ одамларининг бахтли ва фаровон турмуш кечиришини таъминлаш мақсадида республикамизнинг 396 та қишлоқ массивида 8510 та замонавий уй-жой қурилди (5.14-расм).

«Ўзқурилишматериаллари» акциядорлик компанияси сўнгги йиллар давомида ўттиздан ортиқ турдаги замонавий қурилиш материалларини ишлаб чиқариш ўзлаштирилди. Бунда: алебастр ва қурилиш бўри, куруқ безакловчи қоришмалар, гипскартон; девор ва шифтлар учун пластик панеллар; “алюкобонд” алюминий-пластикли композитли панеллар, алюминийли радиаторлар; ламинатланган паркет; сопол черепица; вермикулит, ойна ва эшиклар учун блоклар ҳамда шиша пакетлар, гидроизоляция томонидан томёпқич материаллари кабиларга алоҳида тўхталиш лозим:

2012 йилда «Ўзқурилишматериаллари» АК томонидан янги турдаги қурилиш материалларини ишлаб чиқаришни ўзлаштириш борасида аниқ чора-тадбирлар белгиланган бўлиб, улар жумласидан:

замонавий ғишт ишлаб чиқарувчи корхоналарни ишга тушириш; қишлоқ аҳоли пунктларида замонавий томёпқич материалларни ишлаб чиқариш бўйича 6 та ишлаб чиқариш объектларини ишга тушириш; замонавий безакловчи материалларни ишлаб чиқарувчи янги қувватларни ишга тушириш; 6 та конни тиклаш ва реконструкция қилиш ҳамда уларнинг қувватларини ошириш сингари йирик қурилиш иншоотлари ўрин олган.

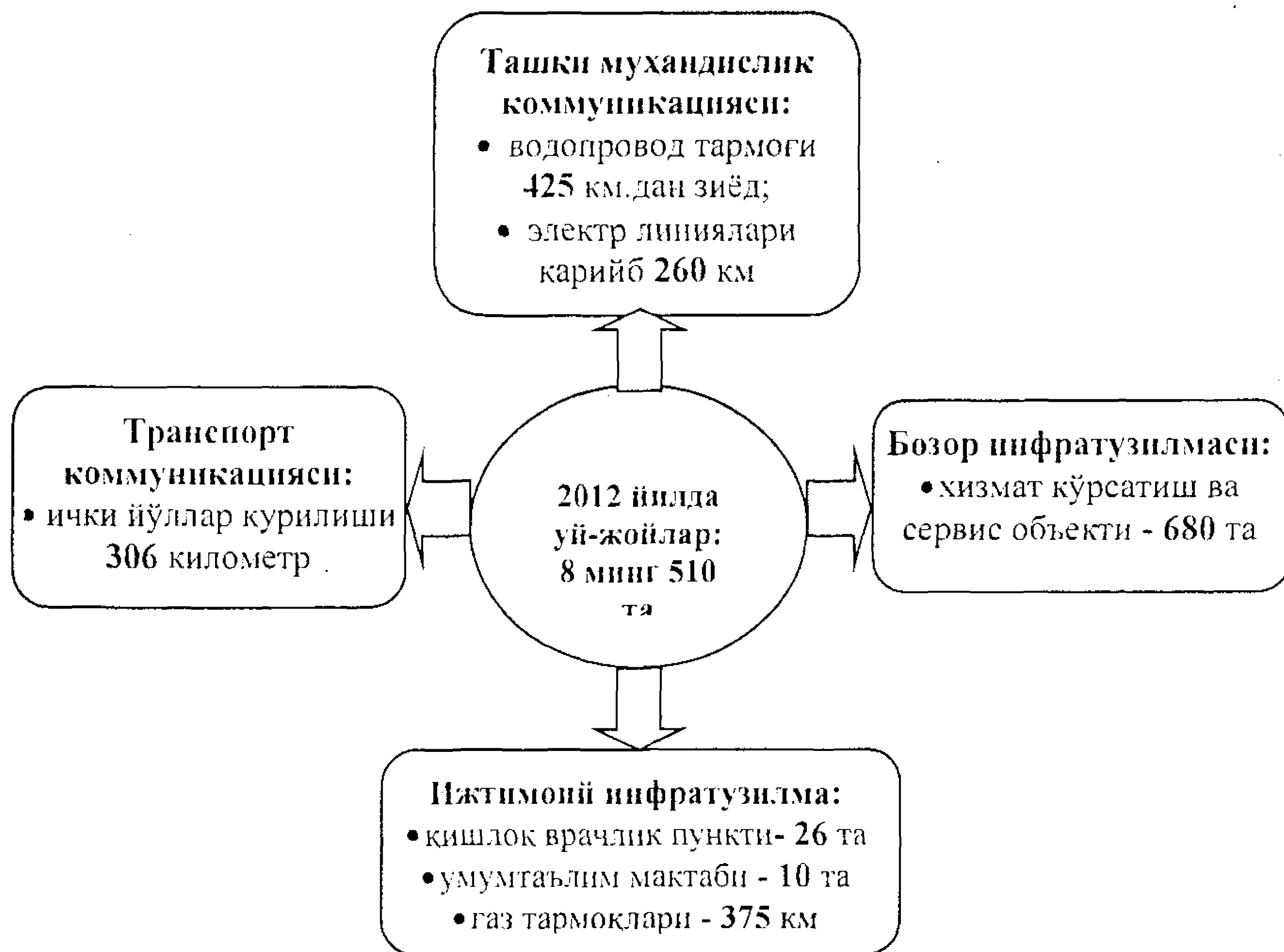

5.14-расм. Ўзбекистонда 2012 йил давлат дастури асосида амалга оширилган ишларнинг бажарилиши

Қишлоқларда янги уй-жойлар барпо этилиши баробарида массивларнинг ташқи инфратузилмасини яратиш ҳам ҳукуматимизнинг доимий эътиборида эканлиги диққатга сазовор. Хусусан, “Ўзтрансгаз”, “Ўзбекэнерго” компаниялари ва маҳаллий бюджет маблағлари ҳисобидан юзлаб километрлик газ ҳамда ичимлик суви тармоқлари, электр энергияси линиялари тортилиб, асфальт йўллар ётқизилиши, ҳудудларда болалар боғчалари, мактаблар бинолари, гузарлар, сервис хизмати кўрсатиш шохобчалари каби ижтимоий иншоотларнинг (болалар спорт мажмуаси, деҳқон бозори, новвойхона, савдо ва маиший хизмат кўрсатиш шохобчаси,

минибанк, милиция таянч пункти) барпо этилиши, ўз навбатида, жойларда аҳоли яшаши учун шаҳардагидек шарт-шароитлар яратишга асос бўлмоқда.

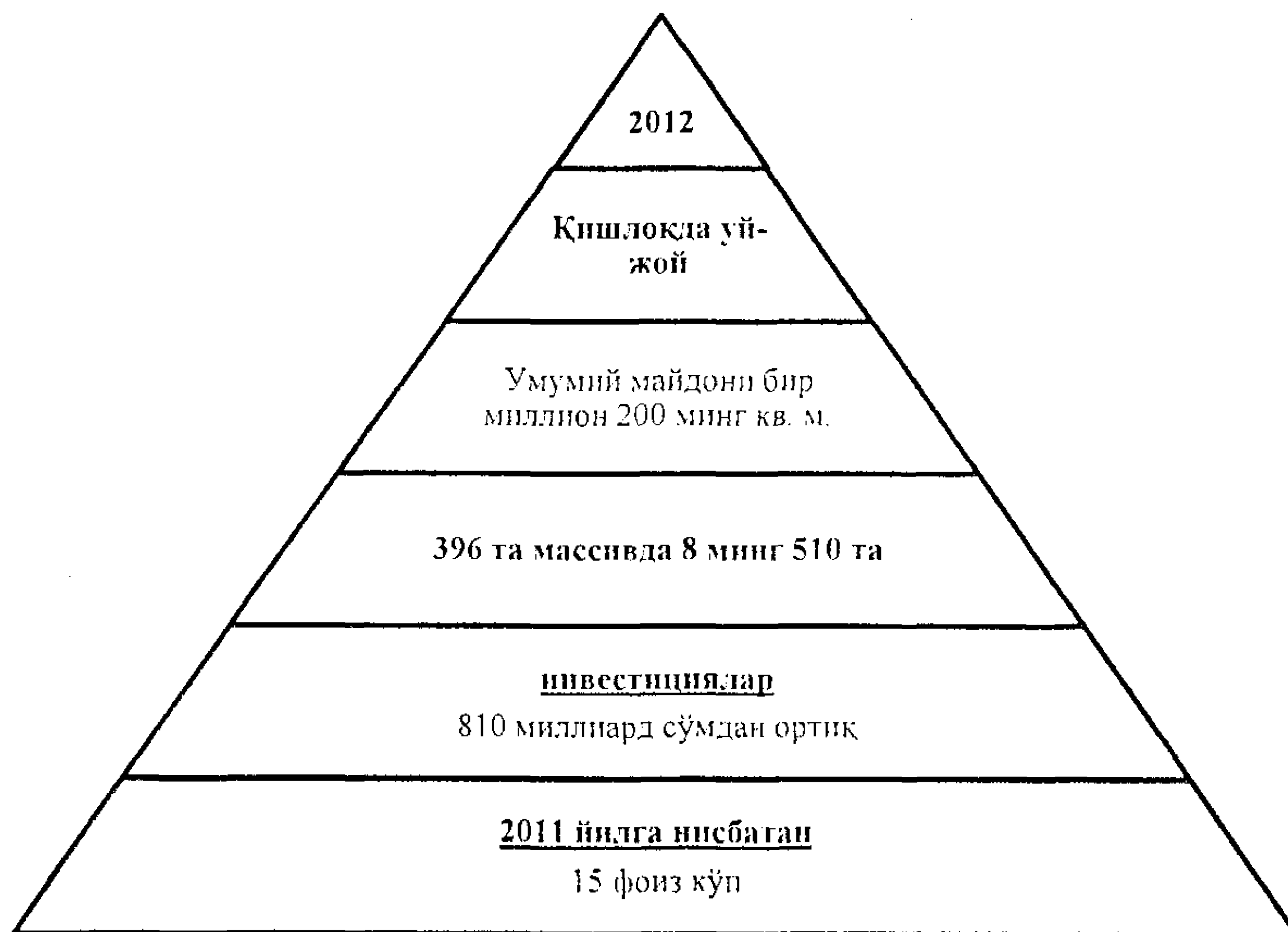

5.15-расм. 2011 йилда хусусий уй-жой қуришга ажратилган сармоя миқдори

Янги уйлар калитининг белгиланган муддатларда топширилиши Мустаҳкам оила йилида қишлоқ одамларининг ҳар бирига қувонч улашиш, қишлоқларимизнинг эса шаҳарлар сингари кўркем қиёфа касб этиши, ҳар бир куннинг ўзига хос янгиликка, ижобий ўзгаришларга бой бўлишига асос бўлади. Қишлоқларда бунёд этилаётган замонавий тураржойларда истиқомат қилаётган аҳоли турмуши тобора тўқис ва фаровонлашуви юртимизда олиб борилаётган кенг кўламли ислохотлар самарасини яна бир қарра намоён этмоқда.

Қисқача хулосалар

Тураржойларни адолатли тақсимлаш ва улардан фойдаланишни тартибга солиш давлат ижтимоий сиёсатининг энг муҳим йўналишларидан биридир. Бу тураржой қурилиши кўламли кенгайтириш, уларга хизмат кўрсатиш сифатини ошириш аҳолини, айниқса, ижтимоий ҳимояга муҳтож фуқароларни тураржой билан таъминлаш дастурларини ишлаб чиқиш ва амалга ошириш, бу

секторни ривожлантиришга имтиёзлар бериш, бошқа чораларни кўришни талаб этади.

Аҳолининг ночор қатламини бошпана билан таъминлашда қатор мамлакатларда давлат ёки муниципалитет мулки ҳисобланган ижтимоий тураржойлар қуриш дастурларининг амалга оширилиши муҳим роль ўйнамоқда.

Тураржой-коммунал хўжалиги аҳоли истиқомат қиладиган биноларнинг муҳандислик инфратузилмалари ишлашини таъминлайдиган, яшаш учун қулайлик яратадиган ҳамда талаб этиладиган хизматларни тақдим этадиган соҳалар мажмуасидир.

Ўзбекистонда бозор муносабатларига ўтилиши билан мазкур секторда ҳам туб ислохотлар амалга оширилди. Давлат мулки ҳисобланган кўп қаватли тураржой биноларининг 98,0 % хусусийлаштирилди. Тураржойлар қурилиши, коммунал хўжаликни бошқаришда ҳам бозор иқтисодиёти муносабатлари қарор топди. Ҳозирги вақтда фойдаланишга топширилаётган тураржой бинолари асосан хусусий сектор томонидан барпо этилмоқда. Шунингдек, кўп квартирали уйларда уй-жой фондини биргаликда бошқариш ҳамда уни сақлаш, асраш ва таъмирлашни таъминлаш мақсадида хусусий уй-жой мулкдорларининг ширкатлари ташкил этилган.

Қишлоқ аҳоли турмуш шароитларини замон талабларига мослаштириш, уни шаҳар шароитига яқинлаштириш мақсадида Ўзбекистонда қишлоқ жойларида намунавий лойиҳалар асосида уй жой қурилиши кўламини кенгайтириш давлат дастури изчиллик билан амалга оширилмоқда.

Аҳолининг тураржойга эҳтиёжини кондиришда ипотека кредитининг аҳамияти каттадир. Ўзбекистонда аҳолининг уй-жойларга талаб-эҳтиёжларини мумкин қадар тўлиқ таъминлаш, уй-жой қурилишини, айниқса, кичик шаҳарлар ва қишлоқ жойларда жадал ривожлантириш мақсадида уй-жой қурилиши учун имтиёзли узоқ муддатли ипотека кредити бериш тизими кенг жорий этилган. Шу мақсадда "Ипотека-банк" акциядорлик тижорат ипотека банки ташкил қилинган, халқаро ва хорижий молиявий институтларнинг имтиёзли узоқ муддатли кредитлари ва инвестициялари, шунингдек, республика давлат бюджети ҳамда тижорат банкларининг маблағлари ҳисобига Ипотека кредити беришни қўллаб-қувватлаш жамғармаси шакллантирилган.

Назорат учун саволлар

1. Тураржойни ижарага оладиган фуқароларни давлат томонидан субсидия қилишнинг қандай турларини биласиз?
2. Хитойнинг “Қулай тураржой миллий лойиҳаси” давлат дастури нималарни кўзда тутди?
3. Шаҳар хўжалиги таркибидаги тураржой-коммунал хўжалигини таснифлаб беринг.
4. Ўзбекистон Республикаси Уй-жой кодексида давлат ҳокимияти маҳаллий органларининг уй-жой муносабатларини тартибга солиш соҳасида қандай ваколатлари белгилаб қўйилган?
5. Бугунги кунда мамлакат тураржой-коммунал хизмати қандай бошқарилмоқда?
6. Ипотека кредити субъектларига қимлар қиради?
7. Оила даромадининг 25,0 %ни ипотека кредитига ажратиш бўйича ипотека кредити орқали тураржой олиш имконияти индексини аниқланг.
8. Ўзбекистонда амалдаги қонун ҳужжатларига кўра, ипотека кредитлари олиш учун нималарни гаровга қўйиш мумкин?
9. Тураржойларнинг қайси мулк шаклларини биласиз?
10. Коммунал хўжалиги хизматлари нималардан иборат?
11. Фуқароларга коммунал хизматларни амалга оширишнинг ҳуқуқий асосларига нималар қиради?
12. Коммунал хўжалиги соҳаси субъектлари ва объектларини айтиб беринг.
13. Аҳолининг турмуш фаровонлигини оширишда тураржой муаммоларининг ижтимоий-иқтисодий аҳамияти нимада?
14. Аҳолини тураржой билан таъминлаш борасидаги давлат дастурлари ҳақида гапириб беринг.

Адабиётлар

1. Каримов И.А. Амалга ошираётган ислохотларимизни янада чуқурлаштириш ва фуқаролик жамияти қуриш – ёруғ келажагимизнинг асосий омилидир. Ўзбекистон Республикаси Конституциясининг 21 йиллигига бағишланган тантанали маросимдаги маърузаси. //Халқ сўзи, 2013 йил 7 декабрь, № 240 (5914).

2. Каримов И.А. Бош мақсадимиз – кенг кўламли ислохотлар ва модернизация йўлини қатъият билан давом эттириш. Ўзбекистон Республикаси Вазирлар Маҳкамасининг 2012 йилда мамлакатни ижтимоий-иқтисодий ривожлантириш якунлари ҳамда 2013 йилга

мўлжалланган иқтисодий дастурнинг энг муҳим устувор йўналишларига бағишланган 2013 йил 18 январдаги мажлисидаги маъруза. //Халқ сўзи, 2013 йил 19 январь.

3. Каримов И.А. Мамлакатимизда демократик ислохотларни янада чуқурлаштириш ва фуқаролик жамиятини ривожлантириш концепцияси. Ўзбекистон Республикаси Олий Мажлиси Қонунчилик палатаси ва Сенатининг қўшма мажлисидаги маърузаси. -Т.: Ўзбекистон, 2010. – 56 б.

4. Ўзбекистон Республикаси Президенти И.А. Каримовнинг 2011 йилнинг асосий якунлари ва 2012 йилда Ўзбекистонни ижтимоий-иқтисодий ривожлантиришнинг устувор йўналишларига бағишланган Ўзбекистон Республикаси Вазирлар Маҳкамасининг мажлисидаги “2012 йил Ватанимиз тараққиётини янги босқичга кўтарадиган йил бўлади” мавзусидаги маърузасини ўрганиш бўйича ўқув қўлланма. – Т.: Иқтисодиёт, 2012. – 282 б.

5. “Қишлоқ тараққиёти ва фаровонлиги йили” Давлат дастури тўғрисида Ўзбекистон Республикаси Президентининг 2009 йил 26 январдаги ПҚ-1046-сонли қарори.

6. «Қишлоқ қурилиш банк» акциядорлик тижорат банкини ташкил этиш тўғрисида Ўзбекистон Республикаси Президентининг 2009 йил 30 мартдаги ПҚ-1083-сонли қарори.

7. «Қишлоқ қурилиш банк» акциядорлик тижорат банкининг фаолиятини ташкил этиш ва моддий-техник базасини мустаҳкамлаш чора-тадбирлари тўғрисида Ўзбекистон Республикаси Вазирлар Маҳкамасининг 2009 йил 31 мартдаги 90-сонли қарори.

8. «Қишлоқ жойларда уй-жой қурилиши кўламини кенгайтиришга оид қўшимча чора-тадбирлар тўғрисида»ги Ўзбекистон Республикаси Президентининг 2009 йил 3 августдаги ПҚ-1167-сонли қарори.

9. «Қишлоқ жойларда намунавий лойиҳалар асосида «Қишлоқ қурилиш инвест» инжиниринг компанияси иштирокида уй-жойлар қуришни ташкил этиш чора-тадбирлари тўғрисида»ги Ўзбекистон Республикаси Вазирлар Маҳкамасининг 2009 йил 26 октябрдаги 280-сонли қарори.

10. Ўзбекистон Республикаси Президентининг "Осиё тараққиёт банки иштирокида "Қишлоқ жойларда уй-жой қурилишини ривожлантириш" лойиҳасини кўп марталик транш бўйича молиялаштириш дастурини амалга оширишга доир биринчи навбатдаги чора-тадбирлар тўғрисида" ги 2012 йил 11 январдаги ПҚ-1683-сонли қарори.

11. Ўзбекистон Республикаси Президентининг 2012 йил 14 январдаги “2012 йилда қишлоқ жойларда намунавий лойиҳалар бўйича яқка тартибдаги уй-жойларни қуриш дастури тўғрисида”ги ПҚ-1687-сонли қарори.

12. Ўзбекистон Республикаси Президентининг 2013 йил 4 январдаги “2013 йилда қишлоқ жойларда намунавий лойиҳалар бўйича индивидуал уй-жой қурилиши бўйича дастур тўғрисида”ги ПҚ-1902-сонли қарори.

13. Ўзбекистон Республикаси Президентининг “Қишлоқ қурилиш инвест” инжиниринг компаниясини ташкил этиш тўғрисидаги 2009 йил 3 августдаги ПҚ-1167-сонли қарори.

14. Ахинов Г.А. Основы экономики социальной сферы: Курс лекций. – М.: Экономический факультет МГУ, ТЕИС, 2003. - 148 с.

15. Жилищная политика местных властей: уроки западно-европейского опыта и реформы в России. - СПб.: Наука, 2007. - 292 с.

16. Ишмухамедов А.Э., Каланов Б.З., Каланова М. З., Зокиров Ғ., Суннатов М.Н. Ижтимоий соҳа иқтисодиёти: Дарслик. – Т., 2010.

17. Шишкин С.В. Экономика социальной сферы: Учебное пособие. – М.: ГУ ВШЭ, 2003. – 367 с.

18. Ўзбекистон Республикаси ижтимоий-иқтисодий тараққиётининг мустақиллик йилларидаги (1991-2011 йиллар) асосий тенденция ва кўрсаткичлари ҳамда 2012-2015 йилларга мўлжалланган прогнозлари: статистик тўплам. – Т.: Ўзбекистон, 2013. – 122 б.

19. Ban N. The Economics of the Welfare State. 2nd ed. - Stanford: Stanford University Press, 1993.

20. Le Grand J., Propper C, Robinson R. The Economics of Social Problems. 3rd ed. - L.: Macmillan, 1992.

21. <http://www.gov.uz> – Ўзбекистон Республикасининг давлат портали.

22. <http://www.stat.uz> – Ўзбекистон Республикаси Статистика бўйича давлат қўмитасининг сайти

23. <http://www.komxizmat.uz> – “Ўзкоммунахизмат” агентлигининг сайти

24. <http://www.ipotekabank.uz> – Ипотека акциядорлик тижорат банкининг сайти.

25. <http://www.iut.nu> – Халқаро квартира ижарачилари уюшмаси (International Union of Tenants) сайти.

VI боб. МАДАНИЯТ

6.1. Жамиятнинг ижтимоий ва иқтисодий салоҳияти ўсишида аҳолининг маънавий юксалиш даражасининг ўрни

Жамият тараққиётида маданий соҳа миллий иқтисодиётимизнинг ниҳоятда серқирра қисми бўлиб, умумий тарзда жамиятда яшаб меҳнат фаолиятини бажараётган инсонга маънавий қудрат, унинг ижодий куч ва қобилиятларини, аجدодлардан қолган бебаҳо мерос тарихий қадриятларни белгиловчи, ижтимоий тараққиётни янада кучайтирадиган муайян бир ўлчов даражасидир.

Кенг маънодаги “маданият” инсоният ҳаёти ва фаолиятининг турли жиҳатларини, шахс томонидан яратилган моддий ва маънавий неъматларни қамраб олади. Бу муайян тарихий давр (масалан, Уйғониш даври маданияти), аниқ бир жамият, миллат (масалан, ўзбек маданияти), инсон фаолияти ёки турмушининг ўзига хос соҳалари (масалан, меҳнат маданияти, турмуш маданияти) маданияти ва ҳоказоларда ўз ифодасини топади.

Тор маънодаги “маданият” фақат инсоннинг маънавий талабларини таъминлаб турувчи соҳага нисбатан ишлатилади. Ушбу талқинда “маданият” дейилганда бадий ижод, маданий меросни сақлаш, маданият муассасалари фаолияти, маданий неъматларни яратиш ва тарқатиш англанади (6.1-расм).

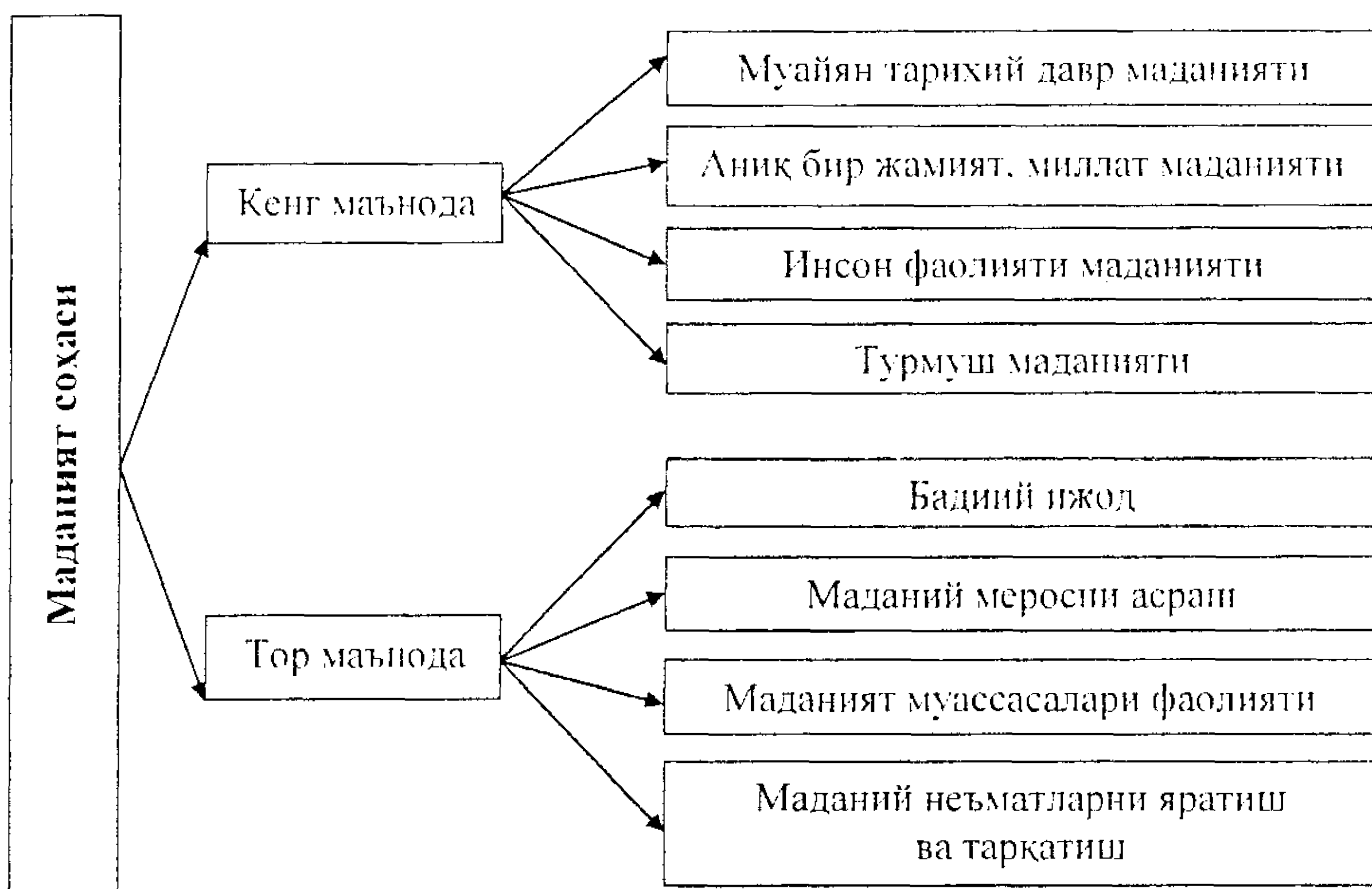

6.1-расм. Маданият соҳасининг кенг ва тор маънодаги талқини

Маданият арабча “мадина” (“шаҳар”) сўзидан чикиб келган. Араблар инсон ҳаётини икки: бадавий ёки саҳроий ҳамда маданий турмуш сифатида фарклаганлар. Бадавий турмуш – кўчманчи ҳолда саҳро ва даштларда яшаб, асосан чорвачилик билан шуғулланиш, маданий турмуш эса шаҳарларда ўтроқ ҳаёт кечириш ҳисобланган.

Ўзбек мутафаккирлари ҳам шаҳар турмуш тарзини жамоа ривожланишининг анча юкори, етук шакли сифатида баҳолаганлар. Жумладан, Абу Наср Форобийнинг ҳисоблашича, ҳар бир инсон ўз табиатига кўра, “олий даражадаги етукликка эришиш учун интилади”, бундай қомилликка фақат шаҳар жамоаси орқали эришилади. Олимнинг таъкидлашича, маданий жамият ва маданий шаҳар (ёки мамлакат) шундай бўладики, бу мамлакатда ҳар бир одам касб-хунарда озод, ҳамма баб-баравардир, кишилар ўртасида фарк бўлмайди, ҳар ким ўзи истаган ёки танлаган билан шуғулланади¹.

Жамият тараккиётининг илк босқичлари – антик даврда “маданият” инсоннинг табиатга кўрсатадиган мақсадга мувофиқ таъсири (юнонча “kultura” – “ерга ишлов бериш, парваришlash” сўзидан) ҳамда одамга таълим-тарбия бериш маъносини аниқлаган. Кейинчалик қадимий Римда мазкур тушунча ижтимоий ҳаётнинг шаҳар турмуш тарзини ифодаловчи мазмун билан ҳам бойиган. Ўрта асрларда маданият инсоният тамаддуни – цивилизация маъносида ишлатила бошлаган.

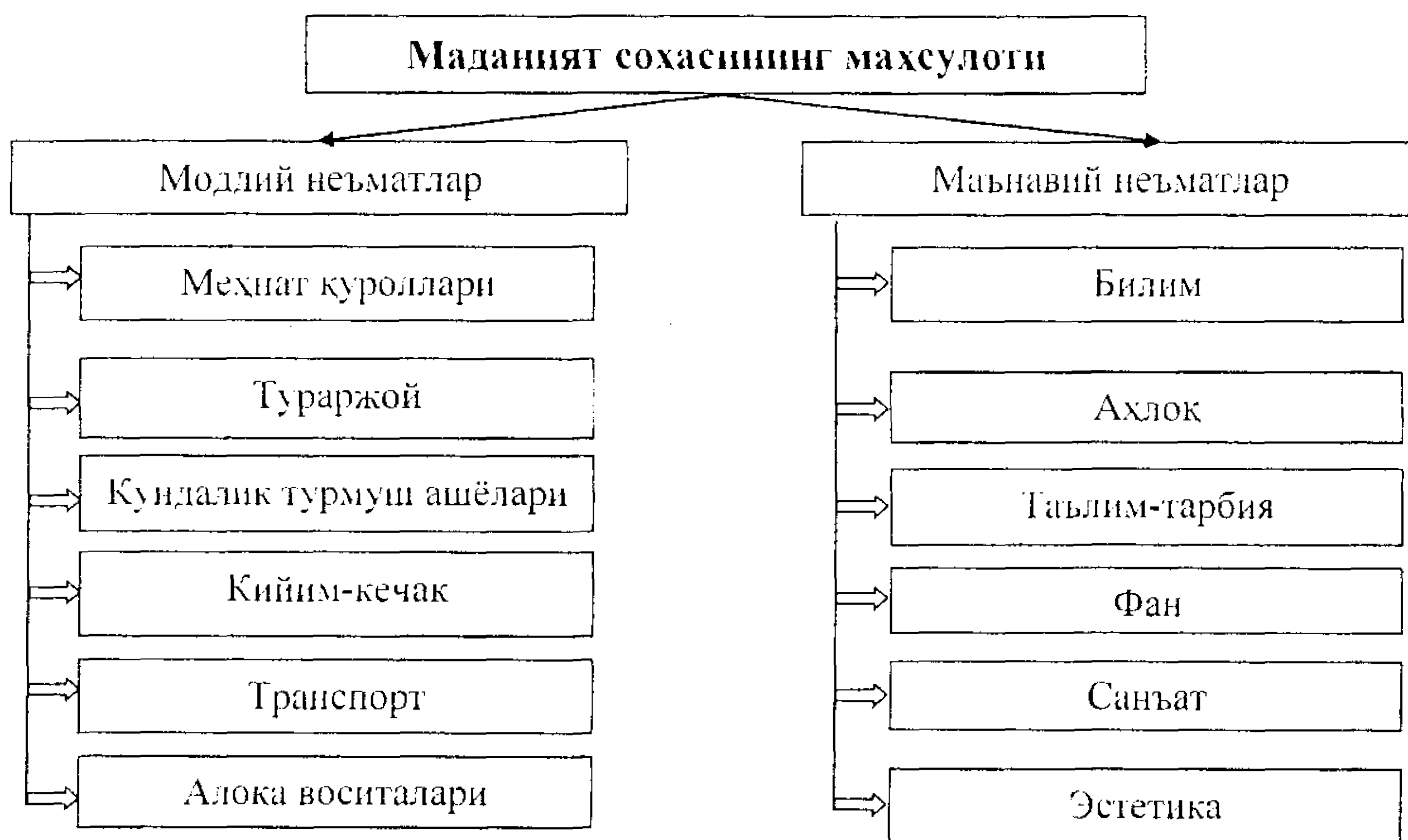

6.2-расм. Моддий ва маънавий маданият

¹ Абу Наср Форобий. Фозил одамлар шаҳри. – Т., 1993, –50-б.

Жамият ривожланиши билан маданият соҳасида етишти-риладиган маҳсулот асосий турлари каби иккига – моддий ва маънавий неъматларга ажратила бошлади. Бунда соҳанинг моддий неъматлари ишлаб чиқариш фаолиятининг барча турлари ва унинг натижаларини қамраб оладиган бўлса, маънавий неъматлари бевосита инсоннинг ва маънавий жиҳатларини бойитишга, уни маънавий жиҳатдан ўсишга тааллуқлидир (6.2-расм).

Соҳанинг иқтисодий нуқтаи назаридан эса маданият қуйидагича таснифланади (6.3-расм):

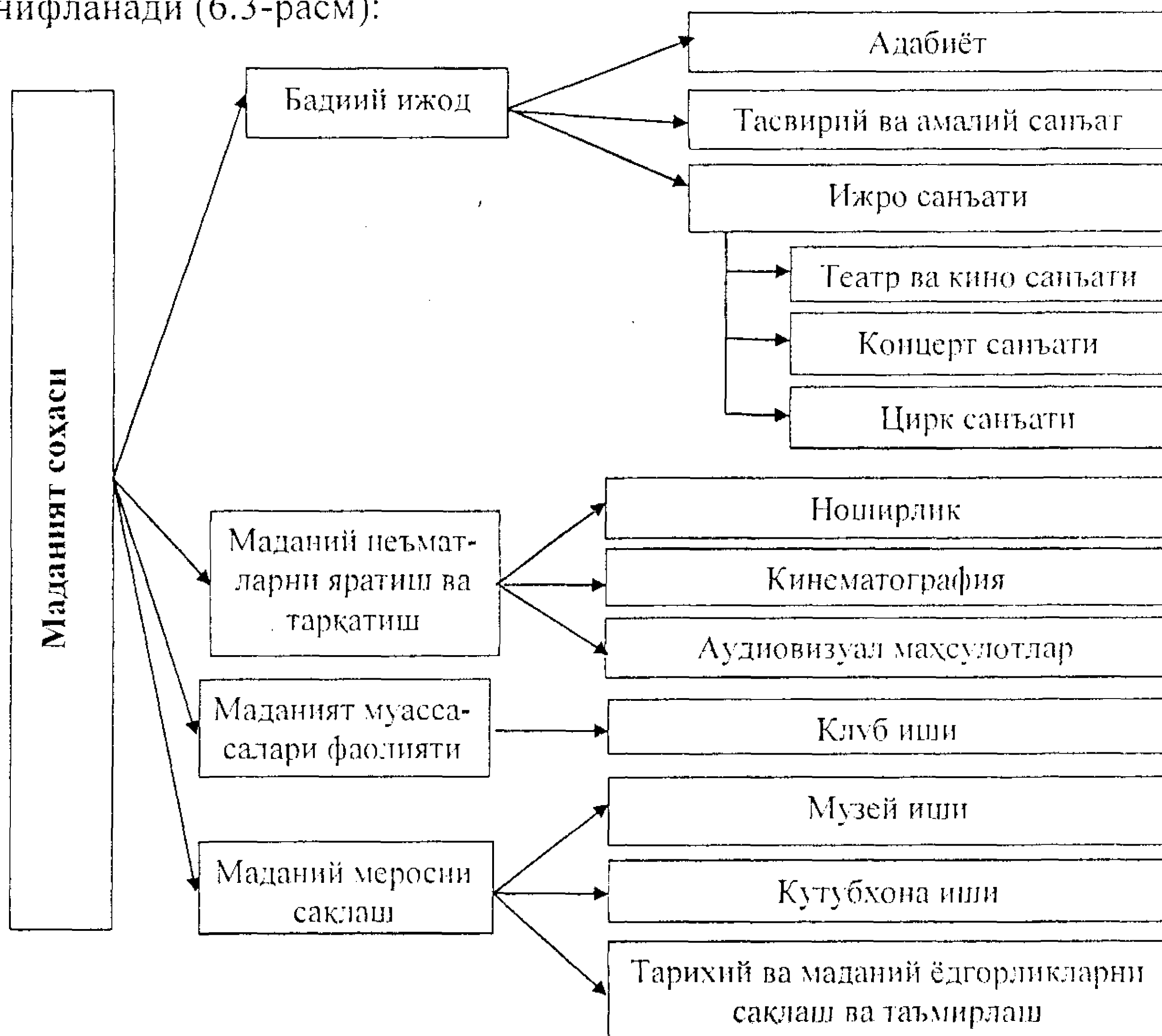

6.3-расм. Маданият ижтимоий-иқтисод фани нуқтаи назаридан

- бадий ижод;
- маданий неъматларни яратиш ва тарқатиш;
- маданият муассасалари фаолияти;
- маданий меросни асраш.

Юқоридаги таснифлаш асосига маданий фаолият соҳаси бошқа соҳаларда фаолият юритаётган жамият аъзоларининг маънавий эҳтиёжларини қондириш билан боғлиқ функциялар таркибидаги маданий неъматларни яратиш, тарқатиш, сақлаш ва уларни яна

юксакликка кўтаришдек иқтисодий функцияни бажаради. Шу билан бирга маданият соҳасининг ўзига хос хусусияти шундан иборатки, мазкур тизим фаолияти учун хизмат кўрсатишнинг турли даража ва босқичлари эмас, балки жамият аъзоларининг маънавий, эстетик эҳтиёжларини муқобил воситалар ёрдамида қондириш хосдир.

Маданият соҳасида ҳам барча соҳаларга хос мулкчилик шакллари амал қилиб келмоқда. Бу борада соҳанинг асосий вазифаларидан бири ҳар хил мулкчилик шаклларга асосланган муассасалар фаолиятини умумлаштирган ҳолда уларнинг ишлаб чиқариш ва хўжалик юритиш механизмлари барқарорлигини таъминлаб, амалдаги қонун ва талабларни (шартномалар, солиқ тўловлари, гонорарлар миқдорини ошкоралик тамойиллари, маданий анжуманларнинг харажат сметалари, ижрочиларнинг ҳақ тўловлари ва х.к.з) иқтисодий манфаатлар нуқтаи назаридан одилона меҳнат миқдори, маҳорат даражаси ва ноёблигига яраша тўловларни белгилаш билан боғлиқ.

Шунинг учун маданият иқтисодиёти фаолиятида иштирок этаётган объект ва субъектларнинг ўрни ва уларнинг вазифаларидан келиб чиққан тарзда кўрилиши зарур.

Маданият объектлари: театрлар, кино ва концерт заллари, кутубхоналар, музейлар, клублар, спорт иншоотлари ва бошқалар. Юқорида қайд этилган муассасаларнинг иқтисодий ва ижодий фаолияти доим бир заилда ўзаро мувофиқ равишда амал этмайди. Маданий муассасаларнинг бозор шароитига мос фаолиятини мувофиқлаштириш, ижодий юксалиш билан бирга иқтисодий самарага эришиш маданият соҳасининг долзарб иқтисодий масаласига киради.

Маданият соҳаси субъектлари: бу аввало давлат, кейин маданий муассасалар ва улардаги жамоа аъзолари ҳамда маданий неъматларни истеъмол қилувчи жамият аъзолари.

Хусусан, адабиёт ҳам фан ва амалиётнинг муайян соҳасини умумлаштирувчи асарлар (сиёсий адабиёт, иқтисодий адабиёт ва ҳоказолар) мажмуи ҳамда воқеликни сўз ёрдамида бадий акс эттирувчи санъат турларидан бири. Адабиёт инсоннинг ҳис-туйғуларини кенг ва чуқур акс эттириш имкониятига эгаллиги билан жамият аъзоларининг эстетик эҳтиёжларини қондириш, улар маънавиятини юксалтиришда жуда катта аҳамиятга эга.

Адабиёт асарларини тарқатишнинг иқтисодиётда алоҳида тармоғи -матбаачилик шаклланган. Ахборот технологиялари жадал

ривожланган бугунги шароитда адабий асарларни ўқувчиларга етказишда Интернетнинг роли ҳам ортиб бормокда.

Тасвирий санъат эса воқеликни кўргазмали образлар орқали ифода этади. Унинг рангтасвир, ҳайкалтарошлик, графика каби жанрлари мавжуддир. Тасвирий санъатда инсоният тарихи турли даврларининг фалсафий, эстетик, ғоявий моҳияти чуқур акс этиши инсонга улкан эстетик завқ бағишлайди. Тасвирий санъатнинг катта эстетик аҳамиятга эга асарлари музейларда намойиш этилиши билан бир қаторда улар кўргазмалари ҳам уюштирилиб туради.

Амалий санъат ижтимоий ва шахсий турмушда амалий аҳамиятга эга бадиий буюмлар тайёрлаш ва кундалик турмуш ашёларини (асбоб-анжомлар, мато, меҳнат қуроллари, кийим-кечак, тақинчоқлар, ўйинчоқлар ва ҳоказоларни) бадиий безаш билан боғлиқ ижод соҳасидир. Жамият аъзолари амалий санъат асарлари билан асосан музейлар орқали танишади.

Ижро санъатининг асосий турларидан бири – театр (юнонча “theatron” – “томошагоҳ” сўзидан) ўзига хос ифода воситасига эга бўлиб, бу актёрнинг тамошабинлар олдидаги ўйини жараёнида сахнавий воқеа гавдаланади (6.4-сурат).

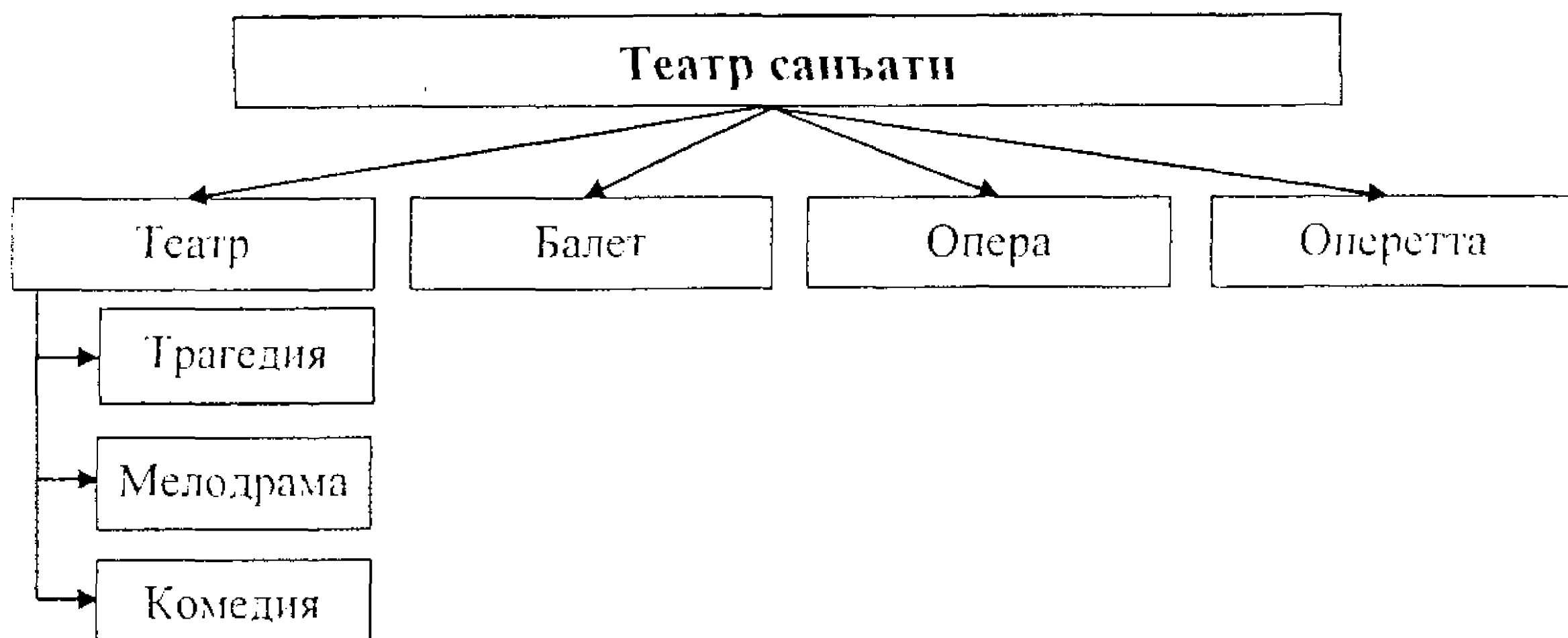

6.4-расм. Театр санъати турлари

Театр санъати узок тарихга эга бўлиб, унинг асосий унсурлари инсониятнинг ибтидоий даврларида овчилик, меҳнат, диний маросим, байрамлар, ибтидоий дунёқараш ва аждодларнинг руҳларига сиғиниш билан боғлиқ ҳолда шаклланган. Милoddan аввалги V асрдаёқ Юнонистон, Ҳиндистон, бошқа мамлакатларда театр жамият ҳаётида муҳим ўрин эгаллаган. Кейинроқ Римда театр санъатининг янги шакл ва турлари ривожланган.

Уйғониш даврида вужудга келган драма профессионал театрнинг шаклланишига замин яратган. Кейинчалик – XVI асрда

опера, XVIII асрнинг ўрталаридан балет, XIX аср ўрталаридан оперетта мустақил театр санъати тури сифатида ривожлана бошлаган.

Кино санъати нисбатан янги, кинематографиянинг техник воситалари асосида шаклланган экран санъати тури ҳисобланади. У реал борликни айнан ёки бадий-ҳужжатли образлар, мультипликация воситалари ёрдамида суратга олиш орқали яратилади. Кинода адабиёт, театр, тасвирий санъат ва мусика уйғунлаштирилиб, воқелик тасвир орқали кўрсатилади.

Қуйидагилар кино санъатининг асосий турлари ҳисобланади (6.5-расм):

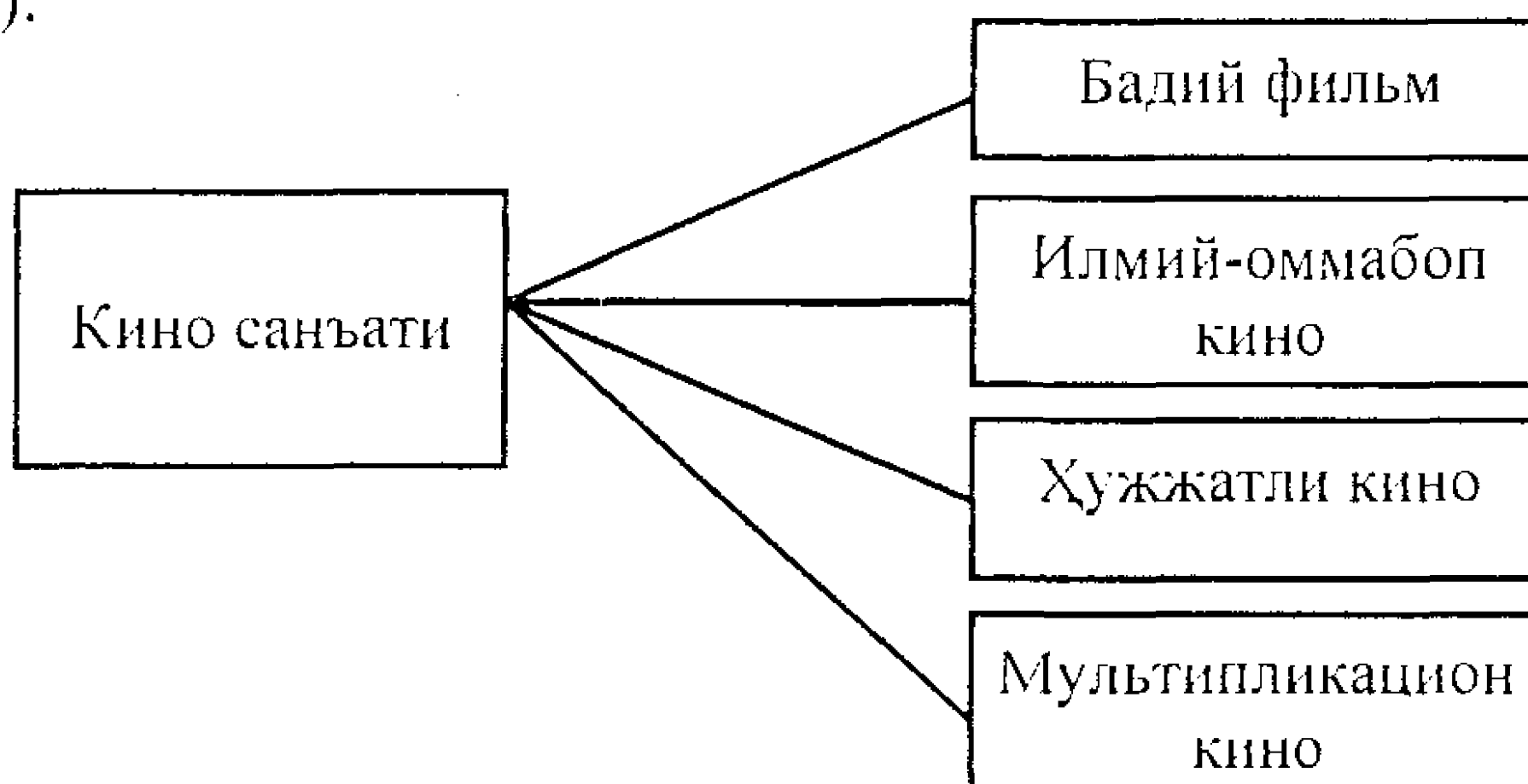

6.5-расм. Кино санъати турлари

Бадий фильм кино санъатининг асосий турларидан бўлиб, махсус ёзилган сценарий ёки қайта ишланган бадий адабиёт асосида ижоднинг ижро воситалари ёрдамида воқеалар тасвиридир.

Илмий-оммабоп кино томошабинларни табиат ва жамият ҳаёти, илмий кашфиёт ва ихтиролар билан таништиради,

Ҳужжатли кино содир бўлаётган воқеаларни айнан тасвирлайди.

Мультипликацион кино анимацияларга асосланган, расмли ва кўғирчоқли фильмлардан иборат.

Концерт (лотинча “concerto” – “мусобақалашаман” сўзидан) санъати даставвал мусиқа асарларини тамошабинлар олдида ижро этиш сифатидаги ижро санъати бўлган. Дастлабки концертлар XVII асрнинг 70-йилларида Лондонда скрипкачилар томонидан уюштирилган. Кейинчалик концертларни турли мусиқа жамиятлари, филармониялар ташкил этган. Ҳозирги вақтда концерт санъатининг эстрада, ракс каби турлари кенг оммалашган.

Цирк (лотинча “circus” – “айлана, доира” сўзидан) санъати ўзида театр, хореография, вокал, рассомлик, кино санъати унсурларидан фойдаланган ҳолда, асосан инсоннинг чексиз имкониятларини

намойиш этишга йўналтирилган. Цирк қадимдан маълум бўлиб, халқ сайилларида намойиш этиладиган томошалар ва спорт мусобақалари такомиллаштирилиб, санъат турига айланган. Қадимги Миср, Рим, Юнонистон, Хитой, бошқа мамлакатларда илоддан аввалги I асрдаёқ цирк томошалари кўрсатилган. Биринчи цирклар XVIII аср охирида Англияда, XIX аср бошида Францияда пайдо бўлган.

Маданият муассасалари фаолиятида клуб иши, музей иши ва кутубхона иши фаркланади. Клуб иши кенг оммавий маданий-маърифий тадбирларни ўтказиш, аҳоли ҳаваскорлигини ривожлантиришга йўналтирилган. Бунинг учун махсус маданият муассасалари - маданият саройлари ва уйлари тармоғи яратилади. Уларда маданий-маърифий тадбирлар ўтказилиши, концертлар, кинофильмлар намойиш этилиши билан бир қаторда, турли тўғараклар ташкил этилади.

Музей (юнонча “musion” – “муза” – “илҳом пари”ларига бағишланган” сўздан) иши – тарихий, маданий ва маънавий ёдгорликларни тўплаш, сақлаш ва тарғиб этишга йўналтирилган фаолиятдир. Музейлар Уйғониш даврида Италияда (Ватикан музейи), Германияда (Дрезден музейи) пайдо бўлган. Ҳозирги вақтда музейлар иши халқаро миқёсда ЮНЕСКО ҳузуридаги Халқаро музейлар кенгаши (ИКОМ) томонидан мувофиқлаштириб борилади.

Кутубхона иши – босма ва айрим қўлёзма асарларидан оммавий равишда фойдаланишни, китобхонларнинг ахборот олиш ва адабиётларга эҳтиёжини қондиришни таъминлашга қаратилган фаолиятдир. Ёзувнинг пайдо бўлиши ва ҳужжатли манбаларнинг кўпайиши, кейинчалик босма адабиётларнинг нашр этилиши кутубхоналар пайдо бўлиши ва ривожланишига шарт-шароит яратган. Шарқда илоддан аввалги VII асрдаёқ кутубхоналар бўлган. Қадимий кутубхоналарнинг энг машҳурларидан бири Мисрдаги Александрия кутубхонасидир.

Кутубхоналар мулк эгаллиги, хизмат кўрсатилаётган китобхонлар тоифаси, сақланаётган адабиёт таркиби, минтақавий даражасига кўра, оммавий, илмий, махсус, болалар ва хоказоларга таснифланади (6.6-расм).

Умуминсоний, миллий тарихий ва маданий меросни сақлаш музей ва кутубхоналар фаолиятини йўлга қўйиш билан бирга тарихий ва маданий мерос объектларини асраш, уларни таъмирлаш ишларини амалга оширишни ҳам талаб этади. Жаҳон мамлакатларида ушбу масала билан махсус шуғулланадиган тарихий ва маданий меросни

сақлаш ҳамда таъмирлаш бўйича турли жамиятлар, ташкилотлар иш олиб боради. Ўзбекистонда ҳам Маданият ва спорт ишлари вазирли таркибида Маданий мерос объектларини муҳофаза қилиш ва улардан фойдаланиш бўйича Бош илмий-ишлаб чиқариш бошқармаси ташкил этилган.

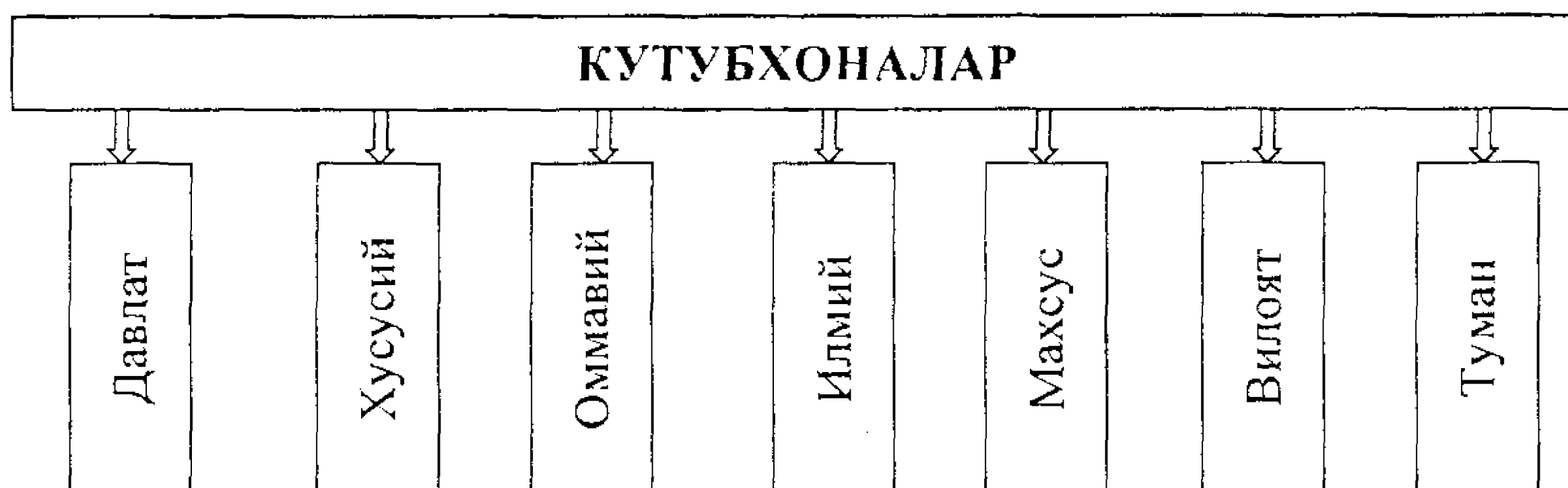

6.6-расм. Кутубхона турлари

Маданий неъматлар айна пайтда ижтимоий (жамоавий) неъматлар ҳам ҳисобланади. Бу маданий неъматлардан бир йўла кенг истеъмолчиларнинг фойдаланиш имконияти, шу билан бирга маданий неъматлардан алоҳида бир шахснинг фойдаланиши улар миқдори камаймасдан бошқалар эҳтиёжини ҳам қондириши алоҳида аҳамиятга эгалиги билан изоҳланади.

Маданий неъматларнинг ижтимоий хусусияти уларни яратувчиларнинг ушбу неъматларни истеъмолчиларга сотиш орқали ўз чиқимларини тўла қоплаш имкониятларини жиддий равишда чеклаб қўяди. Шу сабабли маданий неъматларни яратиш ва тарқатишни қўллаб-қувватлашда давлатнинг ҳамда жамиятнинг иштирок этиши ниҳоятда муҳимдир.

Бу маданият соҳасининг жамиятда маънавиятни юксалтиришдаги алоҳида роли билан ҳам боғлиқдир. Маданият муассасалари шахснинг умуминсоний ва миллий маънавий қадриятларни ўзлаштириш орқали ҳар томонлама камол топишига хизмат қиладилар.

6.2. Бозор шароитида маданият соҳасини ривожлантиришнинг асосий йўналишлари

Ўзбекистонда миллий иқтисодиётни ислоҳ қилиш, ишлаб чиқаришни модернизациялаш ва диверсификациялаш орқали барқарор ўсиш, аҳоли турмуш даражаси ва турмуш сифатини оширишга қаратилган кенг кўламли тадбирлар амалга оширилган экан, маданият соҳасини ривожлантиришга ҳам биринчи даражали эътибор бериб келинмоқда.

Ўзбекистон Республикаси Президенти И.А. Каримов таъкидлаганидек, “ислохотлар давомида наинки моддий фаровонликка, айти пайтда маънавий юксалишга ҳам эришиш” асосий мезон сифатида қабул қилинди. Чунки “ислохотларни амалга оширишда маънавият ва иқтисодиёт бир-бирини инкор этмайди, аксинча, бир-бирини қувватлаб, ўзаро таъсирланиб, ривожланиб боради”¹.

Мамлакатда маданият соҳасини ривожлантиришнинг асосий йўналишлари сифатида қуйидагилар белгилаб олинди (6.7-расм):

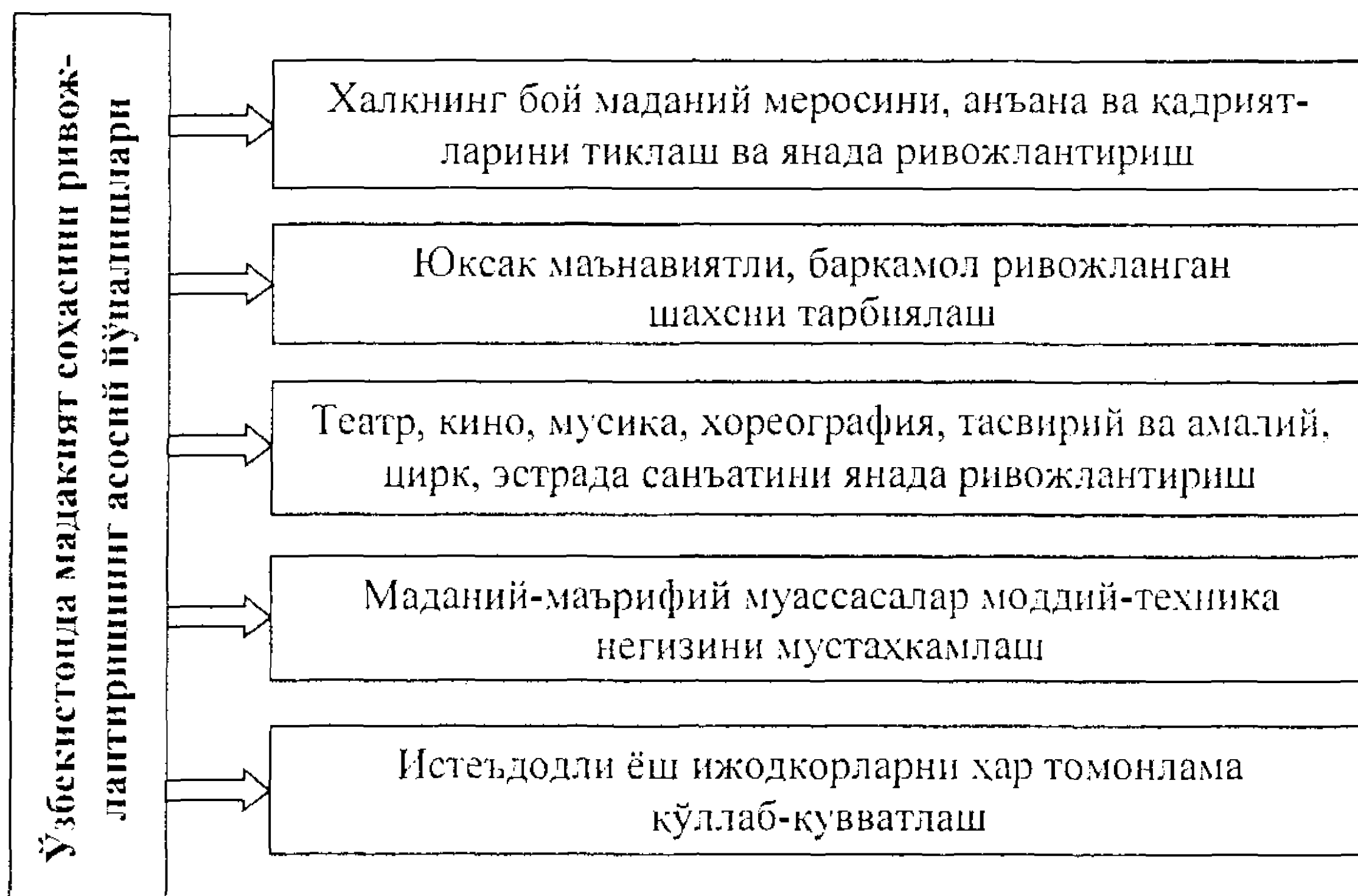

6.7-расм. Ўзбекистонда маданият соҳасини ривожлантиришнинг асосий йўналишлари

- халқнинг бой маданий меросини, анъана ва қадриятларини тиклаш ва янада ривожлантириш;
- юксак маънавиятли, баркамол ривожланган шахсни тарбиялаш;
- аҳолининг маданий ва эстетик эҳтиёжларини тўлароқ қондириш;
- театр, кино, мусика, хореография, тасвирий ва амалий, цирк, эстрада санъатини янада ривожлантириш;
- маданий-маърифий муассасалар моддий-техника негизини мустаҳкамлаш;
- истеъдодли ёш ижодкорларни ҳар томонлама қўллаб-қувватлаш.

Ўзбекистон Республикаси «Маданий мерос объектларини муҳофаза қилиш ва улардан фойдаланиш тўғрисида»ги Қонунига мувофиқ, маданий мерос объектлари қуйидаги тоифаларга бўлинади:

¹ Ислом Каримов. Юксак маънавият – енгилмас куч. – Т.: Маънавият, 2008. –107-б.

- бутун мамлакат тарихи ва маданияти учун алоҳида аҳамиятга молик тарихий, илмий, меъморий, бадиий ва мемориал қимматга эга республика аҳамиятидаги моддий маданий мерос объектлари;

- вилоят, туман, шаҳар тарихи ва маданияти учун алоҳида аҳамиятга молик тарихий, илмий, меъморий, бадиий ва мемориал қимматга эга маҳаллий аҳамиятдаги моддий маданий мерос объектлари.

Тарих, санъат, фан, эстетика, этнология ёки антропология нуқтаи назаридан ҳар томонлама беқиёс қимматга эга миллий маданий мерос объектлари Бирлашган Миллатлар Ташкилотининг Таълим, фан ва маданият масалалари бўйича ташкилоти (ЮНЕСКО) ҳузуридаги Умумжаҳон мероси қўмитаси ва Номоддий маданий меросни муҳофаза қилиш бўйича ҳукуматлараро қўмита томонидан Умумжаҳон маданий мероси рўйхатига ёки Инсоният номоддий маданий меросининг репрезентатив рўйхатига киритилиши мумкин.

Маданий мерос объектлари – моддий ва номоддий маданий мерос объектларига бўлинади (6.8-расм). Моддий маданий мерос объектларининг қуйидаги турлари фарқланади:

- ансамбллар – тарихан таркиб топган ҳудуддаги тарихий, археологик, меъморий, эстетик ёки ижтимоий-маданий қимматга эга, ижтимоий, маъмурий, диний, илмий, ўқув-таълим, истеҳком, сарой, тураржой, савдо, ишлаб чиқариш ва бошқа аҳамиятга молик ҳамда рассомлик, ҳайкалтарошлик, амалий безак санъати, меъморчилик асарлари билан боғлиқ ёдгорликлар, иморатлар ва иншоотлар гуруҳлари, шунингдек, тарихий тарҳлар ҳамда манзилгоҳлар иморатларининг қолдиқлари, ландшафт архитектураси ва боғ-роғ санъати асарлари (боғлар, истироҳат боғлари, хиёбонлар, сайилгоҳлар);

- диққатга сазовор жойлар – тарихий, археологик, шаҳарсозлик, эстетик, этнологик ёки антропологик қимматга эга ҳудудлар, шу жумладан халқ ҳунармандчилиги масканлари, тарихий манзилгоҳлар ва ҳоказолар;

- ёдгорликлар – тарихий, илмий, бадиий ёки ўзгача маданий қимматга эга бино ва иншоотлар, улар билан боғлиқ санъат асарлари.

Алоҳида муҳофаза қилинадиган тарихий-маданий ҳудудлар тарихий-маданий кўрикхоналар, музей-кўрикхоналар, тарихий манзилгоҳлар кўринишида ташкил этилади.

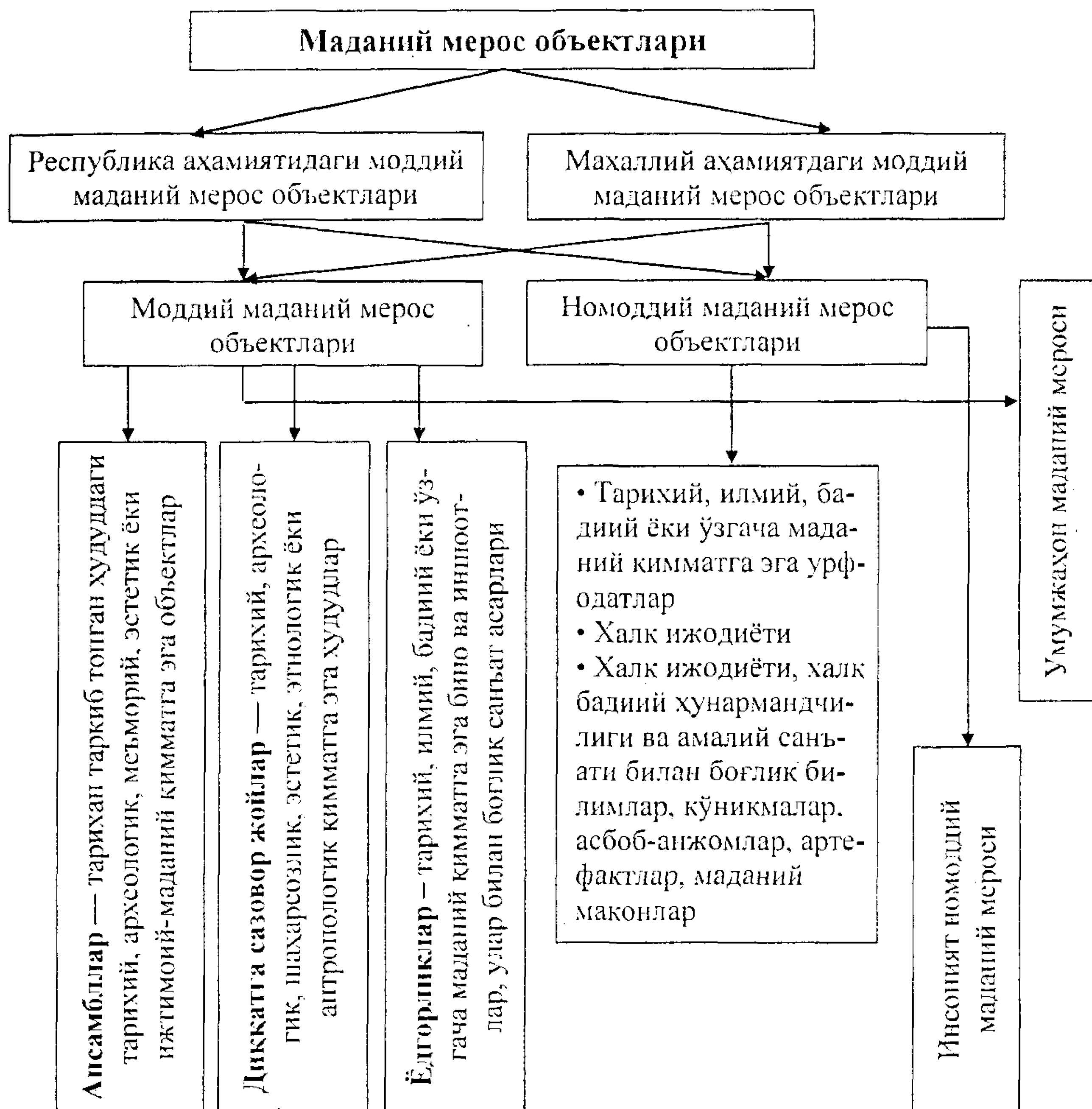

6.8-расм. Маданий мерос объектлари таснифи

Номоддий маданий мерос объектларига эса тарихий, илмий, бадиий ёки ўзгача маданий қимматга эга урф-одатлар, халқ ижодиёти, улар ҳамда халқ бадиий ҳунармандчилиги ва амалий санъати билан боғлиқ билимлар, кўникмалар, асбоб-анжомлар, артефактлар, маданий маконлар кирази.

Маданий мерос объектларини давлат томонидан муҳофаза қилиш қуйидагиларни камраб олади:

- тарихий-маданий қимматга эга объектларни давлат ҳисобига олиш, ҳамда Моддий маданий мерос объектларининг давлат кадастри ва Номоддий маданий мерос объектларининг рўйхатини юритиш;
- маданий мерос объектларининг илмий ва илмий-техник тадқиқ этилишини ривожлантириш;

- маданий мерос объектларини тарихий-маданий экспертизадан ўтказиш;
 - моддий маданий мерос объектлари муҳофаза доираларининг лойиҳаларини ишлаб чиқиш;
 - моддий маданий мерос объектлари жойлашган ерларда ер қазиш, ер тузиш, қурилиш, мелиорация, хўжалик ишлари ва бошқа ишларни, моддий маданий мерос объектларини асраш бўйича ишларни ўтказиш, шунингдек, моддий маданий мерос объектларида илмий ва илмий-техник тадқиқотлар ўтказиш учун рухсатномалар бериш;
 - алоҳида тартибга солиниши лозим бўлган ва моддий маданий мерос объектларини муҳофаза қилиш билан боғлиқ шаҳарсозлик фаолияти объектларининг чегараларини белгилаш;
 - моддий маданий мерос объектларида муҳофаза белгиларини ўрнатиш;
- маданий мерос объектлари ҳолатининг мониторингини амалга ошириш¹.

Моддий маданий мерос объектларининг географик жойлашуви, ҳуқуқий мақоми, миқдор, сифат тавсифлари ва баҳоси тўғрисидаги янгиланиб турилувчи маълумот ва ҳужжатлар моддий маданий мерос объектларининг давлат кадастри орқали расмийлаштирилади.

Мустақиллик йилларида халқимизнинг бой тарихий ва маданий меросини тиклаш давлат сиёсати даражасига кўтарилди. Бевосита давлатимиз раҳбари ташаббуси билан миллий маданиятимиз, жаҳон цивилизацияга бебаҳо ҳисса қўшган буюк мутафаккирларимиз — Алишер Навоий, Мирзо Улуғбек, Аҳмад Фарғоний, Муҳаммад Мусо Хоразмий, Камолиддин Беҳзод, Бобораҳим Машраб, Имом Бухорий, Хожа Баҳоуддин Нақшбанд, Имом Термизий, Бурҳонуддин Марғиноний, Хожа Аҳрор Валий, Нажмиддик Кубро ва бошқа алломаларнинг шонли саналари кенг нишонланди, улар шарафига музейлар очилди, мажмуалар барпо этилди, ҳайкаллар қўйилди.

Ўзбекистонда 4000 тага яқин тарихий ва маданий обидалар ЮНЕСКОнинг рўйхатига киритилган. Республикада уларни тубдан таъмирлаш, халқимиз ва чет эллик зиёратчиларнинг муқаддас қадамжоларига айлантириш учун давлат томонидан катта маблағ ажратилмоқда. Натижада Имом Бухорий, Хожа Баҳоуддин Нақшбанд,

¹ Ўзбекистон Республикаси «Маданий мерос объектларини муҳофаза қилиш ва улардан фойдаланиш тўғрисида»ги Қонуни. //Ўзбекистон Республикаси Қонун ҳужжатлари тўплами, 2009 йил. 41-сон, 440-модда.

Имом Термизий, Абдуҳолик Ғиждувоний, Ҳазрати Имом мажмуалари, бошқа тарихий ва маданий обидаларга янгидан ҳаёт бахш этилди.

Ислом конференцияси ташкилоти ҳузуридаги Таълим, фан ва маданият масалалари бўйича муассаса (АЙСЕКО) Ўзбекистонда тарихий ва маданий меросни авайлаб сақлаш, уларни тубдан таъмирлаш, ислом маданиятини тарғиб этишдаги улкан хиссаси учун 2007 йилда Тошкентга “Ислом маданияти пойтахти” номини берди.

Мамлакатда маданият соҳасида ҳам туб ислохотлар амалга оширилди. Маданият муассасаларини бошқаришни такомиллаштириш мақсадларида Ўзбекистон Республикаси Маданият ва спорт ишлари вазирлиги таркибида “Ўзбектеатр”, “Ўзбекцирк” бирлашмалари, “Ўзбекнаво” эстрада бирлашмаси ҳамда “Ўзбекмузей” жамғармаси ташкил этилди.

Ўзбекистон Республикаси Президентининг 1998 йил 26 мартдаги фармони асосида ташкил этилган “Ўзбектеатр” ижодий-ишлаб чиқариш бирлашмаси мамлакатдаги театрлар ижодий жамоаларига ҳар томонлама ёрдам кўрсатиш чораларини кўрмоқда. Ҳозирги вақтда мамлакатда 40 тага яқин театр ва театр студиялари, бошқа нодавлат ва хусусий театрлар фаолият юритмоқда.

Мустақиллик йилларида Аббос Бакиров номидаги жамоатчилик асосида ишлаб келаётган ёшлар театри давлат тасарруфига олиниб, Андижон болалар ва ёшлар театрига айлантирилди. Фарғона, Хива, Қарши, Наманган, Термиз шаҳарларида кўғирчоқ театрлари иш бошлади.

Театрларнинг моддий техника негизи муттасил мустаҳкамланиб бормоқда. Собик Ҳамза театри биноси тубдан таъмирланиб, мухташам санъат кошонаси барпо этилди. Ўзбекистон Республикасининг 2001 йил 21 сентябрдаги фармони билан бу театр Ўзбек миллик академик драматеатри мақомини олди.

Шу билан бирга Ўзбекистон рус драматик театри, Андижон вилоят мусикали ва драма театри, бошқа театрлар учун ҳам янги бинолар барпо этилди, мавжудлари таъмирланди.

1992 йилда мамлакат ҳудудида фаолият юритувчи ижодий-ишлаб чиқариш, кино ва видеопрокат ташкилотлари фаолиятларини бошқариш ва мувофиқлаштириш бўйича давлат органи сифатида Ўзбекистон Республикаси Давлат кинокомпанияси ташкил этилган, минтақаларда кинолаштириш ва кинопрокат бўйича тегишли ҳудудий бошқармалар тузилган эди. 1996 йилда Ўзбекистон Республикаси

Давлат кинокомпанияси ва Ўзбекистон кинематографчилари уюшмаси негизида “Ўзбеккино” давлат акционерлик компанияси ташкил этилди.

Кинематография соҳасида республика ва ҳудудий органлар фаолиятининг самарадорлигини таъминлаш, кино ва видео маҳсулотларини ишлаб чиқариш, кўпайтириш ҳамда намойиш этиш тизимининг моддий техника базасини мустаҳкамлаш ва ривожлантириш мақсадида Ўзбекистон Республикаси Вазирлар Маҳкамасининг 2004 йил 17 мартдаги 126-сон қарорига асосан “Ўзбеккино” давлат акционерлик компанияси “Ўзбеккино” Миллий агентлиги сифатида қайта ташкил этилди. Агентликнинг асосий вазифалари сифатида қуйидагилар белгилаб қўйилган:

- кино санъатининг миллий маданиятни ривожлантириш, жамият маънавий ҳаётини юксалтиришдаги ўрни ва аҳамиятини ҳисобга олган ҳолда, бу соҳани умумбашарий ва миллий кадриятлар уйғунлиги асосида тараққий эттиришнинг устувор йўналишларини ишлаб чиқиш;

- кино санъатида, кино-видео фаолият соҳасида давлат сиёсатини амалга ошириш;

- кинематография соҳасида фаолият юритаётган, мулкчилик шаклидан қатъий назар, корхона ва киностудияларни, ижодий жамоаларни қўллаб-қувватлаш, уларнинг манфаатларини ҳимоя қилиш, тадбиркорлик ва рақобат муҳитини ривожлантириш учун қулай шарт-шароитлар яратиш;

- миллий кино санъатининг энг яхши анъаналарини изчил давом эттириш ва бойитиш мақсадида иқтидорли ёш кинематографчиларни тарбиялаш, уларнинг ижодий имкониятларини рўёбга чиқаришга кўмаклашиш;

- кинофильмлар яратиш ва уларни намойиш этиш тизимини танловлар ташкил этиш орқали такомиллаштириш ва қайта техник жиҳозлаш, аҳолига кино-видеохизмат кўрсатиш даражасини ошириш;

- муаллифлик ҳуқуқлари ҳимояланган кино ва видео маҳсулотларини ноқонуний равишда республика ҳудудига олиб кириш, улардан фойдаланиш, ижарага бериш ва тарқатишга қарши зарур чоралар кўриш;

- импорт ва экспорт қилинадиган кино ва видео маҳсулотларига эксперт баҳоси берилишини амалга ошириш, республика ҳудудида кино ва видеофильмлар кўрсатиш ва улардан техник жиҳатдан фойдаланишнинг қоидаларини белгилаш;

- кинематография соҳасида халқаро ҳамкорликни ривожлантириш, миллий кино маҳсулотларини жаҳон бозорига олиб чиқиш, хорижий кино ишлаб чиқарувчи ташкилот ва киноижодкорлар билан алоқаларни кенгайтириш, миллий кино санъатини халқаро кинофестивалларда намойиш этиш.

Бугунги кунда мамлакатда саккизта киностудия, шу жумладан Ўзбекистон Республикаси илмий-оммабоп ва ҳужжатли фильмлар киностудияси фаолият олиб бормоқда. Уларда бадний, илмий-оммабоп ва ҳужжатли, анимация фильмлари суратга олинади. Республикада 312 та кинотеатр кино санъати ихлосмандларига фильмлар намойиш этади.

Ўзбекистонда XIX асрнинг иккинчи ярмидаёқ дастлабки – Тошкент ўлкашунослик музейи, Самарқанд ва Фарғона халқ музейлари ташкил топган эди. Мутақиллик йилларида музейлар фаолиятини тубдан такомиллаштиришнинг ҳуқуқий асослари яратилди.

Мамлакатдаги амалдаги қонунчиликка мувофиқ, музей – музей ашёлари ва музей коллекцияларини сақлаш, ўрганиш ҳамда оммага намойиш этиш учун мулкдор томонидан ташкил этилган доимий фаолият юритувчи ноижорат маданият муассасаси ҳисобланади.

Ўзбекистонда музейларни ташкил этиш учун қуйидаги мажбурий шартлар белгилаб қўйилган:

- музей тематикасига мувофиқ музей ашёлари ва музей коллекцияларининг мавжудлиги;

- музей ашёлари ва музей коллекцияларини сақлаш ҳамда оммага намойиш этиш талабларига жавоб берувчи моддий-техник базанинг, шу жумладан бино (хона ёки хоналар), зарур кўргазма жиҳозлари, муҳофаза воситалари ҳамда ёнғинга қарши воситаларнинг мавжудлиги;

- музей фаолиятини таъминлаш учун зарур молиявий маблағларнинг мавжудлиги.

Ихтисослашувига кўра музейлар:

- асосий фаолияти музей ашёлари ва музей коллекцияларини сақлаш, ўрганиш ҳамда оммага намойиш этишдан иборат бўлган музейларга;

- асосий фаолияти тарихий-маданий қўриқхона ва у билан боғлиқ табиий ландшафт таркибига кирувчи маданий мерос объектларини, шунингдек, музей ашёлари ва музей коллекцияларини сақлаш, ўрганиш ҳамда оммага намойиш этишдан иборат музей-қўриқхоналарга бўлинади.

Мамлакатдаги музей ашёлари ва музей коллекциялари Миллий музей фондини ташкил этади. Давлат музейларини молиялаштириш бюджет маблағлари ва бошқа манбалар ҳисобидан амалга оширилади. Нодавлат музейлари уларнинг мулкдори маблағлари ва бошқа манбалар ҳисобидан молиялаштирилади.

Мустақиллик йилларида Тошкентда Темурийлар даври тарихи музейи, Термизда археология музейи, Нукусда Савицкий номи давлат музейи, Ғафур Ғулом уй-музейининг янги бинолари қад кўтарди, Ўзбекистон тарихи музейи, Санъат музейи, Амалий санъат музейи ва бошқа музейлар тубдан таъмирланди.

Шу билан бирга музейларда табиат ва жамиятни ўрганиш билан боғлиқ манбаларни илмий тадқиқ этиш, музей буюмларини илмий ҳужжатлаштириш, ўрганиш ва сақлаш, экспозиция ва кўргазмалар ташкил этиш, илмий-маърифий ишларни масалаларига эътибор кучайди.

Ҳозирги вақтда республиканинг барча минтакаларида вилоят ўлкашунослик музейлари фаолият юритади. Табиий-тарихий, моддий ва маънавий ёдгорликларни сақлаш, уларни илмий тадқиқ қилиш ва кенг тарғиб этиш мақсадида Бухоро, Самарқанд ва Хива музей-кўриқхоналари ҳам ташкил этилган.

1998 йилда Ўзбекистон Республикаси Президентининг Фармони билан республика “Ўзбекмузей” жамғармаси ҳам ташкил этилган. Унинг фаолияти музейларни ҳар томонлама қўллаб-қувватлаш, уларга илмий-услубий ёрдам кўрсатиш, музейлар соҳасида халқаро ҳамкорликни ривожлантиришга йўналтирилган.

Бугун мамлакат музейларининг халқаро алоқалари тобора кенгайиб, уларда сақланаётган нодир тарихий ва маданий манбалар билан чет элликлар ҳам яқиндан танишиш имкониятига эга бўлмоқдалар. Кейинги йилларда Ўзбекистон музейларининг ноёб экспонатлари АҚШ, Буюк Британия, Германия, Австралия, Швейцария ва бошқа мамлакатларда катта муваффақият билан намойиш этилди.

Мамлакатда кутубхона ишида ҳам туб ўзгаришлар рўй бермоқда. Ўзбекистон Республикаси Президентининг 2012 йил 20 мартдаги қарори билан Алишер Навоий номидаги миллий кутубхона ахборот ресурс маркази мақомига ҳам эга бўлди. Унинг энг асосий вазифалари сифатида аҳоли, айниқса, ёшларнинг интеллектуал ва маданий эҳтиёжларини манбани топиш имкониятларини, ахборот олиш шакл ва усулларини замонавий юқори

самарали ахборот-компьютер технологиялари асосида ҳар томонлама қондириш, республика барча ахборот ресурс марказлари фаолиятини мувофиқлаштириш белгиланган. Шу билан бирга мазкур Миллий кутубхона ҳузурида бюджетдан ташқари Ахборот-кутубхона муассасаларини ривожлантириш жамғармаси ҳам ташкил этилди.

6.3. Бозор иқтисодиёти шароитларида маданият муассасаларини молиялаштириш манбалари

Маданият муассасалари хўжалик юритиш нуқтаи назаридан турличадир. Уларнинг асосий қисми, хусусан, Ўзбекистонда давлат муассасалари ҳисобланади. Лекин молиялаш манбалари бўйича жиддий равишда фарқланади.

Тарихий ва маданий мерос объектларини муҳофаза қилиш ташкилотлари давлат ва маҳаллий бюджетлардан молиялаштирилади. Ушбу объектларни таъмирлаш ихтисослаштирилган таъмирлаш ташкилотлари томонидан давлат буюртмаси асосида амалга оширилади.

Мамлакатда музейларнинг аксарияти ҳам давлат муассасалари бўлиб, Маданият ва спорт ишлари вазирлиги, бошқа вазирлик ва идоралар тасарруфидадир. Улар ушбу давлат бошқаруви органлари томонидан молиялаштирилади. Шу билан бирга бозор иқтисодиёти шароитларида музейларда кириш чипталарини, эсдалик совғаларини сотиш, мақсадли экскурсиялар ташкил этиш ва аҳолига бошқа хизматлар кўрсатишдан тушумлар ҳам ўз чиқимларини қоплашда тобора муҳим аҳамиятга эга бўлмоқда.

Театрлар, филармония, цирклар ва ижро санъатининг бошқа соҳаларида аралаш молиялаштириш – давлат ва маҳаллий бюджетлар ҳамда ушбу маданият муассасаларининг аҳолига пуллик хизмат кўрсатишдан тушадиган маблағлар ҳисобидан амалга оширилади.

Маданият соҳасининг давлат томонидан молиялаштирилиши мазкур муассасаларнинг ижтимоий ҳисобланган маданий неъматлар яратиши билан боғлиқ. Энг аввало, маданият муассасалари аҳолини, айниқса, ёшларни маънавий ва эстетик руҳда тарбиялашда беқиёс аҳамиятга эга.

Шу билан бирга маданият соҳасининг давлат томонидан молиялаштиришининг иқтисодий хусусиятлари ҳам мавжуд. Муайян давлат, шаҳарларда ноёб маданий ва тарихий ёдгорликлар, музейлар, бадий галереялар ва ҳоказоларнинг мавжудлиги уларга мамлакат аҳолиси, ҳамда чет элликларнинг эътиборини тортади. Бу ҳозирги

вақтда иқтисодий ўсишнинг кудратли омилларидан бирига айланаётган туризмни ривожлантиришда ҳал қилувчи аҳамиятга эга.

Маданиятнинг равнақи иқтисодиёт бошқа тармоқлари учун ҳам манфаатлидир. Машҳур ижодий жамоалар кўп сонли томошабинларни ўзига жалб этади. Бу мазкур жойдаги умумий овқатланиш шаҳобчалари, меҳмонхона хўжалиги, транспорт ва ҳоказолар даромадини оширишга хизмат қилади. Давлат даромад топиш мазкур манбаини янада ривожлантириш учун иқтисодиёт мазкур тармоқлари олаётган фойдани маданият муассасалари эҳтиёжларига қайта тақсимлаши талаб этилади.

Шу билан бирга маданий фаолиятнинг қатор турлари ўзига хос хусусиятга эга: уларда чиқимлар яратилаётган маданий неъматлар баҳосига нисбатан тезроқ ортади. Шунинг учун ушбу муассасалар топаётган даромадлари билан ҳаражатлари ўртасидаги тафовутни субсидия қилишга эҳтиёжлар ҳам ортиб боради. Бу иқтисодиёт фанида “Бомол-Боуэн касаллиги” номи билан маълум. Унинг хусусиятлари қуйидагилардан иборатдир.

Иқтисодиётни, унда қўлланиладиган технологияларга кўра, шартли равишда икки: прогрессив ва архаик секторига ажратиш мумкин. Иқтисодиётнинг прогрессив сектори учун қўлланилаётган технологияларни такомиллаштириш, янгиларини жорий этиш ҳисобига меҳнат унумдорлигини ошириш хос. Бунинг натижасида меҳнат ўрни капитал билан алмашади ҳамда ишлаб чиқарилаётган маҳсулот бирлиги ҳисобига меҳнат сарфи вақт ўтиши билан камайиб боради. Бунга мисол тариқасида соат ишлаб чиқаришини келтириш мумкин. Швейцарияда XVII аср охирида хунарманд бир йилда тахминан 12 та соат ясарди. XXI бошига келиб эса ушбу мамлакатдаги соат ишлаб чиқарадиган корхоналар ҳар бир ходим ҳисобига йилига 2500 та соат ишлаб чиқарадиган бўлдилар.

Архаик секторда эса технологиялар ўзгармайди ёки узок вақт давомида жуда секинлик билан қисман ўзгаради. Маданий фаолиятнинг кўпгина соҳалари ушбу секторга тааллуқлидир. Масалан, Скарлаттининг чолғу асбоблари квартети учун концертини ижро этишга XVII аср охирида ҳам ҳозирги кунда тўрт мусиқачи 45 дақиқа сарфлаши керак, яъни уч юз йил давомида “маҳсулот бирлиги”га меҳнат сарфи ўзгармаган.

Прогрессив секторда меҳнат унумдорлигининг ортиши ишлаб чиқарилаётган неъматлар миқдори ва сифатида самарадорликни таъминлаб, иш ҳақининг кўпайишига олиб келади. Бу эса ўз

навбатида архаик сектордагиларнинг меҳнатига ҳақ тўлаш даражасига ҳам таъсир кўрсатмай қолмайди. Аммо ушбу секторда меҳнат унумдорлиги ортмаслиги сабабли маҳсулот бирлигига ҳаражатлар кўпаяди. Уни қоплаш учун нархларни ошириш талаб этилади.

Бозор иқтисодиётида эса нархлар миқдори ҳам талаб ва таклифга боғлиқ. Маданий фаолият айрим соҳаларида (нуфузли театр жамоалари, машҳур ижрочилар) нархлар юқори бўлса ҳам талаб камаймаслиги мумкин. Лекин кўпинча таклиф баҳоси талабга мутаносиб бўлмайди ва маданий неъматлар яратишни камайтиришга мажбур бўлиниши мумкин. Бунга йўл қўймаслик учун давлат маданият соҳасига субсидияларни кўпайтириши талаб этилади. Прогрессив ва архаик секторда меҳнат унумдорлиги ўртасидаги кескин фарқ муттасил сақланиб туриши туфайли давлат маданият соҳасини молиялаштириш миқдорини мунтазам ошириб бориши даркор. Бевосита худди шу “Бомол-Боуэн касаллиги”дир.

Жаҳон амалиётида маданий фаолиятни молиялаштиришнинг турли моделлари учрайди. Улар ҳар бирининг ўзига хослигига қарамай, молиялаштириш манбаларига кўра икки турга таснифланиши мумкин (6.9-расм):

1. Маданий фаолиятни асосан давлат томонидан ва қисман хусусий молиялаштириш модели.

2. Маданий фаолиятни хусусий субсидия салмоғи юқори ҳолда аралаш молиялаштириш модели.

Маданий фаолиятни молиялаштиришда хусусий сектор иштирокининг ҳам ўзига хос хусусиятлари бор. Бунда маданият соҳасига субсидиялар бевосита маданий неъматларни истеъмол қилганлик учун ҳақ тўлаш билан бевосита боғлиқ бўлмайди. Шу билан бирга, бу маданий фаолиятни бозор иқтисодиётига хос бўлмаган молиялаштириш шакли ҳам эмас. Агар, масалан, реклама хизматлари ҳисобига ҳомийлик қилинадиган бўлса, бундан ҳомий муайян бевосита ва билвосита манфаат топади. Шунинг учун ҳомийлик фаркли равишда маданият соҳасидаги фаолиятни молиялаштиришдан муайян иқтисодий манфаатлар кўзланмай, маънавий кадрият омиллари асосида моддий қўллаб-қувватлаш меценатлик деб аталади.

Маданий фаолиятни асосан давлат ва қисман хусусий молиялаштириш модели Европа давлатлари, хусусан, Францияга хосдир. Ушбу мамлакатда маданият соҳасини молиявий қўллаб-қувватлаш умумий ҳажмининг 99,0 % давлат, атиги 1,0 % – меценатлар ва ҳомийлар маблағлари ташкил этади.

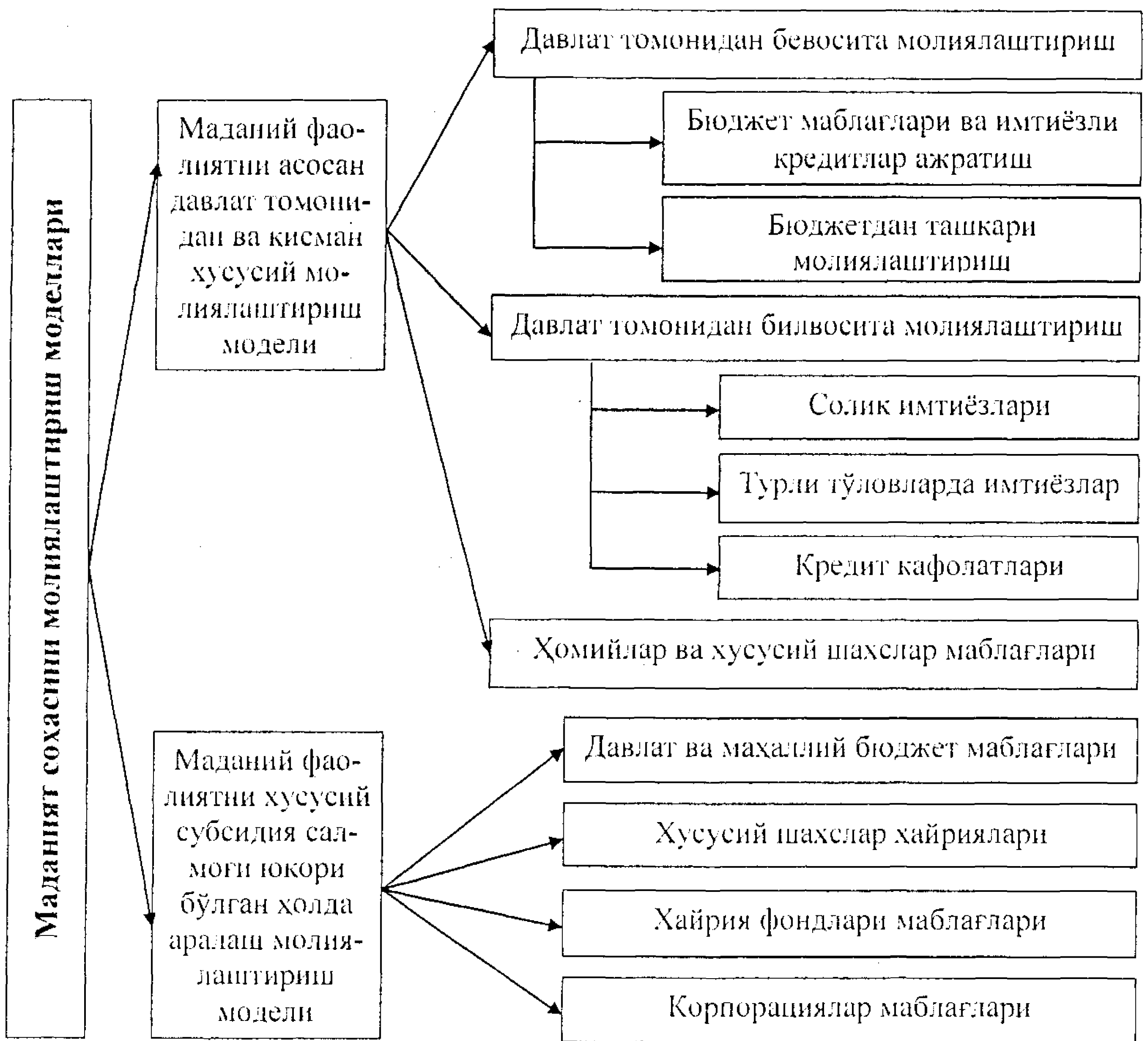

6.9-расм. Маданият соҳасини молиялаштириш моделлари

Маданий фаолиятни хусусий субсидия салмоғи юқори бўлган ҳолда аралаш молиялаштириш моделига АҚШни мисол қилиб келтириш мумкин.

Америка Қўшма Штатларида маданият соҳасини (шу жумладан санъат, миллий боғлар, кутубхона ва музейларни) федерал ва маҳаллий ҳокимият органлари, штатлар ҳукуматлари томонидан молиявий қўллаб-қувватлаш тармоқ харажатлари умумий ҳажмининг тахминан 70,0 %ни ташкил этади. Бунда санъатни молиявий қўллаб-қувватлашда бюджет маблағлари атиги 10,0 %га тенгдир.

Юқорида кайд қилинган моделлар давлатлар ўртасидаги маданий тафовутларни акс эттиради. Европа мамлакатларида маданият соҳасини ривожлантиришда давлат тарихан ҳал қилувчи роль ўйнаган.

Давлат бошқа ижтимоий соҳаларида бўлгани каби маданият соҳасини ҳам моддий қўллаб-қувватлашда бевосита ва билвосита молиялаштиришни амалга оширади.

Давлатнинг маданият соҳасини бевосита молиялаштириш қуйидагилар орқали амалга оширилади:

- давлат маданият муассасалари, маданият фаолиятнинг айрим турлари ҳамда маданият соҳасидаги лойиҳаларни амалга ошириш учун бюджет маблағлари ва имтиёзли кредитлар ажратиш;

- бюджетдан ташқари жамғармалар ташкил этиш ҳамда уларнинг маблағлари ҳисобига маданият соҳасидаги фаолиятни молиялаштириш.

Давлатнинг маданият соҳасини билвосита молиялаштириш қуйидагилар орқали амалга оширилади:

- маданий фаолиятнинг айрим турларига ихтисослашган муассасалар, ижодкорларга ҳамда маданият соҳасига ҳомийлик кўрсатаётган корхона, ташкилот ва муассасаларга солиқ имтиёзлари бериш;

- маданият муассасалари ва ходимларига коммунал хизматлар тўловлари, ижара ҳақида имтиёзлар бериш;

- маданият муассасаларига ажратиладиган кредитларга давлат кафолатларини бериш.

Маданият соҳасини давлат томонидан молиялаштиришда асосан икки усул қўлланилади:

1. Смета бўйича молиялаштириш. Мазкур усулда бюджет маблағлари даромад ва ҳаражатлар кўрсатилган ҳамда тасдиқланган сметалар асосида амалга оширилади. Бу давлат маданият муассасаларини молиялаштиришнинг асосий шаклидир. Сметаларда ҳар бир модда (штат рўйхати асосидаги иш ҳақи, коммунал хизматлар тўловлари, жорий эҳтижлар учун харидлар ва ҳоказолар) бўйича ҳаражатлар меъёрийларга кўра белгилаб қўйилади. Шунингдек, унда аҳолига пуллик маданий хизмат кўрсатишдан олинадиган даромадлар ҳам акс этади.

Смета бўйича молиялаштириш давлат маданият муассасалари фаолият олиб боришларини ресурслар билан таъминлаш имконини беради. Аммо молиялаштиришнинг ушбу усулида маданият муассасаларига ажратилаётган бюджет маблағлари билан улар фаолияти натижалари ўртасида боғлиқлик бўлмайди. Бундай усул маданият муассасаларининг ўз молиявий-хўжалик фаолиятини ташкил этиш имкониятларини ниҳоятда чеклаб қўяди.

2. Меъёрий-мақсадли молиялаштириш. Мазкур усулда бюджет маблағлари маданият муассасалари фаолияти пировард натижалари кўрсаткичлари (театрлар учун – томошабинлар, музейлар учун – экскурсиячилар сони, кутубхоналар учун – ўқувчиларга берилган китоблар сони ва хоказолар) асосида ажратилади. Маданият муассасалари ажратилган маблағларни ўз йўналишлари бўйича мустақил тақсимлаш ҳуқуқига эга бўладилар.

Бирок ушбу усулнинг ҳам ўз камчиликлари мавжуд. Жумладан, музей ходимлари ўз фаолиятларини асосий кўрсаткич – экскурсиячилар сонини кўпайтиришга қаратиб, музей ишининг жуда муҳим йўналишларини эътибордан четда қолдиришлари мумкин.

Қатор мамлакатларда маданият соҳасини молиялаштиришда ваучер усулидан ҳам фойдаланиш тажрибаси мавжуд. Мазкур шакл давлатнинг маданий хизмат кўрсатадиган муассасани эмас, балки бевосита ушбу хизматлардан фойдаланаётган истеъмолчиларни субсидия қилишни назарда тутди.

Истеъмолчи ваучерни муайян маданий хизматидан фойдаланиш учун олади. У бундай хизмат кўрсатадиган маданият муассасани ўзи мустақил танлайди ва бу хизмат ҳақини ваучер билан тўлайди. Ваучер аниқ баҳога эга ва давлат маданият муассасасига унинг қийматига тенг миқдорда маблағ ажратади. Агар мазкур маданият муассасасида кўрсатилаётган хизмат ҳақи ваучер нархидан қиммат бўлса, истеъмолчи фарқни ўз ҳисобидан қоплайди. Ваучерни бошқа мақсадларда фойдаланиб бўлмайди.

Маданият муассасаларини молиялаштиришда ваучер усулидан фойдаланиш, энг аввало, аҳоли кенг қатламларини, айниқса, унинг ночор қисмини маънавий неъматлардан баҳраманд бўлишини таъминлаш мақсадларига йўналтирилган. Маданият муассасаларини давлат томонидан бевосита молиялаштиришда бунга эришиш учун, яъни кўрсатилаётган хизмат нархини арзонлаштириш учун ажратилаётган маблағларни муттасил кўпайтириб бориш талаб қилинади. Лекин бундай иш тутилганда аҳолининг даромади юқорирок қисми кўпроқ манфаат топади. Давлат бевосита истеъмолчини молиялаштирганда, яъни ваучер усулида ижтимоий адолат таъминланади.

Маданият соҳасини давлат томонидан молиялаштиришда фискал сиёсатдан ҳам фойдаланилади. Жумладан, Францияда миллий кинони қўллаб-қувватлаш учун қуйидаги солиқ турлари жорий қилинган:

- кинотеатрларда сотилган чипта нархининг 11,0 %;
- телевидение компаниялари даромадларининг 5,5 %;
- видеокассеталар сотувидан олинган маблағнинг 2,0 %.

Бу солиқ тушумлари Миллий киномарказга ўтказиб берилади, у эса ушбу маблағни миллий кино ишлаб чиқарувчиларни қўллаб-қувватлашга ишлатади.

Чехияда ҳам шундай тажриба мавжуд. Ушбу мамлакатда кинотетрлар даромадидан олинадиган 2,0 % миқдордаги солиқ йилига 15–20 та миллий бадиий фильмлар яратиш ҳаражатларининг 50,0 % қоплаш учун сарфланади.

Эстонияда эса казинолар даромадлари ҳамда алкоголь ва тамаки маҳсулотлари даромадининг 1,0 % маданий меросни сақлашни молиялаштиришга йўналтирилади.

Маданий фаолиятни хусусий субсидия салмоғи юқори бўлган ҳолда аралаш молиялаштириш моделида соҳани қўллаб-қувватлашда хусусий сектор асосий роль ўйнайди. Масалан, АҚШда маданият соҳасини молиялаштириш салмоғининг энг катта қисми – 40,0 %ни шахсий ҳайриялар ташкил этади. Шунинг учун ривожланган давлатларнинг кўпчилигида маданият соҳасини хусусий молиялаштиришни рағбатлантириш мақсадини кўзлаган ташкилотлар фаолият олиб боради. Хусусан, АҚШда 1967 йилдан бери Санъат масалалари бўйича тижорат қўмитаси, Канадада 1974 йилдан – Бизнес ва санъат бўйича кенгаш, Буюк Британияда 1976 йилдан – Санъатни тижорат молиялаштириш ассоциацияси, Францияда 1980 йилдан – Саноат ва тижорат меценатлигини ривожлантириш ассоциацияси фаолият юритмоқда.

Корпорациялар маданий фаолиятни қўллаб-қувватлаш учун аниқ бир муассасалар ёки ижодкорларни бевосита молиялаштирадилар ёки маданият соҳасига ажратадиган маблағларини ушбу йўналишдаги ҳайрия ташкилотларига ўтказадилар. Маданият соҳасини молиялаштиришнинг аралаш моделини қўллайдиган мамлакатларда бундай ҳайрия ташкилотлари жуда кўп, масалан, АҚШда 50 мингтадан, Японияда 20 мингтадан зиёддир.

Америка Қўшма Штатларида ҳайрия фондларининг маблағи 300,0 млрд. доллардан ортиб кетган. Улар томонидан маданият муассасаларига тақдим этаётган грантлар кейинги 20 йил ичида беш баравардан ҳам кўпайиб, 1,0 млрд. доллардан зиёдга етган.

Йирик ҳайрия жамғармалари маданият соҳасини моддий жиҳатдан қўллаб-қувватлаш билан чекланиб қолмаган, уларга

консалтинг - илмий-маслаҳат ёрдамини ҳам кўрсатиб келмоқдалар. Улар бадий жамоалар дастурларини эксперт баҳолашда, маданий фаолият бўйича лойиҳаларни асослашда, маданият муассасаларида хўжалик фаолиятини такомиллаштиришда хайрия асосида консалтинг хизмати кўрсатадилар.

Ўзбекистонда аҳолининг, айниқса, болалар ва ўсмирлар, барча ёшларнинг маданий дам олиши учун қулай шарт-шароитлар яратиш чора-тадбирлари кўриломоқда. Ҳозирги вақтда Қорақалпоғистон Республикаси, вилоятлар ва Тошкент шаҳрида 148 та маданият ва истироҳат боғлари ишлаб турибди. 2015 йилгача бўлган муддатда улар сонини яна 77 тага етказиш юзасидан ҳукумат қарори қабул қилинган¹. Янги маданият ва истироҳат боғларида болаларнинг мўъжаз спорт майдончалари, аттракционлар, сув ҳавзалари, шунингдек, рақс ва кўчма цирк учун мўлжалланган майдончалар, амфитеатр, шинам ўриндиқлар ҳамда савдо ва умумий овқатланиш шохобчалари барпо этилади.

Маданият ва истироҳат боғларининг фаолиятини таъминлаш бўйича ҳаражатлар уларнинг ўз даромадлари, корхона ва ташкилотлар ҳамда жисмоний шахсларнинг ҳомийлик маблағлари ҳамда бошқа манбалардан тушган даромадлар ҳисобидан амалга оширилади.

Қисқача хулосалар

“Маданият соҳаси” деганда, жамиятимиз фуқароларининг ҳаёт тарзини ва уларнинг турмуш даражасини ифода этувчи ҳамда уларнинг ҳар кунлик фаолияти давомида имкон даражасида маънавий неъматлардан тўла барҳаманд бўла олишлигини англатади. Маданият соҳаси бадий ижод, маданий меросни сақлаш, маданият муассасалари фаолияти, маданий неъматларни яратиш ва уларни жамият аъзоларининг эҳтиёжларига яраша таъминлаб туришдек асосий иқтисодий функцияни ўзида қамраб олади.

Жамият ривожланиши билан маданият ишлаб чиқаришнинг асосий турлари каби иккига – моддий ва маънавий маданиятга ажратила бошлади. Бунда моддий маданият моддий фаолиятнинг барча соҳалари ва унинг натижаларини қамраб олган бўлса, маънавий маданиятга бевосита онг ва маънавий тааллуқлидир.

¹ Ўзбекистон Республикаси Вазирлар Маҳкамасининг 2010 йил 29 декабрдаги “2011–2015 йилларда маданият ва истироҳат боғларининг моддий-техника базасини мустаҳкамлаш ва уларнинг фаолиятини янада такомиллаштириш чора-тадбирлари дастурини тасдиқлаш тўғрисида”ги Қарори. //http://www.lex.uz.

Маданий неъматлар айна пайтда ижтимоий (жамоавий) неъматлар ҳам ҳисобланади. Бу маданий неъматлардан бир йўла кенг истеъмолчиларнинг фойдаланиш имконияти, шу билан бирга маданий неъматлардан алоҳида бир шахснинг фойдаланиши улар миқдори камаймай, бошқалар эҳтиёжини ҳам кондирити алоҳида аҳамиятга эгалити билан изоҳланади. Маданий неъматларни аҳолига етказиш маданият муассасалари – маданият саройлари ва уйлари, кинотеатрлар, музейлар, кутубхоналар зиммасига юкланган. Мустақиллик йилларида халқимизнинг бой тарихий ва маданий меросини тиклаш давлат сиёсати даражасига кўтарилди. Тарихий ва маданий обидаларни тубдан таъмирлаш, халқимиз ва чет эллик зиёратчиларнинг муқаддас қадамжоларига айлантитиш учун давлат томонидан катта маблағ ажратилмоқда. Миллий маданиятимиз, жаҳон цивилизацияга бебаҳо ҳисса қўшган буюк мутафаккирларимизнинг шонли саналари кенг нишонланмоқда, улар шарафига музейлар очилиб, мажмуалар барпо этилмоқда, хайкаллар қўйилмоқда.

Маданият соҳасининг давлат томонидан молиялаштирилиши мазкур муассасаларнинг ижтимоий ҳисобланган маданий неъматлар яратиши билан боғлиқ. Давлат бошқа ижтимоий соҳаларида бўлгани каби маданият соҳасини ҳам моддий қўллаб-қувватлашда бевосита ва билвосита молиялаштиритишни амалга оширади.

Қатор мамлакатларда маданият соҳасини молиялаштиришда ваучер усулидан ҳам фойдаланиш тажрибаси мавжуд. Мазкур шакл давлатнинг маданий хизмат кўрсатадиган муассасани эмас, балки бевосита ушбу хизматлардан фойдаланаётган истеъмолчиларни субсидия қилишни назарда тутди. Маданият муассасаларини молиялаштиришда ваучер усулидан фойдаланиш, энг аввало, аҳоли кенг қатламларини, айниқса, унинг ночор қисмининг маънавий неъматлардан баҳраманд бўлишини таъминлаш мақсадларига йўналтирилган.

Назорат учун саволлар

1. “Маданият” тушунчасининг тадрижий ривожланишини изоҳлаб беринг.
2. Ижро санъати кандай таснифланади?
3. Кутубхоналарнинг кандай турларини биласиз?
4. Ўзбекистонда маданият соҳасини ривожлантиритишнинг асосий йўналишлари нималардан иборат?
5. Номоддий маданий мерос объектларига нималар киради?
6. Музейларни ташкил этиш учун нималар талаб этилади?
7. “Бомол-Боуэн касаллиги”нинг моҳияти нимадан иборат?

8. Маданий фаолиятни хусусий субсидия салмоғи юқори бўлган ҳолда аралаш молиялаштириш модели қандай хусусиятга эга?

9. Маданият муассасаларини смета бўйича молиялаштириш билан меъёрий-мақсадли молиялаштириш ўртасида қандай фарқ бор?

10. Маданий соҳанинг миллий иқтисодиётдаги ўрни ва асосий функциялари.

11. Маданият соҳасидаги объектларга нималар киради.

12. Маданий соҳанинг субъектлари ҳақида нима биласиз?

13. Маданий соҳада мулкчилик шаклларнинг амалдаги ҳолати.

Адабиётлар

1. Ўзбекистон Республикасининг “Маданий мерос объектларини муҳофаза қилиш ва улардан фойдаланиш тўғрисида”ги Қонуни. //Ўзбекистон Республикаси Қонун ҳужжатлари тўплами, 2009 йил.

2. Ўзбекистон Республикаси Вазирлар Маҳкамасининг 2010 йил 29 декабрдаги “2011 – 2015 йилларда маданият ва истироҳат боғларининг моддий-техника базасини мустаҳкамлаш ва уларнинг фаолиятини янада такомиллаштириш чора-тадбирлари дастурини тасдиқлаш тўғрисида”ги қарори.

3. Ўзбекистон Республикаси Вазирлар Маҳкамасининг 2004 йил 17 мартдаги 126-сон қарорига асосан “Ўзбеккино” давлат акционерлик компанияси “Ўзбеккино” Миллий агентлиги сифатида қайта ташкил этиш тўғрисида”ги Қарори.

4. Каримов И.А. Амалга ошираётган ислоҳотларимизни янада чуқурлаштириш ва фуқаролик жамияти қуриш – ёруғ келажагимизнинг асосий омилидир. Ўзбекистон Республикаси Конституциясининг 21 йиллигига бағишланган тантанали маросимдаги маърузаси. //Халқ сўзи, 2013 йил 7 декабрь. № 240, (5914).

5. Каримов И.А. Бош мақсадимиз – кенг кўламли ислоҳотлар ва модернизация йўлини қатъият билан давом эттириш. Ўзбекистон Республикаси Вазирлар Маҳкамасининг 2012 йилда мамлакатни ижтимоий-иқтисодий ривожлантириш йқунлари ҳамда 2013 йилга мўлжалланган иқтисодий дастурнинг энг муҳим устувор йўналишларига бағишланган 2013 йил 18 январдаги мажлисидаги маъруза. //Халқ сўзи, 2013 йил 19 январь.

6. Каримов И.А. Мамлакатимизда демократик ислоҳотларни янада чуқурлаштириш ва фуқаролик жамиятини ривожлантириш концепцияси. Ўзбекистон Республикаси Олий Мажлиси Қонунчилик палатаси ва Сенатининг қўшма мажлисидаги маърузаси. –Т.: Ўзбекистон, 2010. – 56 бет.

7. Ўзбекистон Республикаси Президенти И.А. Каримовнинг 2011 йилнинг асосий якунлари ва 2012 йилда Ўзбекистонни ижтимоий-иқтисодий ривожлантиришнинг устувор йўналишларига бағишланган Ўзбекистон Республикаси Вазирлар Маҳкамасининг мажлисидаги “2012 йил Ватанимиз тараккиётини янги босқичга кўтарадиган йил бўлади” мавзусидаги маърузасини ўрганиш бўйича ўқув кўлланма. – Т.: Иқтисодиёт, 2012. – 282 бет.

8. Инсон манфаати, ҳуқуқ ва эркинликларини таъминлаш, ҳаётимизнинг янада эркин ва обод бўлишига эришиш – бизнинг бош мақсадимиздир. Президент Ислом Каримовнинг Ўзбекистон Республикаси Конституциясининг 20 йилигига бағишланган тантанали маросимдаги маърузасини ўрганиш бўйича ўқув кўлланма. – Т.: Ўқитувчи, 2013. – 128 б.

9. Каримов И.А. Юксак маънавият – енгилмас куч. – Т.: Маънавият, 2008.

10. Абу Наср Форобий. Фозил одамлар шахри. – Т., 1993. – 50-б.

11. Ахинов Г.А. Основы экономики социальной сферы: Курс лекций. – М.: Экономический факультет МГУ, ТЕИС, 2003. - 148 с.

12. Глаголев А.И. Экономические отношения в художественной культуре. Западный опыт. – М.: ВНИИ искусствознания, 1991.

13. Иванов Г.П., Шустров М.А. Экономика культуры. – М.: ЮНИТИ, 2001.

14. Ишмухамедов А.Э., Каланов Б.З., Каланова М.З., Зокиров Ф., Суннатов М.Н. Ижтимоий соҳа иқтисодиёти. Дарслик. – Т., 2010.

15. Шишкин С.В. Экономика социальной сферы: Учебное пособие. – М.: ГУ ВШЭ, 2003. – 367 с.

16. Ban N. The Economics of the Welfare State. 2nd ed. - Stanford: Stanford University Press, 1993.

17. Le Grand J., Propper C, Robinson R. The Economics of Social Problems. 3rd ed. - L.: Macmillan, 1992.

18. <http://www.mcs.uz> – Ўзбекистон Республикаси Маданият ва спорт ишлари вазирлигининг сайти.

19. <http://www.lex.uz> – Ўзбекистон Республикаси Қонун ҳужжатлари маълумотлари миллий базаси.

20. <http://www.uzbekkino.uz> – “Ўзбеккино” миллий агентлиги сайти

21. <http://www.uzbekteatr.uz> – “Ўзбектеатр” ижодий-ишлаб чиқариш бирлашмаси сайти.

22. <http://www.natlib.uz> – Алишер Навоий номидаги Миллий кутубхона сайти.

23. <http://www.eLibrary.ru> – илмий электрон кутубхона сайти.

VII боб. СПОРТ ВА ТУРИЗМ

7.1. Спорт – баркамол инсонни тарбиялаш, соғлом турмуш тарзини қарор топтиришнинг қудратли омили

Спорт ва туризм соҳаси миллий иқтисодиётимизнинг муайян соҳаси бўлиб, аҳолини, айниқса, ёш авлодни жисмонан баркамол ривожланишга, уларнинг интеллектуал салоҳиятининг ўсиши туфайли давлатимиз довруғини дунёнинг спорт майдонларида баланд кўтариб, тараққий этаётган мамлакамизнинг куч-қувватини намоён этишга имкон туғдиради. Бу спорт соҳасининг асосий мақсади. Спорт (инглизча “sport”, эски французча “desport”нинг қисқартирилган шакли – “ўйин”, “кўнгил очиш” сўзидан) – жисмония тарбиянинг бир қисми бўлиб, кишиларнинг муайян қоидалар бўйича ташкил-лаштирилган фаолияти, улар жисмоний ва интеллектуал салоҳиятини таққослаш усулидир.

Спортнинг иқтисодий функциясини икки томонлама таърифлаш тўғри бўлади.

Биринчидан, спорт ва жисмоний тарбия аҳолимиз соғлиғини мустаҳкамлашга қаратилган бўлиб, у ишлаб чиқаришда меҳнат унумдорлигини, фуқароларимизнинг жисмонан бақувват ва ақлан интеллектуал ривожланган авлодни тарбиялашда асосий роль ўйнайди.

Иккинчидан, спорт бу аввало, ҳозирги замон тадбиркорлик жараёни, спорт катта харажат талаб этиши билан бир қаторда улкан даромад ҳам манбаи. Спортни тўғри ташкил қилиш, уни самарали бошқара бориш бугунги кунда катта миқдордаги инвестициялар, стадион ва спорт анжуманларида иштирок этиш билан боғлиқ.

Шунинг учун спорт ва жисмоний тарбия нафақат ижтимоий фаолият соҳаси, бу биринчи навбатта инсоннинг саломатлигини сақлаш ва мустаҳкамлаш, унинг психологик ва жисмоний салоҳиятини ривожлантиришга қаратилган муҳим иқтисодий вазифа ҳамдир. У инсон маданиятнинг бир қисми, уни жисмоний тарбиялаш ва жисмоний ривожлантириш орқали жисмоний ва интеллектуал қобилиятларини ошириш, жамиятда соғлом турмуш тарзини қарор топтириш бўйича қадриятлар, меъёрлар ва билимлар жамланмасидир.

Жисмоний тарбиянинг асосий воситалари жисмоний машғулотлар, организмни чиниқтириш, меҳнат ва турмуш гигиенасидир. Жисмоний тарбия ақлий ахлоқий, меҳнат ва эстетик тарбия билан қўшиб олиб борилади.

Жамиятда жисмоний тарбия аҳволининг асосий кўрсаткичларига қуйидагилар киради:

- жамият аъзолари саломатлиги ва жисмоний ривожланганликлари ҳолати;
- таълим, тарбия соҳаси, ишлаб чиқариш ва турмушда жисмоний тарбиядан фойдаланиш даражаси.

Жисмоний тарбия инсоннинг турмуш кечиришга ўзини тайёрлаш, чиниқиш, табиат томонидан ўзига инъом этилган салоҳиятларни ривожлантириш бўйича кўп асрлик тажрибани мужассамлаштирган.

Жисмоний тарбия, одатда, оммавий жисмоний тарбия ва даволаш жисмоний тарбиясига таснифланади. Оммавий жисмоний тарбия деганда, инсоннинг ўз жисмоний, психологик салоҳиятини ошириш, чиниқиш, жисмоний рекреация даражасида машқ қилиш англанади (7.1-расм).

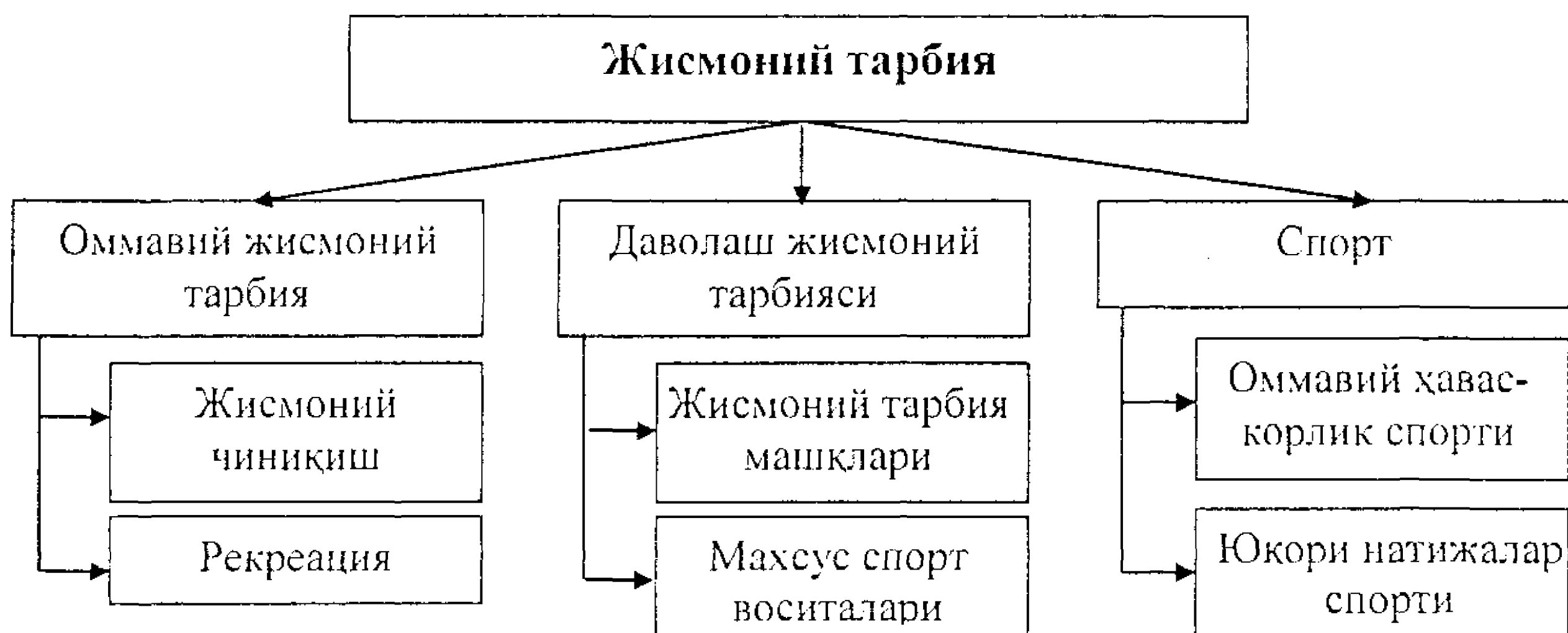

7.1-расм. Жисмоний тарбиянинг таркибий қисмлари

Рекреация (лотинча “recreation” – “тиклаш” сўзидан) – табиат кўйида жисмоний машқлар бажариш, спорт билан шуғулланиш орқали фаол дам олишдир. Рекреация, конда бўйича, жисмоний тарбия ва спорт билан шуғулланишда юқори натижаларга эришиш учун зўриқишни талаб этмайди, балки жисмоний кучни тиклашга қаратилган бўлади.

Даволаш жисмоний тарбиясида эса шахснинг касалланиши, жароҳатланиши, зўриқиши ва бошқа сабабларга кўра организм функциялари фаолияти бузилишини даволаш ва тиклаш учун махсус танланган жисмоний тарбия машқлари, айрим спорт воситаларидан фойдаланилади.

“Жисмоний тарбия” атамаси XIX асрда Англияда муомалага кирган бўлса ҳам кейинчалик у Ғарб давлатларида кенг қўлланилмади. Ҳозирги вақтда ЮНЕСКО, Халқаро олимпия қўмитаси, Европа Иттифоқи ҳужжатларида жисмоний тарбия маъносида “Спорт – ҳамма учун” атамаси ишлатилади. “Оммавий жисмоний тарбия” айнан шу атамани англатади. Спорт жисмоний тарбиянинг таркибий қими бўлса ҳам биргаликда “жисмоний тарбия ва спорт” сифатида ишлатилиши ана шу билан изоҳланади.

Шу билан бирга спортнинг инсон томонидан бевосита жисмоний куч ишлатиш билан боғлиқ бўлмаган турлари (шахмат, шашка ва ҳоказолар) ҳам бор. Шунинг учун “спорт” атамаси асосан инсон жисмоний ва ақлий салоҳиятларини таққослаш, мусобақалаш, спорт ўйинлари орқали кўнгил очиш маъносида ишлатилади.

Хитойда топилган анжомлар ва иншоотлар бу ерда милодгача 4000 йил аввал ҳам ҳозирги маънодаги спорт ўйинлари мавжуд бўлганлигидан далолат беради. Ушбу давлатда, айниқса, гимнастика жуда оммалашган. Ҳиндистонда спортнинг шахмат, чим устида хоккей турлари пайдо бўлди. Эронда кўҳна даврларда болаларни чавандозлик, камондан ўқ узишга ўргатадиган мактаблар очилди. Қадимий Мисрда эса махсус биноларда югуриш, кураш, муштлашиш, қиличбозлик бўйича мусобақалар ўтказиларди.

Кўҳна Юнонистонда ҳам спортнинг кураш, югуриш, босқон ирғитиш, араваларда пойга каби турлари жуда машҳур бўлган. Юнонистон – ҳозирги давр Олимпиада ўйинларининг ватани, бу ерда мўъжазгина Олимпия шаҳарчасида ҳар тўрт йилда бир марта Олимпиада ўйинлари ўтказиб турилган.

Уйғониш даврида инсоннинг жисмоний баркамоллигига ҳам эътибор ортиб борган. Жумладан италиялик инсонпарвар Франческо Петрарка (1304 –1374) соғлом турмуш тарзини тарғиб этган, ёшларни, жумладан, альпинизм билан шуғулланишга даъват этган. XV аср бошидан эса Европадаги айрим мактабларда жисмоний тарбия ўқув дастурларига киритилган.

1711 йилда Англияда биринчи марта от пойгалари ўтказилган. Бу вақтда ушбу мамлакатда спорт клублари ҳам ташкил этила бошлаган, уларнинг аъзолари спортнинг турли соҳаларида мусобақалар уюштирганлар. 1896 йилда эса француз Пьер де Кубертеннинг ташаббуси билан Афинада биринчи замонавий Олимпиада ўйинлари ташкил этилган.

Бугунги кунда спорт умуммаданий, сиёсий, эстетик, сиёсий аҳамият касб этган. Олимпиада ўйинлари, спортнинг футбол, енгил атлетика, бокс, теннис каби турлари бўйича мусобақалар бутун дунёдаги миллионлаб спорт ихлосмандларининг диққат-эътиборини тортади. Спортга мамлакатлар, миллатлар шуҳратини оширишнинг қудратли омили сифатида қаралади. Машҳур халқаро спорт мусобақалари ва улар рекламасидан миллиардлаб доллар даромад олинмоқда.

Спортнинг асосий ташкилий шакллари сифатида оммавий ҳаваскорлик спорти ва юқори натижалар спорти фарқланади. Оммавий ҳаваскорлик спорти – бу саломатликни мустаҳкамлаш, меҳнат қобилиятини ошириш, ҳаётий муҳим кўникмаларни шакллантириш, жисмоний камолотга эришиш учун мунтазам ўқув-машқ машғулотлари, мусобақаларда иштирок этишдир. У, шунингдек, мактаб, талабалар, касбий-амалий, рекреатив спорт турларини қамраб олган.

Оммавий ҳаваскорлик спорти вазифалар жисмоний тарбий функциялари билан ўхшаш. Лекин айти пайтда жисмоний тарбиядан машқлар ва мусобақалар ўтказилишининг мунтазамлиги билан ажралиб туради.

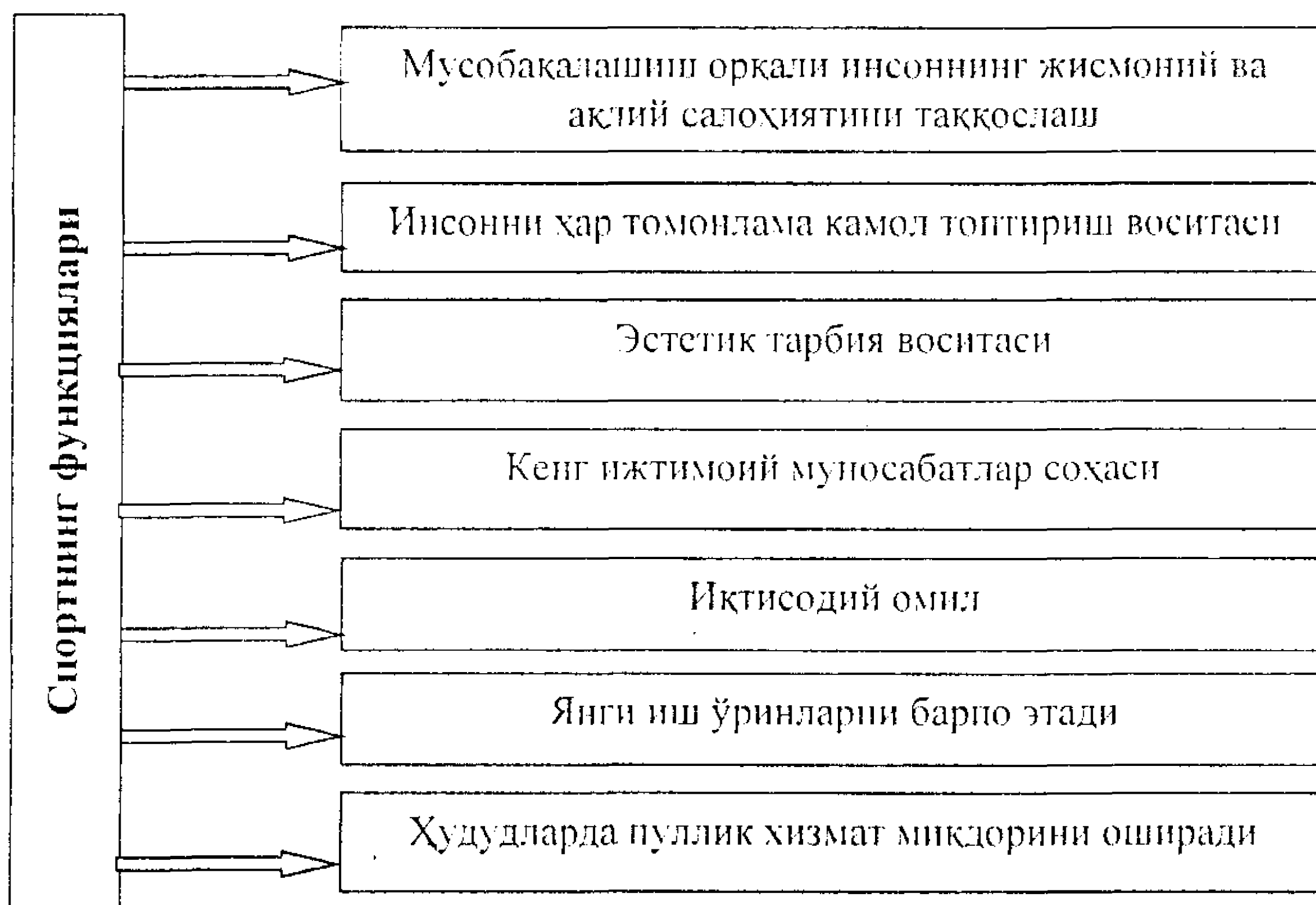

7.2-расм. Спортнинг ижтимоий-иқтисодий функциялари

Юқори натижалар спорти иложи борича юқори спорт натижаларига эришишга йўналтирилган. Спортда юксак натижаларга

эришиш фақат шахсий эмас, балки умуммиллий аҳамият касб этади. Чунки нуфузли мусобақаларда юксак натижаларга эришиш спортчи фукароси бўлган давлатнинг жаҳондаги нуфузини оширишга хизмат қилади. Шунинг учун ҳам давлат спортни ҳар томонлама кўллаб-қувватлайди.

Спорт куйидаги ижтимоий-иқтисодий функцияларни бажаради (7.2-расм):

- мусобақалашини орқали инсоннинг жисмоний ва аклий салоҳиятини таққослаш. Спортни мусобақасиз тасаввур қилиб бўлмайди. Спортда энг асосийси – рақобатчисига нисбатан кучлироқ, элчилроқ, мохирроқлигини, яъни ўз салоҳияти, истеъдодини ошқор намойиш қилиш;

- спорт соҳасидаги янги иш ўринларини барпо этади;

- ҳудудда пуллик хизмат миқдорини оширади;

- ҳудудда спорт индустрияси, савдо ва иншоотларни эксплуатация қилиш соҳани ривожлантиради;

- спорт инсонни ҳар томонлама камол топтириш воситаси сифатида. Спорт билан шуғулланувчи шахс ўз организмни чиниктириш орқали саломатлигини мустаҳкамлайди, ўзида ҳаётий муҳим хислатлар – ирода, матонат, қатъият, чидамлилиқ ва ҳоказоларни шакллантиради;

- спорт эстетик тарбия воситаси сифатида. Спорт мусобақалари кучлилиқ, маҳорат кўриги сифатида миллионлаб кишилар эътиборини тортиши билан бир қаторда, уларни спорт билан фаол шуғулланишга даъват этади, жамиятда соғлом турмуш тарзини қарор топтиришнинг асосий омилига айланади;

- спорт кенг ижтимоий муносабатлар соҳаси сифатида. Спорт фаолияти шахслараро, жамоалараро, миллатлараро ва халқаро муносабатларни, турли мамлакатлар халқлари ўртасидаги дўстлик алоқаларини мустаҳкамлаш, тинчлик ва биродарлик ғояларини тарғиб этишга хизмат қилади;

- спорт иқтисодий омил сифатида. Спорт билан шуғулланиш кишилар саломатлигини мустаҳкамлаб, уларнинг иш қобилиятини, яъни меҳнат унумдорлигини оширади. Шу билан бирга спорт ходимлар касалланишларини камайтириш орқали катта иқтисодий самара келтиради.

Тарихий манбалар Ўзбекистон диёрида жисмоний тарбия қабила ва уруғчилиқ давридаёқ кенг тарқалганлигидан гувоҳлик беради. Турли жисмоний машқлар, найза иргитиш, камондан отиш, кураш,

чавгон, қиличбозлик, от пойгаси каби халқ ўйинлари юртимиз халқлари анъанавий турмушининг ажралмас қисми бўлган. “Тўмарис” афсонаси, “Алпомиш”, “Гўрўғли”, “Қирк қиз” дostonларида бу мусобақаларнинг тилга олинishi буни исботлаб туради.

Буюк мутафаккирлардан Абу Наср Форобий, Беруний, Ат-Термизий, Абу Али ибн Сино жисмоний тарбиянинг инсон саломатлиги ва камол топишидаги аҳамиятини алоҳида таъкидлаганлар. Жумладан, Абу Али ибн Сино жисмоний тарбиянинг инсон ривожланиши ва саломатлигидаги моҳиятини кўрсатган, фаол ҳаракатлар билан шуғулланиш зарурлигини уқтирган.

Спорт ҳам Ўзбекистонда XIX аср охирларида шакллана бошлаган. 1882 йилда Тошкентда, 1884 йилда Самарқандда илк чавандозлар жамиятлари ташкил топган. 1895 йилда эса Тошкентда Ҳаваскор велосипедчилар жамияти ҳам тузилган, кўп ўтмай велосипедчилар мусобақаларини ўтказиш учун махсус майдон барпо этилган.

1904 йилда Тошкентда Гимнастика ва жисмоний машқлар жамияти иш бошлаган. Шундан бир йил ўтиб болалар ўртасида чопиш, сакраш, халқа ва копток ирғитиш бўйича мусобақалар ўтказила бошлаган. Аҳоли ўртасида циркларда ўша даврнинг машҳур спортчилари ва маҳаллий полвонлар ўртасида ўтказиладиган французча кураш мусобақалари катта қизиқиш уйғотган. XX асрнинг дастлабки йилларида Тошкентда гимнастика, қиличбозлик мактаблари ҳам очилган, 1912 йилда эса Фарғона, Тошкент ва Андижонда илк футбол командалари тузилган.

1920 йилга келиб, Ўзбекистонда 15 тадан кўпроқ спорт ташкилотлари, шу жумладан “Динамо”, “Спартак”, “Локомотив” спорт жамиятлари фаолият юритар эди. 1935 йилда Тошкентда дастлабки махсус ўқув юрти – жисмоний тарбия техникуми, 1955 йилда эса Ўзбекистон жисмоний тарбия институти очилди.

Ўзбекистон давлат мустақиллигига эришганидан сўнг жисмоний тарбия ва спорт давлат ижтимоий сиёсатининг устувор йўналиши сифатида эътироф этилди.

Ўзбекистон Республикаси Президенти И.А. Каримов кўрсатиб ўтганидек, “Спорт – соғлом авлод, соғлом келажак деганидир. Бинобарин, фақат соғлом халқ, соғлом миллатгина буюк ишларга кодир бўлади”¹.

¹ Каримов И.А. Соғлом келажакимизнинг муҳим омилли. //Халқ сўзи, 2009 йил 17 январь.

Шунинг учун мустақилликнинг илк йилларидаёқ – 1992 йилнинг 14 январида “Жисмоний тарбия ва спорт тўғрисида”ги қонун қабул қилинди.

Мамлакатда жисмоний тарбия ва спорт соҳасидаги давлат сиёсатининг асосий тамойиллари сифатида қуйидагилар белгилаб қўйилди (7.3-расм):

- инсонпарварлик;
- демократизм;
- фуқаролар жисмоний тарбиясининг узлуксизлиги ва давомийлиги;

- жисмоний тарбия ва спорт тизимида давлат ва жамоат бошқарувининг уйғунлиги¹.

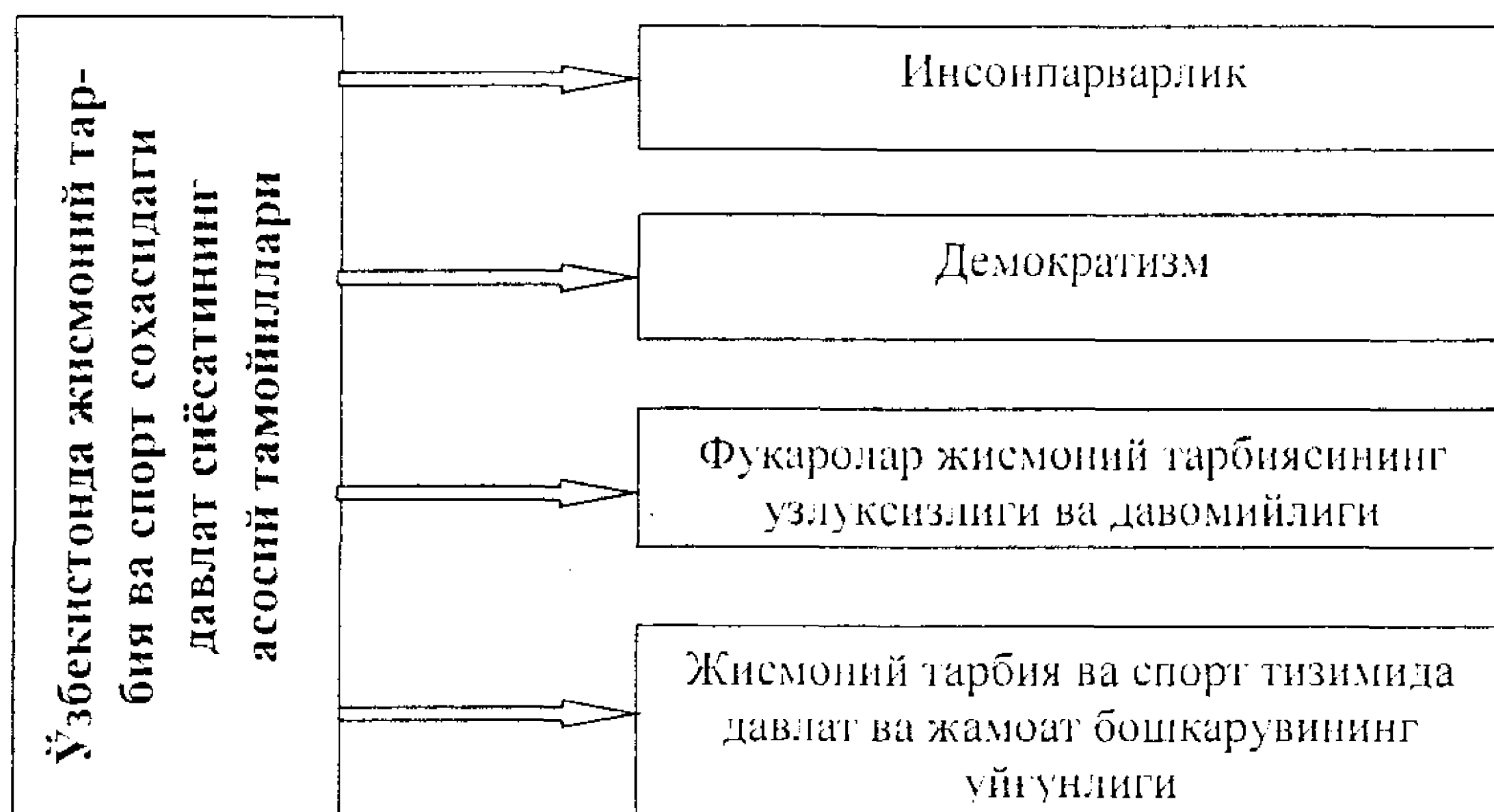

7.3-расм. Ўзбекистонда жисмоний тарбия ва спорт соҳасидаги давлат сиёсатининг асосий тамойиллари

Республика таълим муассасаларида жисмоний тарбия узлуксиз таълим тизимининг энг муҳим мажбурий қисми бўлиб, давлат таълим стандартлари, ўқув режалари ва дастурларига мувофиқ юқори малакали мутахассислар томонидан амалга оширилади. Жисмоний тарбия бўйича мажбурий дарслар, дардан ташқари машғулотлар ва тест синовлари барча таълим муассасаларида ўқувчиларнинг физиологик имкониятларига мос равишда ўтказилади. Умумтаълим мактабларида йил давомида камида тўрт марта ўқувчиларнинг ёши ва жинси назарда тутилган ҳолда жисмоний ривожланиш ва жисмоний тайёргарлиқнинг меъёр талаблари тест синовларида ўтказилади.

¹ Ўзбекистон Республикаси «Жисмоний тарбия ва спорт тўғрисида» қонуни (янги таҳрири). // Ўзбекистон Республикаси Олий Мажлисининг Ахборотномаси, 2000 й., 5-6-сон, 147-модда; Ўзбекистон Республикаси Қонун ҳужжатлари тўплами, 2005 й., 37-38-сон, 277-модда.

Таълим муассасаларида талаба ёшлар жисмоний тарбия машқларидан ташқари спорт ва соғломлаштириш секцияларида шуғулланадилар, турли мусобақаларда иштирок этадилар.

Мамлакатдаги корхоналар, муассасалар ва ташкилотлар фуқароларнинг жисмоний тарбиясига давлатнинг муҳим ижтимоий сиёсати сифатида қарайдилар ҳамда фуқароларнинг ўзини-ўзи бошқариш органлари, жисмоний тарбия-спорт жамоат бирлашмалари, касаба уюшмалари, ёшлар ташкилотлари ва бошқа ташкилотлар иштирокида жисмоний тарбия ва спортни ривожлантириш давлат дастурларини амалга оширадилар ҳамда улар асосида жисмоний тарбия ва спортни бошқариш маҳаллий давлат органлари билан биргаликда жисмоний тарбия ва спортни ривожлантиришга доир ўз дастурларини ишлаб чиқадиладар.

Фуқароларнинг тураржойларида ва оммавий дам олиш жойларида жисмоний тарбия ва спорт машғулоти учун шарт-шароит яратиш ҳамда уларни ташкил этиш маҳаллий давлат ҳокимияти органлари ҳамда фуқароларнинг ўзини-ўзи бошқариш органлари томонидан амалга оширилади.

Ўзбекистон Республикаси Маданият ва спорт ишлари вазирлиги жисмоний тарбия ва спортни бошқаришнинг ваколатли давлат органи ҳисобланади. Унинг асосий вазифалари сифатида қуйидагилар белгилаб қўйилган:

- жисмоний тарбия ва спортни ривожлантиришнинг аниқ мақсадга қаратилган дастурларини ишлаб чиқиш ва рўёбга чиқариш;
- жисмоний тарбия-спорт жамоат бирлашмалари билан биргаликда Ўзбекистон спортчиларини Олимпия ўйинлари ва бошқа халқаро спорт мусобақаларига тайёрлашнинг аниқ мақсадга қаратилган дастурларини ишлаб чиқиш ва уларнинг бажарилишини таъминлаш;
- спорт турлари бўйича мамлакат терма командаларни таркибларини тасдиқлаш ва улар халқаро спорт мусобақаларида иштирок этишга тайёргарлик кўришларини таъминлаш;
- аҳоли турли тоифаларининг жисмоний камолот даражасини аниқлаш учун спорт меъёрийларини ишлаб чиқиш ва тасдиқлаш;
- жисмоний тарбия-спорт кадрларини тайёрлаш, малакасини ошириш ва аттестациядан ўтказишни ташкил этиш;
- спорт тайёргарлиги марказларини, жисмоний тарбия ва спорт соҳасидаги таълим муассасалари ва илмий ташкилотларни тузиш;

- жисмоний тарбия ва спорт муаммолари бўйича илмий, услубий ва оммабоп адабиётлар яратилиши ва нашр этилишини ташкил қилиш;

- ўз ваколатлари доирасида жисмоний тарбия ва спортга оид меъёрий ҳужжатларни, шу жумладан жисмоний тарбия-соғломлаштириш ва спорт иншоотларидан фойдаланиш нормалари ҳамда қоидаларини ишлаб чиқиш ва тасдиқлаш;

- жисмоний тарбия ва спортнинг илмий-ахборот таъминоти тизимини ташкил этиш.

Жисмоний тарбия ва спорт мамлакат аҳолиси кундалик турмушидан мустаҳкам ўрин олган. Бугунги кунда 145 минтадан кўпроқ жисмоний тарбия жамоалари республиканинг 6,5 миллион фуқаросини бирлаштиради.

Мамлакат фуқаролари ўртасида жисмоний тарбия-соғломлаштириш ва спорт ишларини ташкил этиш ҳамда спорт захираларини тайёрлаш жисмоний тарбия-спорт жамоат бирлашмалари зиммасига юклатилган (7.4-расм). Бу бирлашмалар таркибига Ўзбекистон Республикаси Миллий олимпия қўмитаси, жисмоний тарбия-спорт жамиятлари, спорт турлари бўйича федерациялар, уюшмалар, жамғармалар, жисмоний тарбия-соғломлаштириш, спорт клублари ва асосий мақсади жисмоний тарбия ва спортни ривожлантиришдан иборат бўлган бошқа жамоат бирлашмалари, шунингдек, Ўзбекистон Республикаси Мудофаага кўмаклашувчи «Ватанпарвар» ташкилоти ҳамда спортнинг техник ва амалий турларини ривожлантирувчи спорт-техника клублари қиради.

1992 йил 21 январда ташкил топган, 1993 йилнинг сентябрь ойида Халқаро Олимпия Қўмитаси(ХОҚ)нинг 101-сессиясида ХОҚнинг тенг ҳуқуқли аъзоси қилиб қабул қилинган Ўзбекистон Республикаси Миллий олимпия қўмитаси нодавлат ношижорат ташкилоти бўлиб, олимпия оғоялари ва тамойилларини оммалаштириш, Ўзбекистон Республикаси спортчиларининг Олимпия ўйинларида қатнашишларини таъминлаш, халқаро спорт алоқаларини мустаҳкамлашга даъват этилган. Миллий олимпия қўмитаси раҳбарлик қилувчи олимпия ҳаракатига ихтиёрийлик асосида спортчилар, спорт турлари бўйича федерациялар ва уюшмалар, Олимпия академияси, олимпия клублари ҳамда бошқа жисмоний тарбия-спорт бирлашмалари ва ташкилотлари қиради.

Мамлакатда 60 тадан ортиқ спорт федерацияси фаолият юритмоқда. Улар спортнинг тегишли турларини ривожлантириш, аҳоли ўртасида спортни оммалаштириш, миллий, минтақа ва халқаро даражада спорт мусобақаларини ташкил этиш билан шуғулланади.

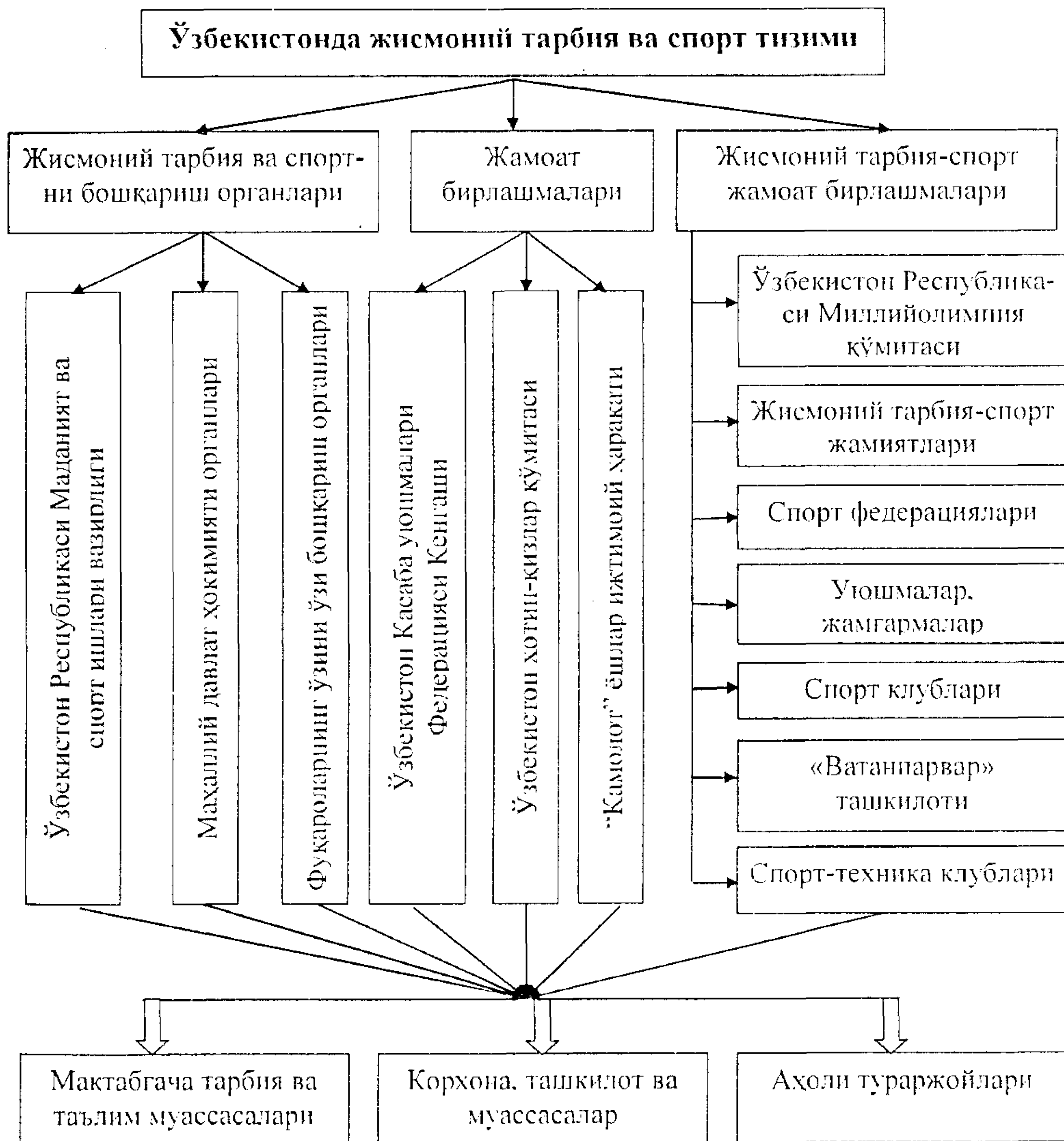

7.4-расм. Ўзбекистонда жисмоний тарбия ва спорт тизими

Бугунги кунда Ўзбекистоннинг миллий спорт федерациялари спортнинг 32 тури бўйича халқаро спорт федерацияларига аъзо бўлиб, халқаро ҳамда қитъа даражасидаги мусобақаларда иштирок этиш ҳуқуқига эга. Ўзбекистон Республикаси спортчилари Ёзги ва Қишки Олимпиада ўйинлари, Осиё ўйинлари, жаҳон ва қитъа биринчиликлари, бошқа нуфузли халқаро мусобақаларда муваффақиятли иштирок этиб келмоқдалар. Улар мустақиллик йилларида 750 тадан кўпроқ олтин, 800 тага яқин кумуш ва 900 тадан кўпроқ бронза медалларини қўлга киритдилар.

Мамлакатда кейинги йилларда бадий гимнастика, миллий кураш, эркин ва юнон-рум кураши, бокс, дзюдо, самбо, футзал, таэквондо, муантай, шахмат ва спортнинг катор бошқа турлари бўйича жаҳон ва Осиё биринчиликлари, бошқа нуфузли халқаро мусобақалар катта муваффақият билан ўтказилди.

Тошкентда Халқаро кураш федерацияси фаолият олиб бормоқда. Ҳозирги вақтда дунёдаги барча қитъаларнинг 100 га яқин мамлакатларида ўзбек кураши бўйича миллий спорт федерациялари ташкил этилган. Миллий кураш бўйича жаҳон ва қитъа биринчиликлари, бошқа халқаро мусобақалар уюштирилмоқда.

Республика олий спорт маҳорати мактаблари негизида спортнинг олимпия турлари бўйича миллий терма жамоалар шакллантирилади. Олий спорт маҳорати мактабларида 150 нафардан кўпроқ юқори малакали мутахассислар 2000 нафарга яқин истеъдодли ёш спортчилар маҳоратини оширмоқда. Ушбу мактаблар ҳузурида Олимпия тайёрлаш марказлари ҳам ташкил этилган.

Мамлакатда жисмоний тарбия ва спортнинг моддий асосини мустаҳкамлашга катта эътибор берилмоқда. Бугунги кунда Ўзбекистонда 366 та стадион, 40,5 мингта спорт майдончалари, 9,0 мингта спорт заллари, 218 та сузиш ҳавзаси ишлаб турибди (7.1-жадвал).

7.1-жадвал

Ўзбекистонда ишлаб турган спорт иншоотлари¹

Спорт иншоотлари	Йиллар			
	2007	2008	2009	2010
1000 ва ундан кўп ўринли стадионлар	411	406	391	366
Спорт майдончалари, мингта	41,3	41,2	41,0	40,5
Спорт заллари, мингта	7,6	8,3	8,9	9,0
Сузиш ҳавзалари	195	204	206	218
Шу жумладан, ёпик сув ҳавзалари	61	61	59	73

Юқоридаги спорт иншоотларини қуриш, эксплуатация қилиш, уларнинг молия-хўжалик ишларини менежмент қилиш, мулк шаклларини самарали тасарруф этиш, уларни ҳар хил молиявий манбалардан молиялаштириш муҳим иқтисодий аҳамиятга эга. Ўсиб келаётган ёш авлоднинг жисмоний ва маънавий соғлом бўлиб вояга етишини таъминлаш, уларга соғлом турмуш тарзи ва спортга меҳр-муҳаббатни сингдиришда Ўзбекистон Республикаси Президентининг

¹ Социальное развитие и уровень жизни в Узбекистане. Статистический сборник. – Т.: Гомкомстат, 2011. –с. 112.

2002 йил 24 октябрдаги фармони билан ташкил этилган Болалар спортини ривожлантириш жамғармаси алоҳида аҳамиятга эга бўлмоқда. Болалар спортини ривожлантириш жамғармаси:

- болалар жисмоний тарбия ва спортини аниқ мақсад йўлида ва барқарор ривожлантиришга кўмаклашиш;

- болаларда спортга меҳр уйғотиш, ўсиб келаётган ёш авлодда спорт билан шуғулланиш, соғлом турмуш тарзига амал қилиш, маънавий ва жисмоний комилликка интилиш зарурлигини тушунишни шакллантириш;

- биринчи навбатда қишлоқ жойларда болалар жисмоний тарбия ва спортининг моддий базасини шакллантириш, умумтаълим мактаблари қошида ва аҳоли яшаш жойларида замонавий болалар спорт комплекслари тармоғини барпо этиш, уларни замонавий спорт ускуналари ҳамда анжомлари билан жиҳозлаш, улардан самарали фойдаланишни таъминлашга кўмаклашиш бўйича зарур молиявий ва моддий маблағларни жамлаш;

- болаларга спорт кўникмаларини сингдиришнинг, спорт соҳасида иқтидорли болаларни ихтисослаштирилган спорт мактаблари ва марказларидаги машғулотларга танлаб олишнинг илмий асосланган тизимларини ишлаб чиқишни ташкил этиш ҳамда уларни татбиқ қилишга кўмаклашиш;

- умумтаълим мактабларининг спорт базасини ҳамда шаҳарлар ва қишлоқ жойларда болалар спорт иншоотлари тармоқларини янада ривожлантириш, уларни мамлакатнинг аҳоли яшаш жойларида оқилона жойлаштириш ҳамда замонавий талабларга мувофиқ техника билан жиҳозлаш;

- болалар оммавий спортини ривожлантириш, истиқомат жойларда техникавий жиҳозланган, замонавий болалар спорт комплексларини барпо этишнинг аҳамиятини кенг тарғиб қилиш, ушбу вазифаларни рўёбга чиқаришга жамоатчиликни, фуқароларнинг ўзини-ўзи бошқариш органларини, кичик бизнес субъектлари, хусусий тадбиркорликни, корхоналар ва ташкилотларни, шу жумладан халқаро ташкилотларни фаол жалб этишга даъват этилган.

Болалар спортини ривожлантириш жамғармасининг ташкил этилиши оммавий, айниқса, болалар спортини ривожлантириш, унинг моддий асосини мустаҳкамлашни сифат жиҳатдан янги, юқори даражага кўтаришга хизмат қилди. 2004-2010 йилларда мамлакатда фақат спорт иншоотлари қуришга 19,9 млрд. сўмдан зиёд ва 4,4 млн. АҚШ долларидан кўп маблағ сарфланди (7.5-расм).

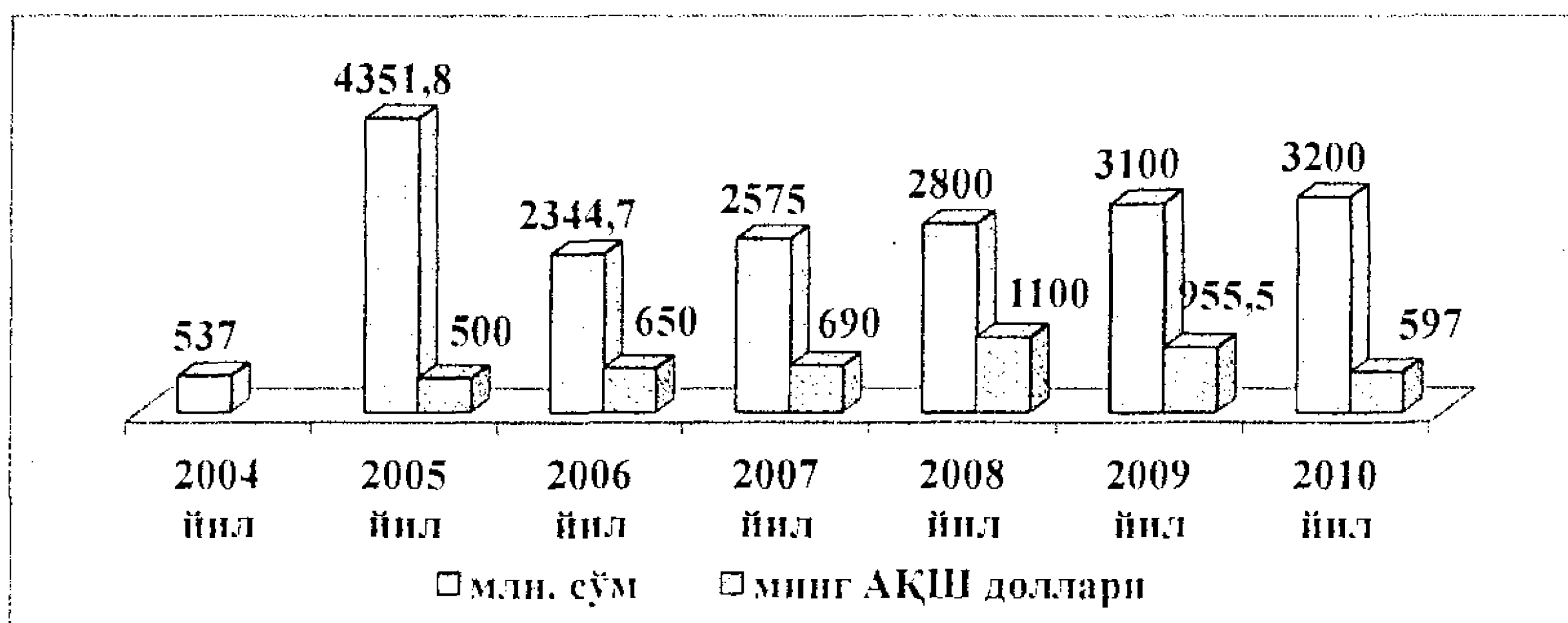

7.5-расм. Ўзбекистонда Болалар спортини ривожлантириш жамғармаси томонидан спорт иншоотлари қурилиши учун сарфлаган маблағлари динамикаси

2004-2011 йиллар давомида Болалар спортини ривожлантириш жамғармаси маблағлари ҳисобидан 1348 та спорт иншооти қуриб битказилди. Жумладан, 2004 йилда 41 та спорт иншооти барпо этилган бўлса, 2011 йилда мазкур кўрсаткич 149 тага етди (7.6-расм).

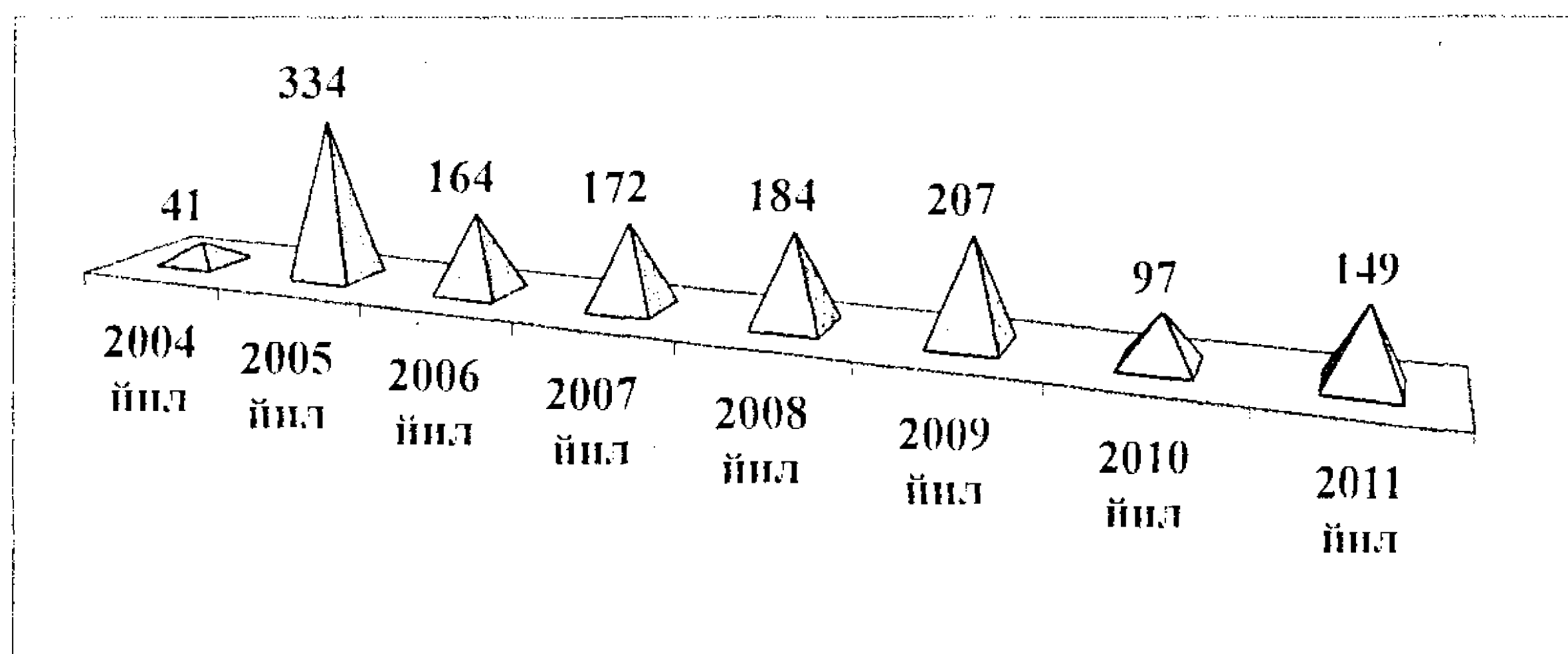

7.6-расм. Ўзбекистонда болалар спортини объектлари қурилиши динамикаси

Мамлакатда спорт иншоотлари қуриш бўйича катта тажриба тўпланди, бунинг яхлит тизими яратилди. Шу билан бирга барпо этилаётган спорт иншоотлари ва таълим муассасаларининг спорт заллари учун зарур спорт жиҳозлари рўйхати шакллантирилди. Замонавий корхоналарда спорт жиҳозлари ишлаб чиқаришнинг имкониятлари ўрганилди ҳамда мақбул спорт жиҳозлари каталоги яратилди. Натижада болалар спортини объектларини жиҳозлаш учун зарур бўлган 120 турдаги спорт жиҳозидан 118 тасининг республиканинг ўзида ишлаб чиқариш йўлга қўйилди. Ҳозирги

вақтда барпо этилган спорт объектларининг хаммаси спорт жиҳозлари билан тўла таъминланган.

Ижтимоий адолат тамойилларини қарор топтириш, кам таъминланган оилалардаги болаларнинг спорт билан шуғулланишларига шарт-шароитлар яратиш мақсадида Болалар спортини ривожлантириш жамғармаси томонидан уларни спорт кийимлари билан таъминлаш йўлга қўйилган. 2006-2010 йилларнинг ўзида кам таъминланган оилалардаги болаларга 11,6 млрд.сўмлик 270 мингта спорт формаси тарқатилди (7.7-расм).

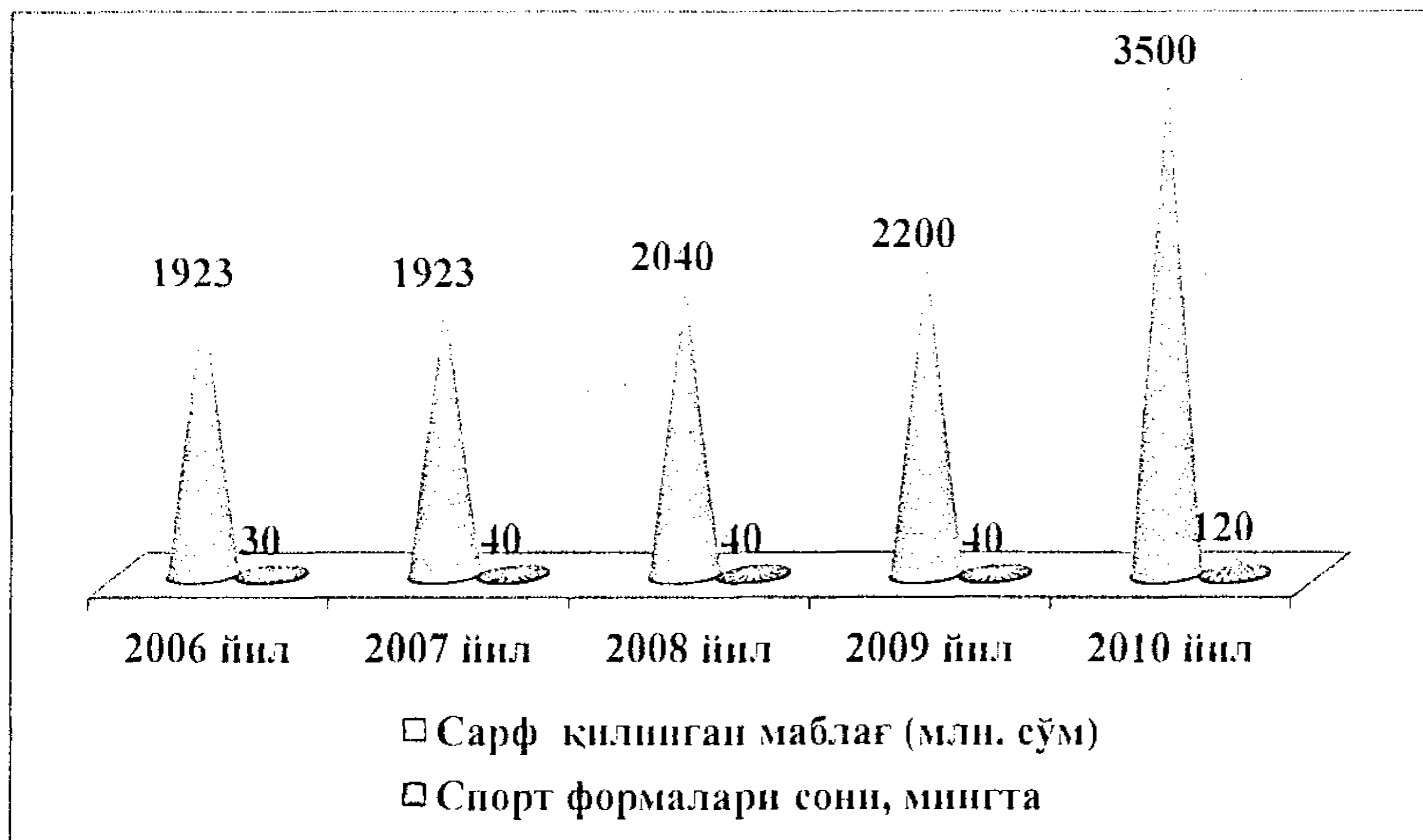

7.7-расм. Болалар спортини ривожлантириш жамғармаси томонидан кам таъминланган оилалардаги болаларни спорт кийимлари билан таъминланиши

Мамлакатда болалар спорти жадал суръатларда ривожланмоқда. 2008 йилдан 2011 йилгача бўлган даврда 6 ёшдан 15 ёшгача бўлган бола ва ўсмирлар ўртасида спорт билан мунтазам шуғулланаётганларнинг салмоғи 29,0 %дан 35,0 %га, шу жумладан қизлар ўртасида 24,0 %дан 31,5 %га етди.

2003 йилда республикада болалар ва ўсмирлар мавжуд секция ва тўғаракларда спортнинг саккиз тури билан шуғулланган бўлса, эндиликда замонавий спорт иншоотларининг барпо этилиши ва жиҳозланиш даражаси спортнинг йигирмадан ортиқ тури билан машғул бўлишга шарт-шароитлар яратиб берди. Болалар ва ўсмирлар ўртасида, айниқса, спортнинг бадиий гимнастика, бокс, футзал, кураш, енгил атлетика, сузиш ва бошқа турларига қизиқиш катта.

Ўзбекистонда ёшларда спортга бўлган ҳавас ва интилишни, жамиятда соғлом турмуш тарзи тамойилларини янада кучайтириш, ўқувчи ва талабаларни спорт машғулотларига узлуксиз жалб қилиш мақсадида умумтаълим мактаблари, академик лицей ва касб-ҳунар коллежлари ўқувчилари ҳамда олий таълим муассасалари талабаларининг "Умид ниҳоллари", "Баркамол авлод" ва "Универсиада" спорт мусобақалари йўлга қўйилган.

Бу оммавий спорт мусобақаларининг бошланғич босқичларида ўнг минглаб ўқувчилар ва талаба ёшлар иштирок этади. Мазкур спорт мусобақаларининг республика финал ўйинлари ўтказиладиган иншоотлар халқаро талаблар даражасида тайёрланади ва улар замонавий спорт анжомлари билан жиҳозланади. Мусобақалар давомида ўқувчи ёшларда ўз она юрти билан фахр-ифтихор туйғуларини камол топтиришга, уларнинг ватанпарварлик руҳини кўтаришга хизмат қиладиган маданий-маърифий тадбирлар дастурлари ҳам амалга оширилади.

Ўзбекистонда жисмоний тарбия ва спортни молиялаш республика бюджети ва маҳаллий бюджетлар ҳисобидан амалга оширилади. Ўзбекистон Республикаси Вазирлар Маҳкамаси жисмоний тарбия ва спорт ривожининг молиявий таъминланишини белгиланган тартибда амалга оширади.

Маҳаллий давлат ҳокимияти органлари жисмоний тарбия ва спортнинг моддий базасини кенгайтириш ҳамда жисмоний тарбия-соғломлаштириш тадбирларини ўтказиш учун юридик ва жисмоний шахслар томонидан ихтиёрийлик асосида киритилган маблағларни жамлайдилар ҳамда зарур ўқув-моддий базасини таъминлаган ҳолда болалар ва ўсмирлар спорт мактабларини, шунингдек, жисмоний тарбия-спорт муассасаларини ташкил этадилар ва уларни маблағ билан таъминлайдилар.

Шу билан бирга жисмоний тарбия ва спортни молиялаш манбаларига қуйидагилар ҳам киради:

- тадбиркорлик ва бошқа хўжалик фаолиятидан олинадиган даромадлар;
- аҳолига пуллик жисмоний тарбия-спорт ва соғломлаштириш хизматлари кўрсатишдан тушадиган маблағлар;
- белгиланган тартибда спорт лотереялари ўтказишдан тушадиган маблағлар;
- аҳоли, корхоналар, муассаса ва ташкилотларнинг ихтиёрий бадаллари, жисмоний тарбия-спорт жамоат бирлашмалари қатнашчиларининг аъзолик бадаллари;
- спорт турлари бўйича махсус жамғармаларнинг маблағлари;

- спорт-томоша тадбирларини ўтказишдан тушадиган даромадлар;
- ҳомийлик ёрдами;
- спорт рамзлари, тимсолларидан фойдаланганлик учун корхона ва ташкилотларнинг ажратмалари;
- чет эл инвестициялари ва халқаро жамғармаларнинг маблағлари;
- халқаро ташкилотлардан келадиган тушумлар ва қонун ҳужжатларига мувофиқ бошқа манбалар.

“Жисмоний тарбия ва спорт тўғрисида”ги қонунга мувофиқ, ўн олти ёшга тўлмаган болаларга, ногиронларга, етим болаларга, пенсионерларга, 1941 – 1945 йиллардаги уруш қатнашчилари ва ногиронларига ҳамда уларга тенглаштирилган шахсларга жисмоний тарбия-спорт ва соғломлаштириш хизматлари bepул кўрсатилади.

7.2. Туризм – иқтисодий ривожлантиришнинг самарали соҳаси

Ўзбекистон дунё бозорига ўз иқтисодий қудрати ва имконлари билан бир қаторда, интеграция жараёнлари натижасида турли мамлакатлар билан кўп томонлама ҳамкорликнинг тобора чуқурлашишига, иқтисодий, савдо, маданий, спорт, илмий-техникавий алоқаларнинг ниҳоятда кенгайишига таъсир кўрсатмоқда. Бунда туризмнинг жадал ривожланиши алоҳида аҳамият касб этмоқда.

Ҳозирги даврда туризм жаҳон хўжалигининг энг йирик тармоқларидан бирига айланиб, унинг ўсиш суръатлари иқтисодий бошқа тармоқлари мазкур кўрсаткичларидан салкам икки баравар юқори бўлмоқда. Бунинг исботи халқаро туризмнинг нефтни қазиб олиш саноати ва автомобилсозликдан кейинги учинчи ўринга кўтарилганидир.

Халқаро туризм ташкилоти маълумотларига кўра, ҳозирги вақтда туризм соҳасига жаҳон ялпи маҳсулотининг 6,0 %, жаҳонда киритилаётган инвестициялар ҳажмининг 7,0 %, дунёдаги истеъмол харажатлари ҳажмининг 11,0 %, барча солиқ тушумларининг 5,0 %, шунингдек, мавжуд иш жойлари ҳар 16 тасининг биттаси тўғри келмоқда (7.8-расм).

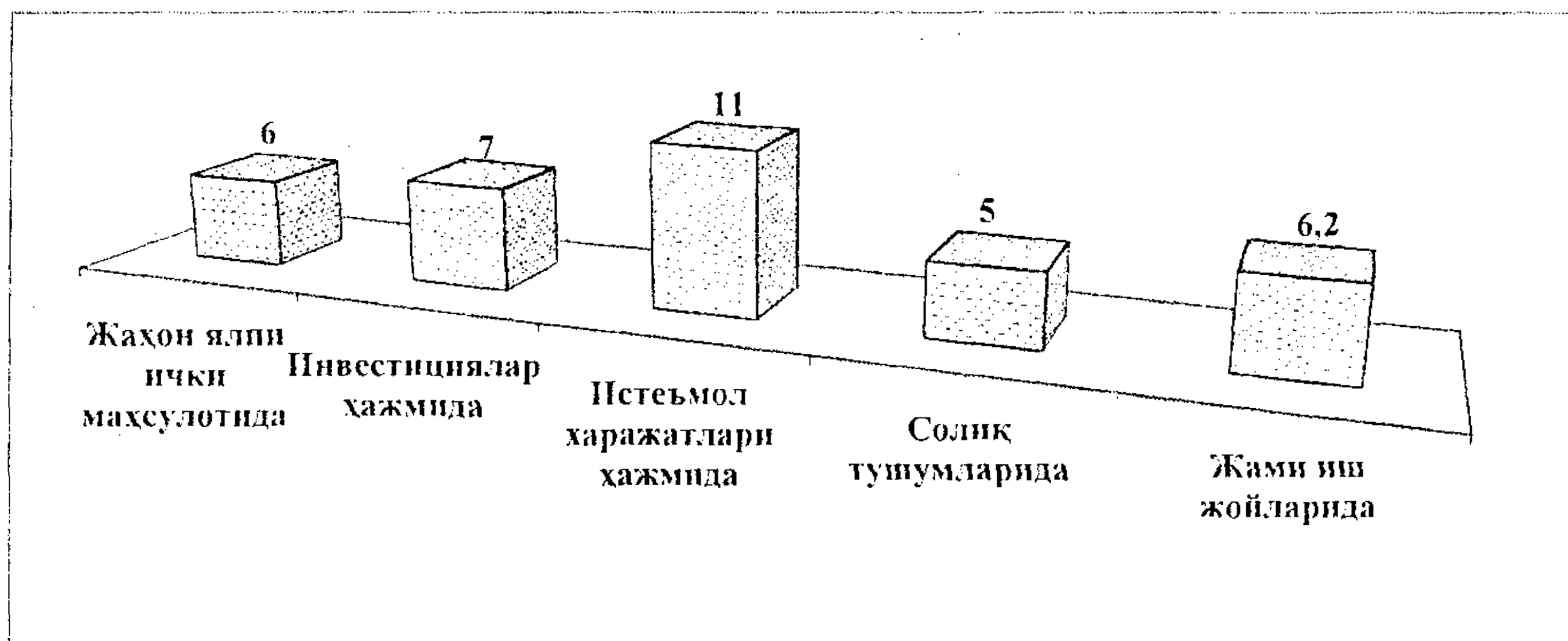

7.8-расм. Туризмнинг жаҳон ҳўжалигидаги салмоғи¹

Ҳозирги ривожланиш босқичида туризмнинг – иқтисодий категорияларга муносиб қуйидаги сифат хусусиятлари намоён бўлмоқда (7.9-расм):

- индустрия шаклига эга;
- туристик маҳсулот ва хизматлар кўринишига эга;
- янги минтақаларни кашф этади;
- миллий иқтисодиётни, маҳаллий инфратузилмаларни жадал ривожлантириш, маҳаллий аҳоли даромадларини кўпайтиришнинг қудратли омили бўлиши мумкин;
- янги иш жойлари яратади;
- жаҳон ялпи маҳсулотини туризмни жадал ривожлантираётган мамлакатлар фойдасига қайта тақсимлайди;
- киритилган инвестициялар тез фойда келтиришини таъминлайди;
- маданий меросни сақлаш, табиатни муҳофаза қилиш воситаси ҳисобланади.

Қадимий замонлардаёқ кишилар дунёни кўриш, янги ҳудудларни очиш, савдо, дипломатик, ҳарбий, диний ва бошқа мақсадлар билан узок ўлкаларга йўлга чиқардилар. Узок асрлар давомида одамларнинг саёҳат қилишларига асосан савдо-сотик, таълим олиш, зиёрат қилиш, даволаниш сабаб бўларди. Бу сайёҳлар маҳаллий аҳолининг муайян хизматларига муҳтож бўлардилар. Шу тариқа янги йўллар, меҳмонхоналар, карвонсаройлар, емакхоналар қурилишига киришилди.

¹Жаҳон туризм ташкилотининг маълумотлари. //http://www.unwto.org.

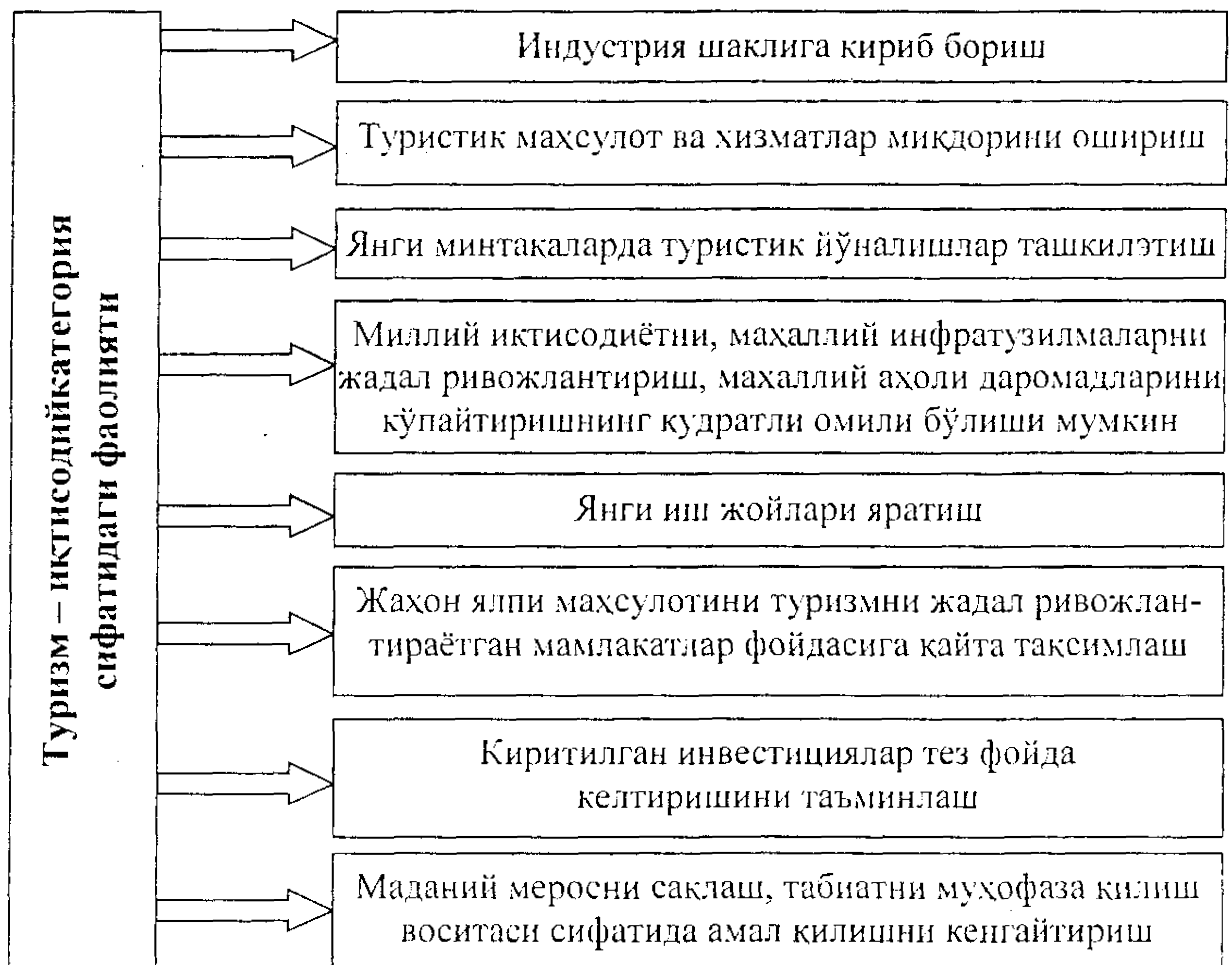

7.9-расм. Туризмнинг – иқтисодий категория сифатидаги фаолияти

Ўрта асрларда диний мақсадлардаги саёҳатлар кучайди. Жуда кўплаб кишилар муқаддас қадамжоларни зиёрат қилгани борардилар. Уйғониш даври эса саёҳатларнинг таълим йўналишини кучайтирди.

Мануфактура ишлаб чиқаришининг ривожланиши ва XVIII-XIX асрларда Европадаги етакчи давлатларда рўй берган саноат инқилоби жамиятнинг иқтисодий ҳаётини тубдан ўзгартиради. Ишлаб чиқаришнинг фабрика усулига ўтилиши иш вақти билан ходимнинг тўла ихтиёрида бўлган дам олиш вақтини аниқ чегаралаб қўйди. Бу эса кишиларнинг турли ўлкалар билан танишиш мақсадида саёҳатларга чиқиш имкониятларини кенгайтирди.

Туризмнинг ривожланишида 1807 йилда пароход, 1814 йилда паровознинг кашф қилиниши катта аҳамиятга эга бўлди. Эндиликда камроқ харажат билан узок ўлкаларга хавф-хатарсиз саёҳатга чиқиш имконини туғдирди.

Халқаро туризмга асос солиниши 1840-йилларда инглиз тадбиркори Т.Кук томонидан аввал ўз мамлакати ичкарасида,

кейинчалик бошқа давлатларга ҳам саёхатларини тижорат асосида ташкил қилиши билан боғлиқ. Саёхатлар уюштириш катта даромад келтириши мумкинлиги аён бўлгач, турли давлатларда туризм компаниялари пайдо бўла бошлади.

XIX аср бошида аввал Германияда, кейин Швейцарияда хизмат кўрсатиш даражаси юқори бўлган меҳмонхоналар барпо этилди. Шу асрнинг иккинчи ярмидан бошлаб, оммавий саёхатларни ташкил этишга ихтисослашган туризм бюролари ҳам ташкил топди.

Аммо оммавий туризм XX асрнинг 50-60 йилларидан бошланди. Бу даврга келиб, туристик фирмаларнинг фаолияти кўлами беқиёс кенгайди, кўп давлатларда меҳмонхоналар, маданий-маиший ва кўнгилочар муассасалар тармоғи жадал кенгая бошлади.

Жаҳонда туризмнинг жадал ривожланиши қуйидаги омиллар билан боғлиқ эди:

- аҳоли даромадларининг ортиши;
- иш вақти қисқариши ва бўш вақтнинг кўпайиши;
- автомобилсозлик, авиасозлик, коммуникация ва ахборот технологияларини ривожлантиришдаги муваффақиятлар;
- урбанизация кўламларининг кенгайиши;
- жамият маънавий қадриятларидаги устуворликлар.

Туризм – серкирра фаолият соҳаси ҳисобланади. Шунинг учун “туризм” атамасининг талқинлари ҳам кўп. Жумладан, 1980 йилда Филиппинда қабул қилинган туризм бўйича Манила декларациясида “Туризм – давлатларнинг ижтимоий, маданий, таълим ва иқтисодий ҳаётига бевосита таъсир кўрсатиши сабабли халқлар турмушида муҳим аҳамиятга эга фаолият ҳисобланади” деб қайд этилган. Жаҳон туризм ташкилоти томонидан 1981 йилда Мадридда ўтказилган туризм бўйича жаҳон конференциясида “Туризм – фаол дам олишнинг турларидан бири бўлиб, баъзи минтақалар, янги давлатлар билан танишиш мақсадидаги саёхатдир, у қатор мамлакатларда спорт унсурлари билан қўшилиб кетади” деб кўрсатилди.

Туризмга муфассалроқ таъриф Бирлашган миллатлар ташкилоти томонидан берилган, яъни: “Туризм – дам олиш, амалий ва бошқа мақсадлар билан ўз оdatий муҳитидан ташқаридаги жойларда кетма-кет бир йилдан кўп бўлмаган муддатда саёхатда бўладиган шахслар фаолиятидир”.

Туризм турли мезонлар – география, саёхат мақсади, унинг давомийлиги, ҳаракатланиш воситалари, иштирок этиш шакли, ёш таркиби, мавсум ва ҳоказолар бўйича таснифланади. Шу билан бирга туризм молиялаш манбаига кўра ижтимоий ва тижорат, иштирок этувчилар сонидан келиб чиқиб шахсий, оилавий, гуруҳий, ташкиллаштирилишига кўра уюшган ва уюшмаган кабиларга ҳам ажратилади (7.10-расм).



7.10-расм. Туризм турлари таснифи

Шу билан бирга ички (маҳаллий) ва халқаро туризм фарқланади. Ички (маҳаллий) туризмда мамлакат фуқаролари (резидентлар) ва хорижий фуқароларнинг (резидент бўлмаганлар) мамлакат ҳудудида саёхат қилишлари ташкиллаштирилади. Халқаро туризм туризм

хизматининг ҳам экспорти, ҳам импортини назарда тутати. Яъни халқаро туризмда мамлакат фуқаролари чет элларга саёҳатга боришлари, айна пайтда хорижий меҳмонларни ушбу давлатда қабул қилиб олиш талаб қилинади.

Туризмнинг асосини унинг субъекти – турист ва объекти – турист эҳтиёжларини қондиришга қаратилган туризм инфратузилмалари: саёҳат минтақаси (жойи), туризм ташкилоти ва корхонаси ташкил этади (7.11-расм).

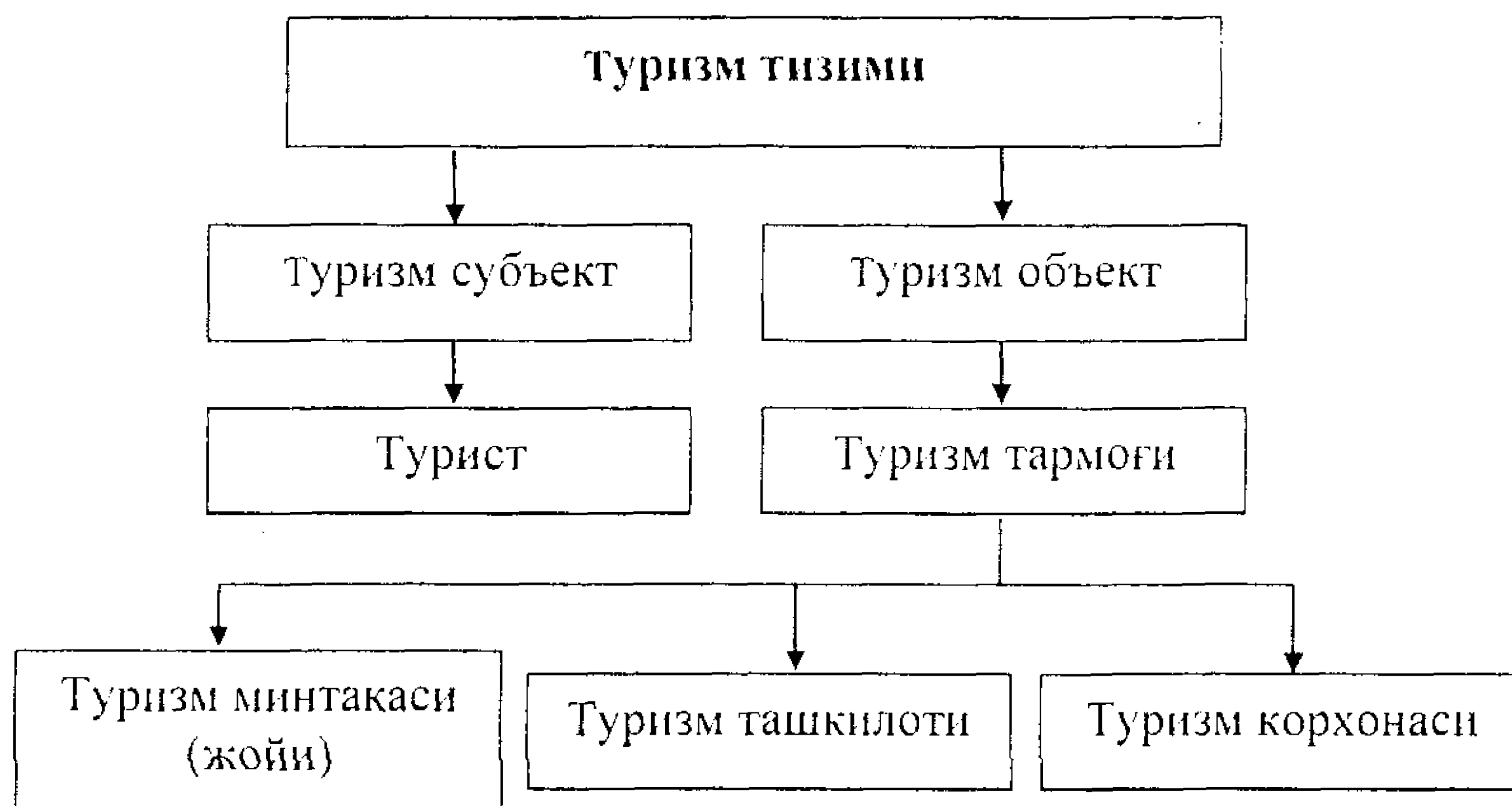

7.11-расм. Туризм объекти ва субъекти

Туризм минтақаси деганда, турист саёҳат қилиш учун танлаган жой тушунилади. Бу жойда, албатта, туристнинг бўлиши, жойлаштирилиши, оавқатланиши, маданий ҳордиқ чиқариши учун зарур инфратузилмалар бўлиши керак. Яъни бунда туризм минтақаси яхлит туристик маҳсулот мажмуасини ташкил этади.

Туризмнинг жадал ривожланиши “туризм индустрияси” атамасини муомалага киритди. Бирлашган миллатлар ташкилоти Савдо ва ривожланиш бўйича конференцияси экспертларининг таърифича, “Туризм индустрияси – саёҳатчилар учун товар ва хизматлар яратишда иштирок этадиган ишлаб чиқариш ва ноишлаб чиқариш фаолият турларининг жамланмасидир”¹. Яъни туризм индустрияси иқтисодий фаолият билан чамбарчас боғлиқдир.

Шунинг учун, жумладан, АҚШ Савдо вазирлиги туризм индустриясининг агросаноат мажмуаси, қурилиш, транспорт, алоқа,

¹Жукова М.А. Менеджмент в туристском бизнесе: учебное пособие. – М.: КНОРУС. – 2005. – с. 10

умумий овқатланиш, савдо, маиший хизмат кўрсатиш ва бошқа соҳалар билан узвий боғлиқ эканлиги сабабли ушбу мураккаб мажмуага мамлакат иқтисодиёти 24 тармоғини киритган. Жаҳон туризм ташкилоти мутахассисларининг фикрича, туризм соҳасида хўжалик юритувчи субъектлар миллий иқтисодиётлар 32 тармоғини ривожлантиришга таъсир кўрсатади.

Шу билан бирга туризм соҳасида сайёҳларга бевосита хизмат кўрсатувчи хўжалик юритувчи субъектлар билан бирга туризм фаолиятининг бир таркибий қисми бўлган фирма ва компаниялар ҳам мавжуд. Шунинг учун фаолияти бевосита туризм билан боғлиқ корхона, ташкилот ва муассасалар – бирламчи хизматлар соҳаси, бу фаолиятларнинг таркибий қисми – иккиламчи хизматлар соҳаси субъектлари деб аталади.

Умуман, туризм индустрияси таркибидаги асосий секторлар қуйидагилардан иборатдир (7.12-расм):

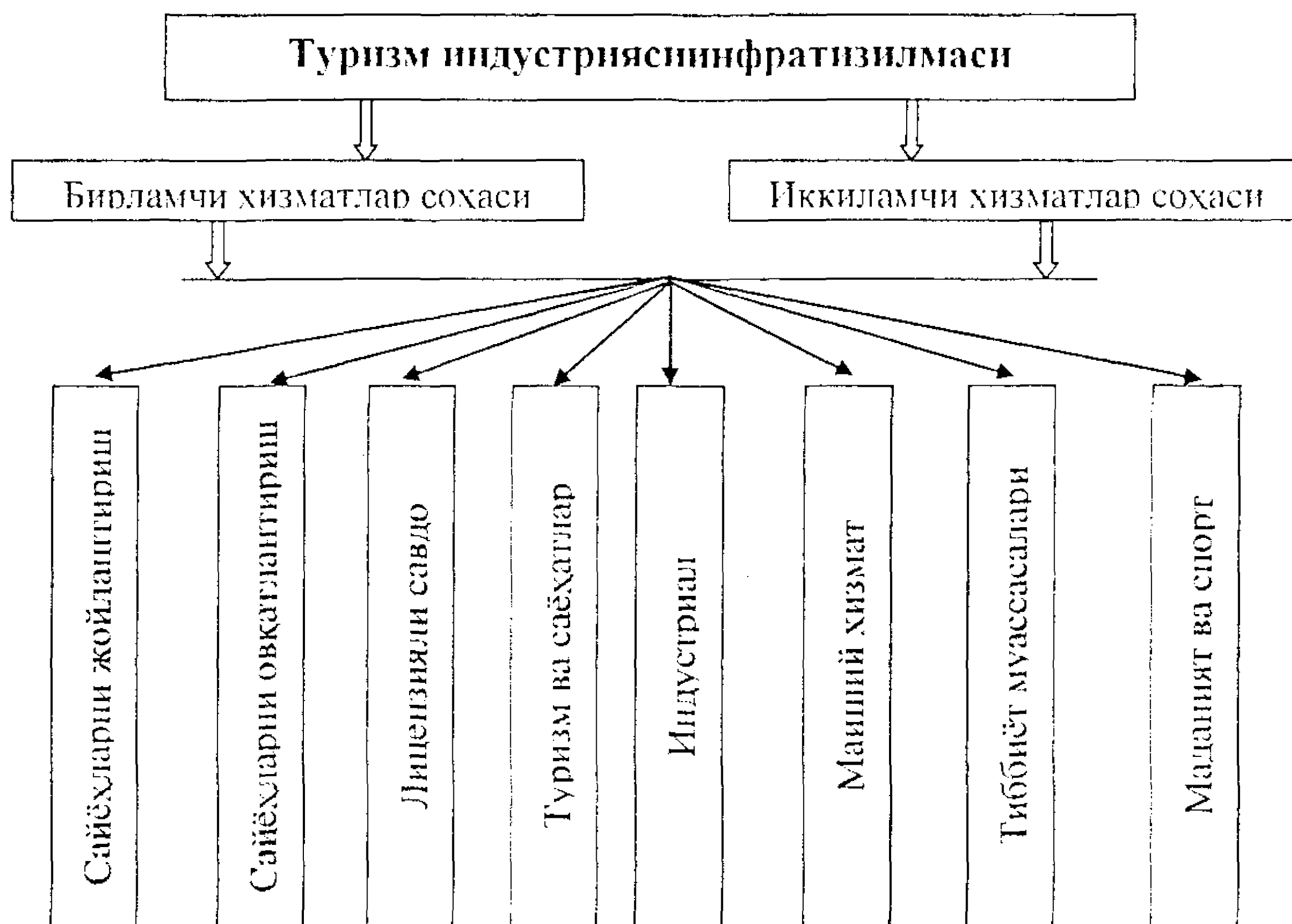

7.12-расм. Туризм индустриясининфратузилмаси

- сайёҳларни жойлаштириш;
- сайёҳларни овқатлантириш;
- лицензияли савдо;
- туризм ва сайёҳатлар;
- индустриал;
- маиший хизмат;

- тиббиёт муассасалари;
- маданият ва спорт муассасалари.

Туризм фирмалари шакли ва ташкилий тузилмаси бўйича турлича бўлишлари мумкин, лекин уларнинг асосийлари туризм операторлари ва туризм агентликларидир.

Туризм операторлари саёҳат турларини ишлаб чиқадилар ва уларни улгуржи равишда туризм агентларига сотадилар. Туризм операторлари саёҳат ташкилотчилари ва гуруҳий туризм учун туризм маҳсулотларини яратувчилар ҳисобланади. Туризм оператори саёҳат жамланмасига киритилган хизматлар тақдим этилиши учун жавобгардир. Лекин меҳмонлар, ресторанлар эгаси бўлган ёки бу туризм маҳсулотларини бошқалардан сотиб олган туризм оператори туристларга бевосита ўзи ҳам хизмат кўрсатиши мумкин.

Туризм агентликлари – туризм операторидан туризм маҳсулотларини улгуржи сотиб олади ва уларни истеъмолчиларга сотади. Улар туризм маҳсулотлари баҳосига туристлар гуруҳи шакллантирилган жойдан туризм объектигача ҳамда саёҳат ниҳоясига етганидан сўнг ўша жойга туристларни олиб боришга харажатларини кўшади.

Бирлашган Миллатлар Ташкилоти, унинг ихтисослаштирилган муассасалари ва бошқа халқаро ташкилотларнинг туризмга диққат-эътиборларининг тобора ортаётганлиги ҳам ушбу соҳанинг жаҳон ҳўжалигидаги аҳамиятидан далолат беради. Бугунги кунда туризм соҳасига тааллуқли баъзи масалалар билан 70 дан ортиқ халқаро ташкилот шуғулланмоқда.

Туризм соҳасидаги асосий халқаро ташкилот – Жаҳон туризм ташкилоти (ЮНВТО) Бирлашган Миллатлар Ташкилотининг ихтисослашган муассасаси ҳисобланиб, 1925 йилда даставвал Расмий туризм ассоциацияларининг халқаро конгресси сифатида таъсис этилган эди. Иккинчи жаҳон урушидан кейин унинг номи Расмий туризм ассоциацияларининг халқаро уюшмаси деб ўзгартирилди. 1974 йилда у Халқаро туризм бўйича ташкилотга айлантирилди, 2003 йилда эса унга Бирлашган Миллатлар Ташкилотининг ихтисослаштирилган муассасаси мақоми берилди. Жаҳон туризм ташкилоти БМТ Ривожланиш дастурининг ижрочи агентлиги ҳисобланиб, маданиятлараро айирбошлаш ва халқларнинг маънавий бойишига фаол кўмаклашиб келмоқда. У туризм соҳасида жуда кўп лойиҳаларни молиялаштириб келмоқда.

Жаҳон туризм ташкилоти бугунги кунда 150 тадан зиёд мамлакатни бирлаштириб туради, унинг хусусий сектор корхоналари, ўқув муассасалари, туризм ассоциациялари ва маҳаллий туризм маъмуриятларидан иборат 300 тадан кўпроқ ассоциациялашган аъзолари бор.

Ўзбекистон Республикаси 1993 йилда Жаҳон туризм ташкилотига аъзо қилиб олинган.

Туризм соҳасидаги халқаро ташкилотлар орасида Жаҳон саёҳатлар ва туризм бўйича кенгашининг роли ҳам салмоқли. Кенгаш туризм соҳасига хизмат кўрсатувчи жаҳондаги 43 та энг йирик компания бошқаруви раислари ва бош директорларини бирлаштирган.

Жаҳон туризм агентликлари федерацияси эса ҳақиқий аъзолар сифатида 80 та миллий туризм ассоциация ва ташкилотлари, ассоциациялашган аъзолар сифатида эса 80 та мамлакатдаги 1400 тадан кўпроқ туристик агентликлар, меҳмонхоналар, транспорт корхоналари, ўқув муассасаларини бирлаштириб туради.

Жаҳон туризм ташкилоти 1992 йилда XXI асрда туризм соҳасида Ҳаракат дастурини қабул қилган. Ушбу Ҳаракат дастурида қуйидаги асосий вазифалар белгилаб қўйилган (7.13-расм):

- тартибга солувчи иқтисодий ва бошқа тузилмаларни камайтириш;
- туризмни ривожлантиришнинг жамиятнинг иқтисодий, ижтимоий ва маданий ҳаёти, атроф-муҳитга таъсирини баҳолаш;
- туризм соҳаси ходимларини ўқитиш;
- туризмни узоқ муддатли барқарор ривожлантиришни режалаш;
- жамият барча секторларининг туризмни ривожлантиришда иштирок этиши;
- туризм соҳасида ривожланган ва ривожланаётган мамлакатлар ўртасида ахборот айрибошлаш;
- янги туризм маҳсулотининг концепцияси;
- туризм соҳасида халқаро фаолиятда шериклик ўрнатиш.

Жаҳон туризм ташкилотининг маълумотлари туризм иқтисодиётнинг энг жадал ривожланаётган соҳаси эканлигидан яққол далолат беради. Туризмдан олинаётган фойда миқдори бўйича мазкур соҳа бугунги кунда нефть ва газ қазиб олиш, шунингдек, автомобилсозлик билан муваффақиятли рақобат қилмоқда. Масалан, Францияда туризмдан тушаётган даромад автомобилсозлик саноатига нисбатан ортиб кетди. Франция, АҚШ, Италия, Испания, Греция,

Миср ва қатор бошқа мамлакатларда туризм соҳасининг даромадлари ялли миллий даромад миқдорининг 15,0-35,0 %ни ташкил этади.

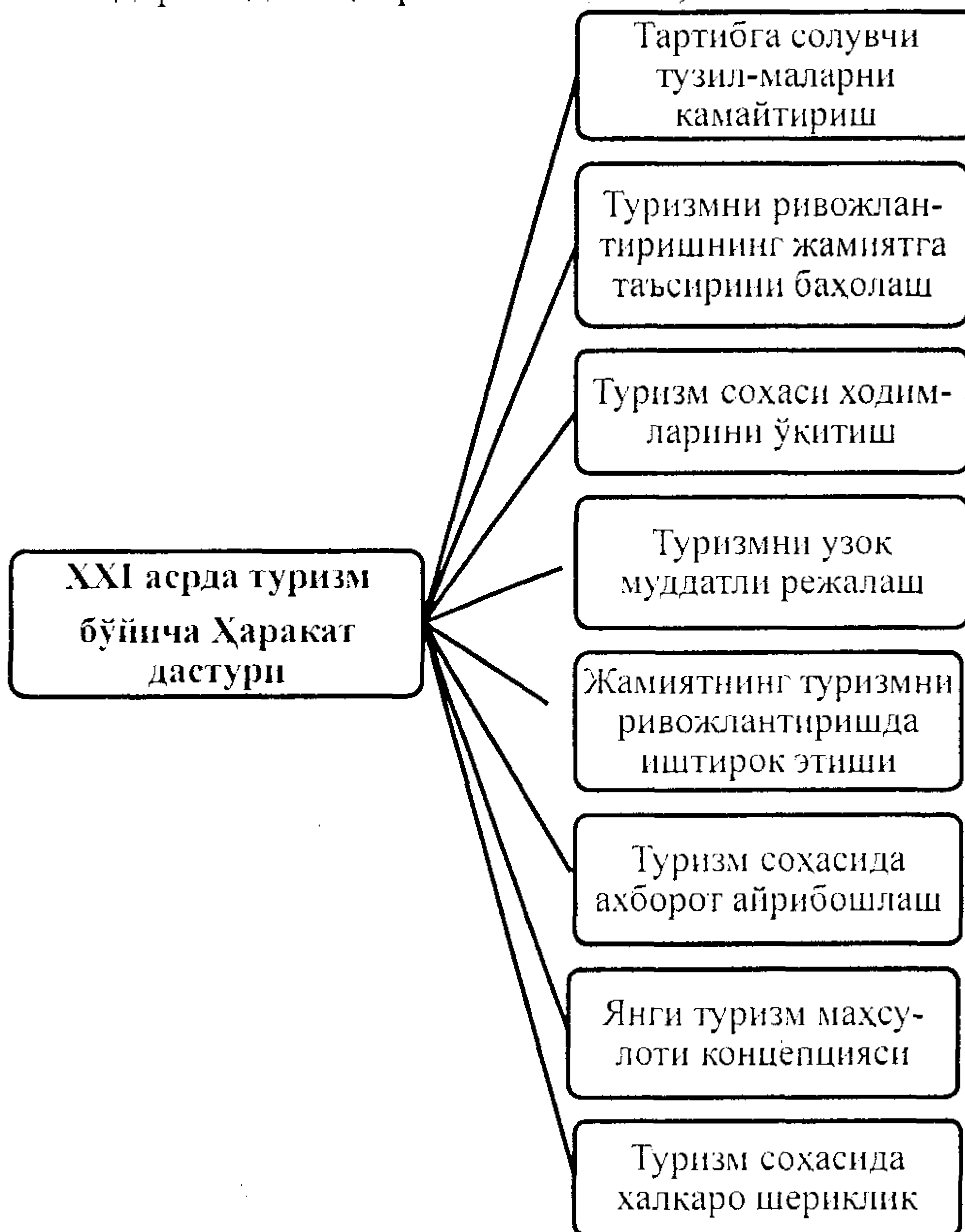

7.13-расм. XXI асрда туризм соҳасида Ҳаракат дастурининг вазифалари

Агар 1990 йилда дунёдаги давлатлар туристларни қабул қилишдан 270,0 млрд. АҚШ доллари ишлаб олган бўлсалар, 2000 йилда бу кўрсаткич 481,0 млрд. АҚШ долларига етди, 2010 йилда эса 1,0 трлн. АҚШ доларидан ортиб кетди (7.14-расм).

АҚШда фақат туризм соҳасидан олинадиган солиқларнинг миқдори йилига 130,0 млрд.АҚШ долларини, Японияда – 70,0, Германияда 57,0 млрд.АҚШ долларини ташкил этади.

Ҳозирги вақтда туризм валюта ишлашнинг ҳам энг самарали воситасига айланган. Иқтисодчиларнинг ҳисоб-китобларига кўра туризм сервиси ривожланган давлатларда туристлар бир кун давомида

камида 175,0 АҚШ доллари сарфлайди. Мамлакатга бир турист 15,0 тонна нефть ёки 2,0 тонна юкори навли бугдой экспорт қилишни талаб этилади.

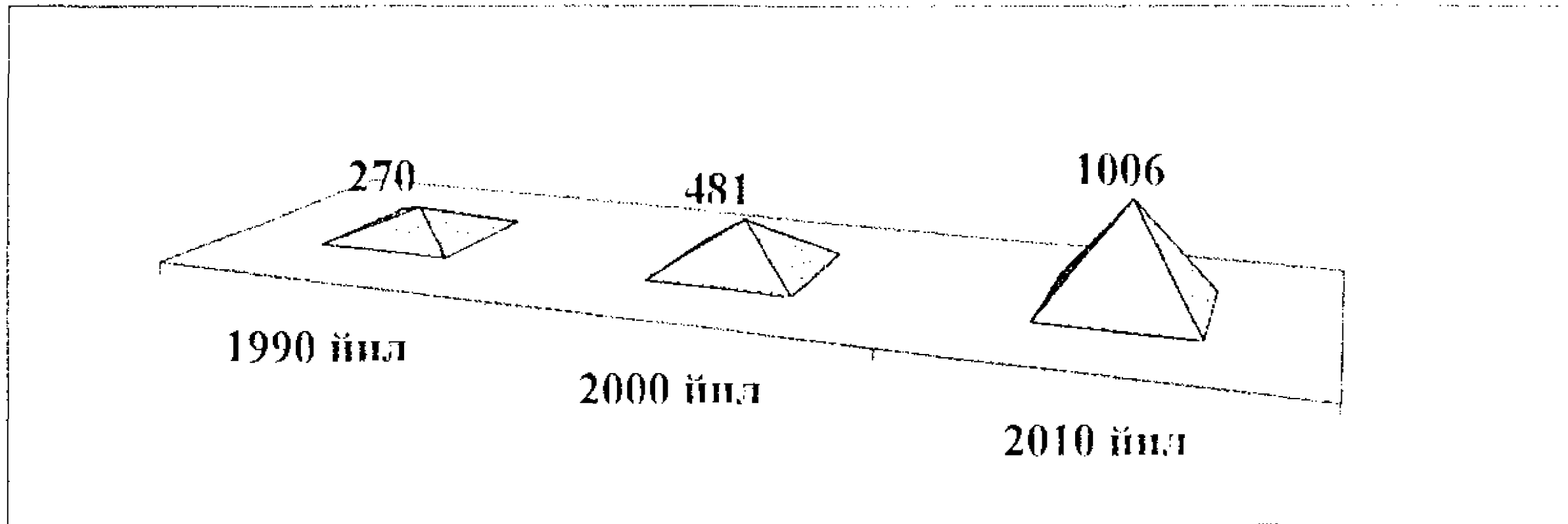

7.14-расм. Жаҳон мамлакатларининг туристларни қабул қилишдан даромадлари ортишининг динамикаси (млн. АҚШ доллари ҳисобида).

Ҳозирги шароитда ички (маҳаллий) туризм ҳам тобора катта аҳамият касб этмоқда. Жумладан, АҚШда барча туристларнинг 70,0 %дан кўпроғини ўз ватанлари бўйлаб саёҳат қилишни мақбул кўрадиган маҳаллий туристлар ташкил этади.

Чет эл туристларини ўз мамлакатларида қабул қилишда дунёда Франция, Испания, АҚШ, Италия, Буюк Британия ва Хитой етакчилик қилади (7.15-расм).

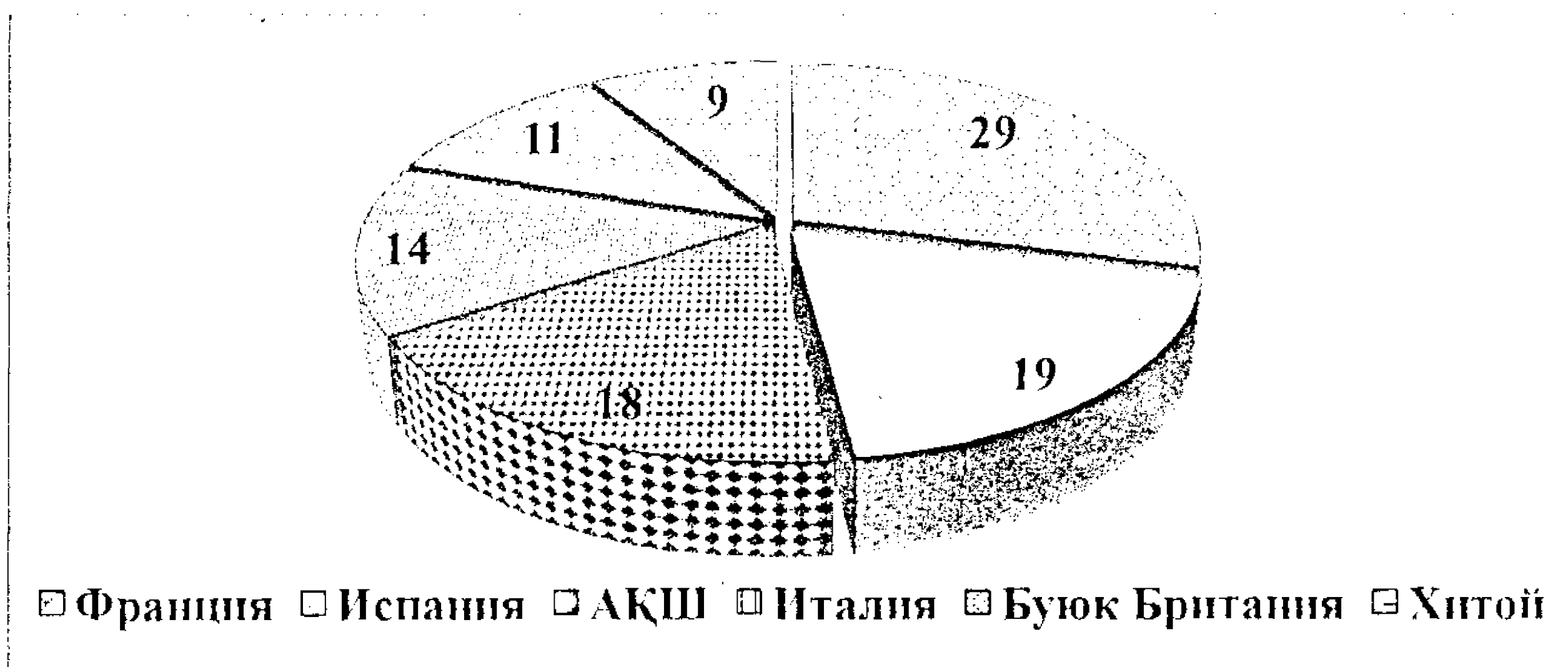

7.15-расм. Ўз мамлакатларида хорижий саёҳларни қабул қилишда етакчи давлатлар (жаҳон бўйича бошқа мамлакатларга саёҳатга келган туристлар умумий сонига нисбатан % ҳисобида)

Умуман, бугунги кунда жаҳондаги 125 мамлакат туризми ўз миллий иқтисодиётининг энг муҳим соҳаларидан бири сифатида эътироф этган. Ташқи иқтисодий фаолиятнинг ҳам муҳим тармоғи

ҳисобланган туризмни ривожлантириш зарурати куйидагилар билан изоҳланади:

- халқаро бозорларда рақобатбардош бўлмаган асосий фондлардан (транспорт, алоқа, меҳмонхоналар, умумий овқатланиш, маданий-маиший муассасалар ва хоказолар) фойдаланиш ҳисобиға валюта ишлаб олиш;
- сервис ва хизмат кўрсатиш соҳасига инвестицияларнинг қисқа муддатда қопланиши;
- халқ ижодиёти ва ҳунармандчиликнинг ривожлантирилиши;
- туризмдан олинадиган даромадлар ҳисобиға тарихий ва маданий меросни сақлаш ва таъмирлаш, атроф-муҳитни соғломлаштириш имкониятларининг кенгайиши.

Умуман, жаҳоннинг барча минтақаларида хорижий туристлар сони муттасил кўпайиб бормоқда. Бугунги кунда ҳам чет эл сайёҳларини қабул қилиш бўйича Европа етакчи мавқеини сақлаб турибди. Ушбу қитъаға 2010 йилда саёҳатга келганлар жаҳондаги хорижий туристларнинг ярмидан кўпроғини – 527,0 млн.кишини ташкил этди. Аммо унинг дунё туризм бозоридаги улуши аста-секинлик билан бўлса ҳам камайиб бормоқда. 2020 йилга бориб эса Европанинг ушбу кўрсаткичи яна қарийб 15,0 %га камайиши прогноз қилинмоқда. Хорижий туристларни қабул қилишда Америка қитъаси улуши ҳам камайиши, аксинча Шарқий Осиё ва Тинч океани минтақаси ҳамда Африканинг салмоғи ортиши кутилмоқда (7.2-жадвал).

7.2-жадвал

Жаҳон минтақаларида хорижий саёҳларнинг бўлиши ҳамда бу минтақаларнинг жаҳон туризм бозоридаги улуши¹

Жаҳон минтақалари	Саёҳатга келган хорижий туристлар сони (млн. киши)			Жаҳон туризм бозоридаги улуш, %	
	1950 й.	2010 й.	2020 й.*	1950 й.	2020 й.*
Африка	20	47	77	3,6	6,0
Америка	110	190	282	19,3	18,1
Шарқий Осиё ва Тинч океани минтақаси	81	195	397	14,4	25,4
Европа	336	527	717	59,8	45,9
Яқин Шарк	14	26	69	2,2	4,4
Жанубий Осиё	4	11	19	0,7	1,2
Жаҳон бўйича жами	565	1006	1561	100	100

* - прогноз

¹ Жаҳон туризм ташкилоти маълумотлари. //http://www.unwto.org.

Туризм соҳасида етакчи давлатларнинг тажрибаси унинг ривожланиш тенденцияларини прогноз қилиш имконини беради. Яъни:

- саёҳатнинг барча турлари, биринчи навбатда транспорт харажатлари ортиб боради;

- туризм бозори конъюнктурасидаги мавсумий ўзгаришлар туризм индустрияси учун жиддий муаммо ҳисобланмайдиган бўлади, чунки маркетингнинг такомиллашиши, давлат билан хусусий туристик фирмалар ўртасидаги шерикликнинг мустаҳкамланиши мавжуд муаммоларни муваффақлироқ ҳал этиш имконини беради;

- кўпроқ ёшлар ва катта ёшдаги кишилар саёҳатга чиқадиган бўлади;

- маданий мерослари билан танишиш ва фаол дам олиш йўналишидаги туризмга эҳтиёж ортади.

Туризмнинг кенг кўламлиги, унинг мамлакат иқтисодиётидаги ўрни ва аҳамияти бу соҳани давлат томонидан тартибга солишни талаб этади. Бу куйидагиларни назарда тутди (7.16-расм):

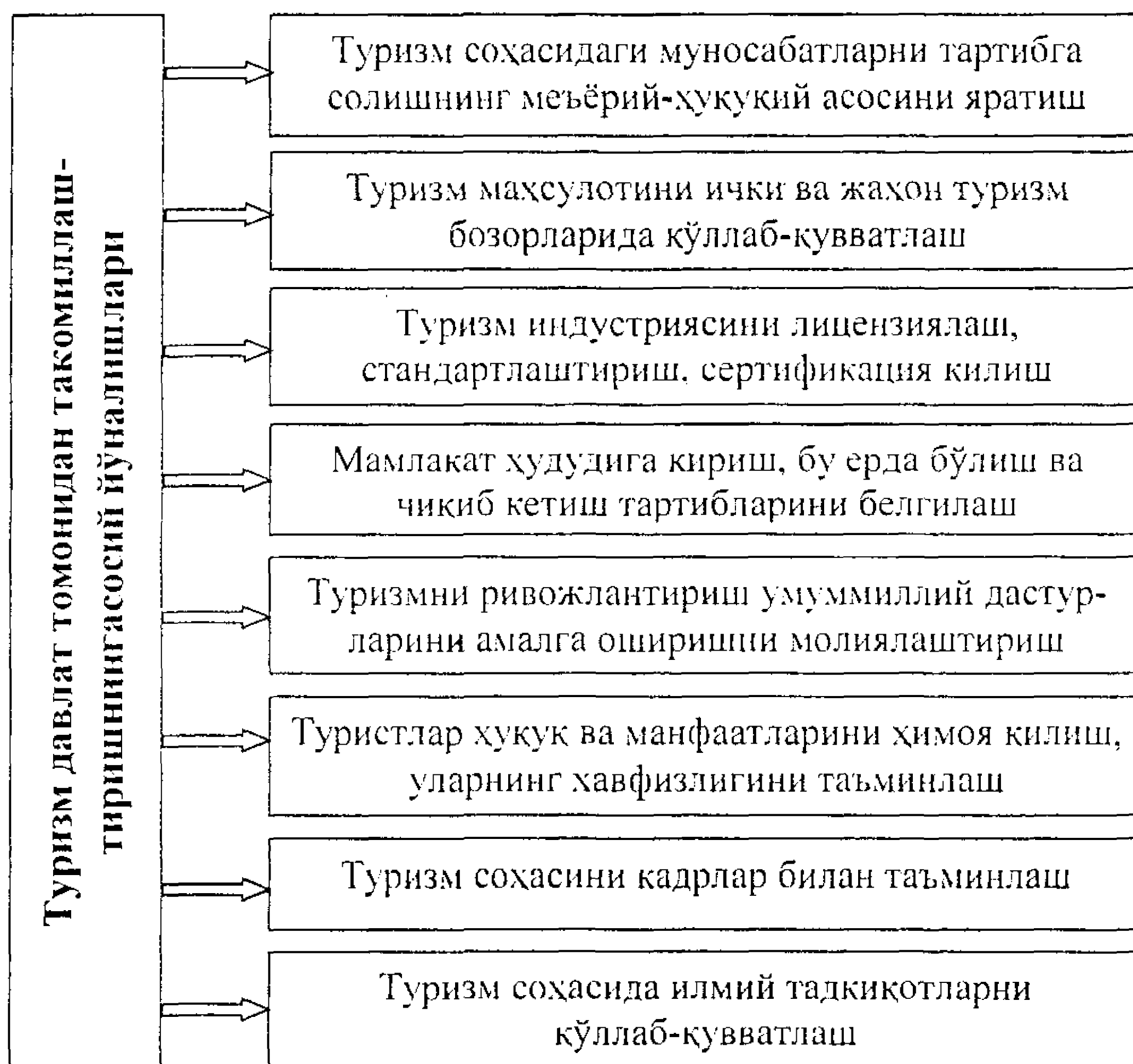

7.16-расм. Туризмнинг давлат томонидан такомиллаштиришнинг асосий йўналишлари

- туризм соҳасидаги муносабатларни тартибга солишга йўналтирилган меъёрий-ҳуқуқий асосни яратиш;

- туризм маҳсулотини ички ва жаҳон туризм бозорларида қўллаб-қувватлаш;
- туризм индустриясини лицензиялаш, стандартлаштириш, сертификация қилиш;
- мамлакат ҳудудига кириш, бу ерда бўлиш ва чиқиб кетиш тартибларини белгилаш;
- туризмни ривожлантириш умуммиллий дастурларини амалга оширишни молиялаштириш;
- туристлар ҳуқуқ ва манфаатларини ҳимоя қилиш, уларнинг хавфсизлигини таъминлаш;
- туризм соҳасини кадрлар билан таъминлаш;
- туризм соҳасида илмий тадқиқотларни қўллаб-қувватлаш.

Туризмнинг глобал вазифаларидан келиб чиққан ҳолда ҳар бир давлатда миллий туризм индустриясини ривожлантиришнинг узок муддатли Ҳаракат дастурлари ишлаб чиқилмоқда. Мазкур Ҳаракат дастурлари асосан туризм соҳасини ҳар томонлама қўллаб-қувватлаш стратегиясини қамраб олади. Уларда қуйидагилар кўзда тутилган:

- туризмни ривожлантириш, туризм маҳсулотлари истеъмолчилари ҳуқуқ ва манфаатларини ҳимоя қилишга қаратилган қонунчилик асосларини такомиллаштириш;
- туризм соҳаси ташкилотларига солиқ имтиёзлари бериш, субсидия ва дотациялар ажратиш;
- мамлакатга кириш тартиб-қоидаларини соддалаштириш;
- номавсумий туризмни рағбатлантириш;
- ижтимоий туризмни ривожлантириш ва қўллаб-қувватлаш;
- туристлар хавфсизлигини таъминлашга талабларни кучайтириш ва ҳоказолар.

7.3. “Буюк Ипак йўли”нинг янги уфқлари

Ўзбекистонда ҳам туризм иқтисодиётнинг жадал ривожланаётган ва истиқболли соҳаларидан бирига айланмоқда. Ҳозирги вақтда туризмнинг миллий ялпи ички маҳсулотдаги улуши 2,0 %ни ташкил этмоқда. Мамлакатда миллий туризм секторини шакллантириш ва ривожлантиришнинг ҳуқуқий асоси яратилган. Тармоқнинг инфратузилмаси мустаҳкамланмоқда, ташқи ва ички туризмни янада фаоллаштириш юзасидан кенг кўламли чоралар амалга оширилмоқда.

Республикада туризм соҳасидаги давлат сиёсатининг асосий йўналишлари сифатида қуйидагилар белгилаб қўйилган (7.17-расм):

- туризм ва туристик индустрияни ривожлантириш;
- фуқароларнинг саёҳат қилиш пайтидаги дам олиш, эркин ҳаракатланиш ва бошқа ҳуқуқларини таъминлаш;
- туристик ресурслардан оқилона фойдаланиш ва уларни сақлаш;
- туризм соҳасидаги меъёрий базани такомиллаштириш;
- болалар, ёшлар, ногиронлар ва аҳолининг кам таъминланган қатламлари туризми (экскурсиялари) учун шароит яратиш;
- туристик индустрияни ривожлантириш учун инвестициялар жалб этиш;
- тадбиркорлик фаолияти субъектлари учун туристик хизматлар бозорида тенг имкониятлар яратиш;
- туристларнинг хавфсизлигини, уларнинг ҳуқуқлари, қонуний манфаатлари ва мол-мулки муҳофаза қилинишини таъминлаш;

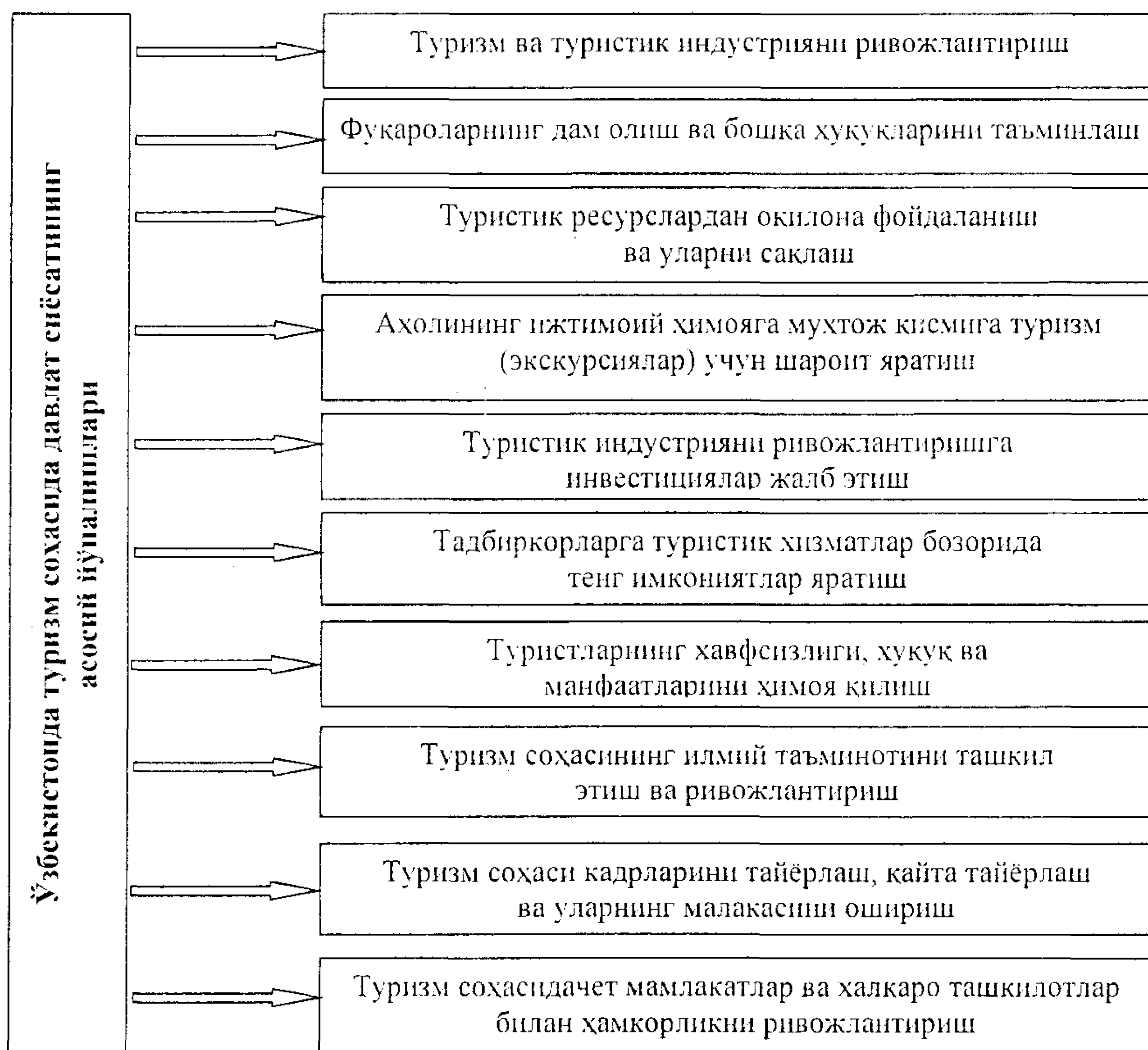

7.17-расм. Ўзбекистонда туризм соҳасида давлат сиёсатининг асосий йўналишлари

• туризм соҳасининг илмий таъминотини ташкил этиш ва ривожлантириш;

• кадрларни тайёрлаш, қайта тайёрлаш ва уларнинг малакасини ошириш;

• хорижий мамлакатлар ва халқаро ташкилотлар билан ҳамкорликни ривожлантириш¹.

Туризм соҳасида мамлакатда ваколатли давлат органи “Ўзбектуризм” миллий компанияси ҳисобланади (7.18-расм). Унинг асосий вазифалари сифатида қуйидагилар белгилаб қўйилган:

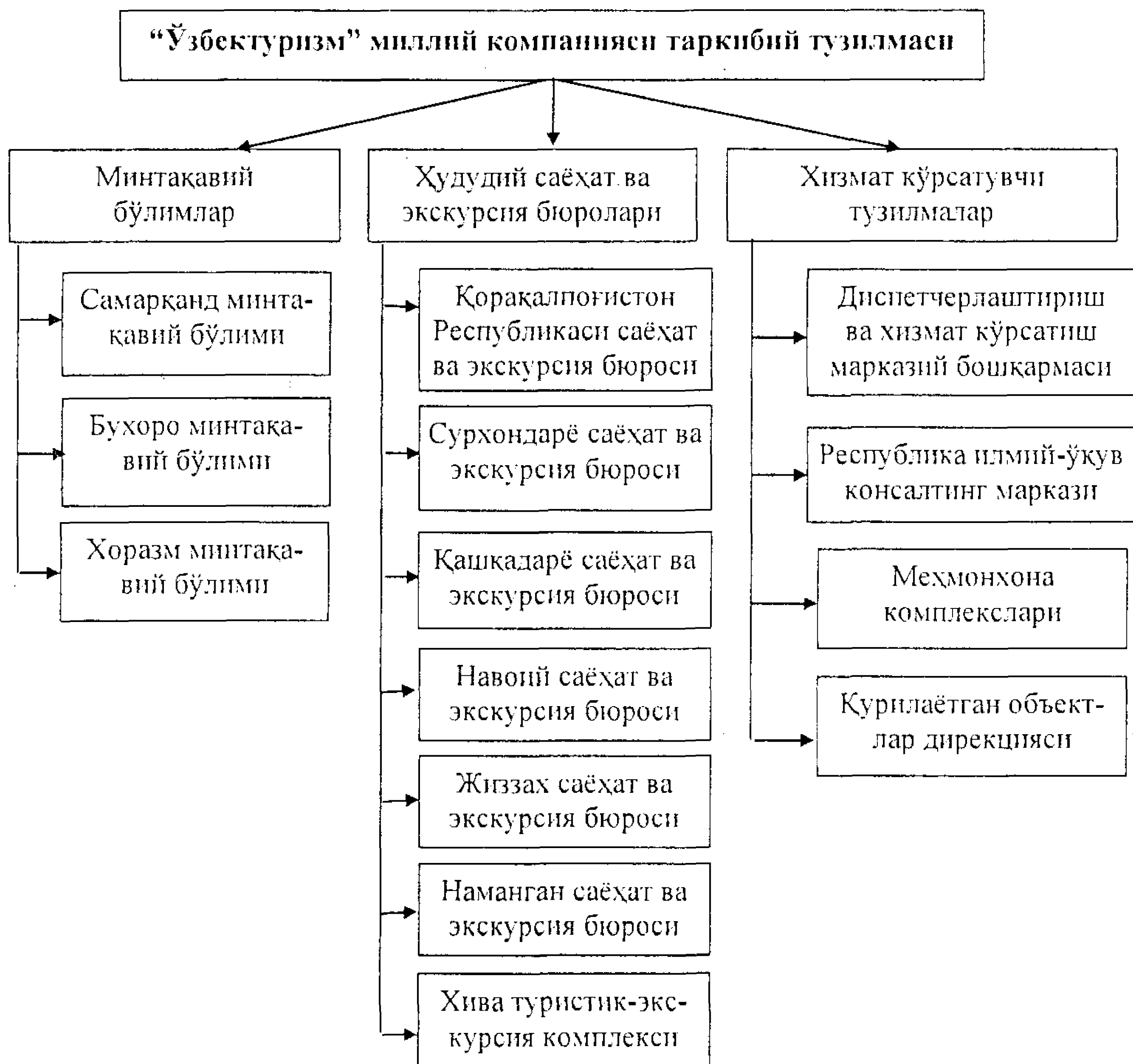

7.18-расм. “Ўзбектуризм” миллий компаниясининг таркибий тузилмаси

¹Ўзбекистон Республикаси “Туризм тўғрисида”ги Қонуни. //Ўзбекистон Республикаси қонун ҳужжатлари тўплами, 2006 йил, 4-сон.

- туризм соҳасида ягона давлат сиёсати ўтказилишини таъминлаш, туристик хизматлар инфратузилмаларини шакллантиришга кўмаклашиш;

- туризмни ривожлантириш давлат дастурлари, туристларнинг муҳофаза қилиниши ва хавфсизлигини таъминлаш дастурларини амалга ошириш, туристик фаолиятни тармоқлараро ва минтақалараро мувофиқлаштириш;

- туристик хизматларни сертификатлаштириш;

- туризм соҳасида реклама-ахборот сиёсатини амалга ошириш;

- туризмни ривожлантириш соҳасига хорижий кредит ва инвестицияларни жалб этиш, хорижий мамлакатлар, шунингдек, хорижий компаниялар билан ҳамкорликнинг узок муддатли дастурларини ривожлантириш;

- туризм соҳаси учун кадрларни тайёрлаш, қайта тайёрлаш ва уларнинг малакасини ошириш чора-тадбирлари комплексини амалга ошириш, туризм тармоқ фанини ривожлантиришга кўмаклашиш.

Ўзбекистон давлат мустақиллигига эришгандан сўнг туризмни миллий иқтисодиётнинг экспортга йўналтирилган истиқболли тармоғига айлантириш учун зарур чора-тадбирларни кўрмоқда. Мамлакат юксак сайёҳлик салоҳиятига эгадир. Фақат Марказий Осиёда эмас, балки бутун дунёда ноёб тарихий ва маданий ёдгорликлари, Шарқ меъморчилигининг бетакрор намуналари билан шухрат қозонган. ЮНЕСКОнинг Жаҳон мероси рўйхатга киритилган Самарқанд, Бухоро, Хива, Шаҳрисабз мамлакатнинг сайёҳлик марказлари ҳисобланади.

Ҳозирги вақтда мамлакатда 865 та туризм корхонаси рўйхатга олинган бўлиб, уларнинг 506 таси туристик фирма ва агентликлар, 359 таси меҳмонларни қабул қилиб олувчи меҳмонхона ва бошқа жойлаштириш воситаларидир.

Мамлакатда туризм инфратузилмаси жадал ривожланиб бормоқда. Сўнгги беш йилнинг ўзида республикада жами 4,5 минг ўринли 160 та ўрта ва кичик меҳмонхона ишга туширилди. Натижада ҳозирги вақтда Ўзбекистонадаги меҳмонхоналар бир йўла 19 мингдан кўпроқ туристни қабул қилиш имкониятига эга.

Туризм соҳасида ҳам кенг кўламли бозор ислохотлари амалга оширилмоқда. Туризм бизнеси билан шуғулланиш лицензиясига эга 350 тадан кўпроқ ташкилотнинг аксарияти хусусий фирма ва агентликлардир. Агар 1993 йилда туризм соҳасида хизмат кўрсатиш умумий ҳажмининг 96,7 % давлат ташкилотлари улушига тўғри

келган бўлса, бугунги кунда аксинча – республика туризм бозорининг 97,3 % хусусий сектор эгаллаган. Республикада туризмни ривожлантиришда «Orient Voyages», «Marko Polo Ltd», «Silk Tour Ltd», «Sakvoyaj» ва «Uzintour» каби хусусий компанияларнинг ҳиссаси катта бўлмоқда.

1998 йилда Ўзбекистонда Хусусий туристик ташкилотларнинг ассоциацияси ҳам ташкил этилди. У ушбу соҳада фаолият юритаётган тадбиркорларга ҳуқуқий, ташкилий ва амалий ёрдам кўрсатиш, шунингдек, туризм бозори мониторингини олиб боришга даъват этилган.

Туризм соҳасида малакали кадрлар тайёрлашга ҳам катта аҳамият берилмоқда. Тошкент туризм бўйича касб-ҳунар коллежи, Тошкент меҳмонхона хўжалиги коллежи, Самарқанд туризм ва хизмат соҳаси коллежи, Бухоро туризм коллежи, Хоразм туризм коллежи, Термиз туризм коллежи ва Тошкент вилоятидаги туризм коллежи соҳага ўрта махсус маълумотли кадрлар тайёрлашга ихтисослаштирилган.

Тошкент давлат иқтисодиёт университетида 1999 йилдан буён халқаро туризм факультетида “Туризм” ва “Сервис” кафедралари иш олиб бормоқда. Ана шундай кафедралар Бухоро ва Урганч давлат университетларида ҳам ташкил этилган республикада туризм соҳасида бозор иқтисодиёти талабларига жавоб берувчи юқори малакали мутахассислар тайёрлаш мақсадида Самарқанд иқтисодиёт ва сервис институти ташкил этилди. Айниқса, 2007 йилда Тошкентда Сингапур менежментни ривожлантириш институтининг филиали очилиши туризм менежменти ва маркетинги, сервис хизмати соҳасида халқаро стандартлар асосида мутахассислар тайёрлашни йўлга қўйишга хизмат қилди.

“Ўзбектуризм” миллий компанияси ҳузуридаги илмий-ўқув ва консалтинг маркази эса соҳадаги кадрлар малакасини ошириш ва уларни қайта тайёрлашни амалга оширмоқда.

Тошкент – Самарқанд йўналиши бўйича замонавий тезюарар “Афросиёб” поездлари қатновининг йўлга қўйилиши ҳам туризмни ривожлантиришда катта аҳамиятга эга бўлди.

Туризмни ривожлантириш бўйича мамлакатда кўрилаётган чоралар ўз самарасини бермоқда. 2011 йил якунларига кўра, Ўзбекистонда 1,0 млн. нафардан кўпроқ туристларга хизмат кўрсатилди. Туризм соҳасидан олинаётган даромад 1993 йилга нисбатан қарийб 90 бараварга ортди (7.3-жадвал).

Ўзбекистонда туризм соҳасини ривожлантириш ва барча минтақаларда туризм хизматлари экспорт салоҳиятини ошириш юзасидан Манзилли тадбирлар дастури қабул қилинган. Ушбу дастурга мувофиқ, фақат 2011-2012 йилларда 77 та меҳмонхона, сайёҳларга сервис хизмати кўрсатувчи 70 та объект барпо этилади, сайёҳлик йўналишларига яна 90 та объект қўшилади. Фақат Тошкент шаҳрининг ўзида 500 тадан кўроқ хонага эга бўладиган тўртта янги меҳмонхона, шунингдек, қатор соғломлаштириш ва савдо-кўнгилочар мажмуалар барпо этилади. Пойтахтнинг Эски шаҳар қисмида эса асосан сайёҳларга мўлжалланган махсус ҳунармандлар мажмуаси ҳам ташкил этилади. Бунинг учун 140,0 млн. АҚШ доллари миқдорида маблағ сарфланади.

“Ўзбектуризм” миллий компанияси, шунингдек, бошқа манфаатдор вазирлик ва идоралар билан ҳамкорликда Ўзбекистон миллий автомагистрали бўйлаб туризмнинг йўл бўйи объектлари тўққизта мажмуасини ҳам барпо этмоқда.

7.3-жадвал

Ўзбекистонда туристик хизматлар кўрсатиш ҳажми ортиши динамикаси¹

Йиллар	Хизматлар ҳажми, млн. сўм	Йиллик ўртача ўсиш суръати, %	Хизмат кўрсатилган туристлар сон, минг нафар	Йиллик ўрта- ча ўсиш, %
1993	11,3	-	461,0	-
1994	221,3	1858,4	434,3	- 5,7
1995	811,1	266,5	458,4	5,5
1996	1 585,0	95,4	550,0	19,9
1997	3 657,1	130,7	730,4	32,8
1998	4 699,6	28,5	733,5	0,4
1999	5 304,7	12,9	751,8	2,5
2000	6 882,1	29,7	770,2	2,4
2001	10 118,9	47,0	712,8	-7,5
2002	15 778,3	55,9	709,1	-0,5
2003	17 528,1	11,1	719,9	1,5
2004	17 549,9	10,8	738,7	0,8
2005	40 013,9	128,7	608,9	-17,5
2006	46 925,0	17,3	668,1	9,7
2007	60 300,0	28,6	745,4	11,6
2008	77 300,0	28,2	802,9	7,7
2009	85 600,0	10,7	911,4	13,5
2010	92 156,0	7,6	964,8	6,2
2011	96 745,0	5,0	1025,1	6,7

¹ “Ўзбектуризм” миллий компанияси маълумотлари //http://www.uzbektourism.uz.

Оролбўйидаги ноёб тарихий-меъморий ҳудудни сақлаш ҳамда ички ва ташқи туризмни янада ривожлантириш мақсадида эса Қорақалпоғистон Республикаси ҳудудида Миллий тарихий-меъморий боғ барпо этиладиган бўлди.

Туризмни ривожлантириш мамлакат экспорт салоҳиятини оширишга ҳам хизмат қилмоқда. Республикада кейинги 10 йил мобайнида туристик хизматларнинг экспорти салкам тўрт бараварга кўпайиб, 81,7 млн. АҚШ долларига етди (7.19-расм).

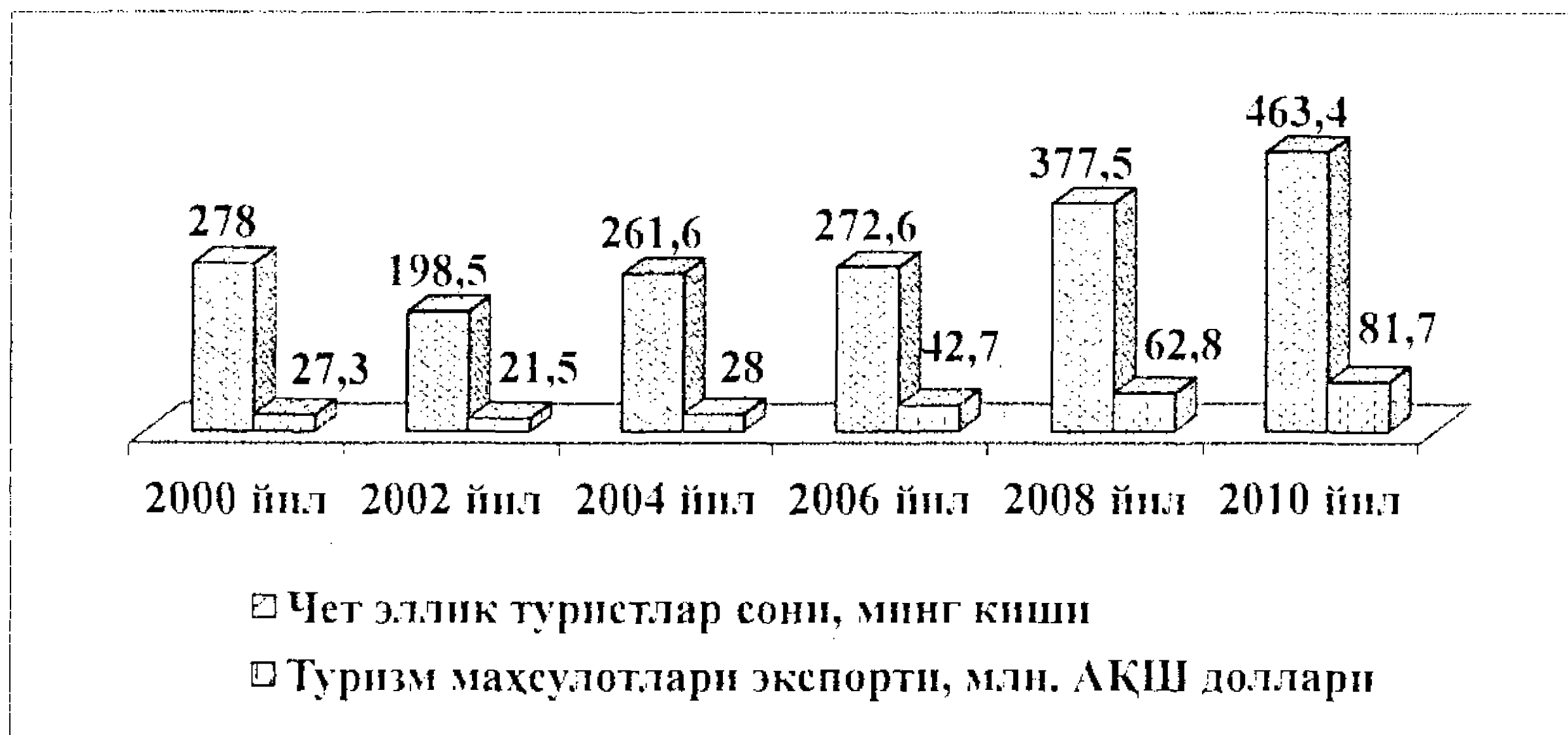

7.19-расм. Ўзбекистонда туризм маҳсулотлари экспорти ортиши динамикаси

Ўзбекистон 1993 йилдан Жаҳон туризм ташкилотининг (ЮНВТО) аъзоси ҳисобланади. Мамлакатимиз туризм соҳасида халқаро ҳамкорлик қилиш бўйича 45 та ҳукуматлараро, 44 та минтақавий ва 17 та идоравий битимлар имзолаган. Республикага хорижлик туристларни жалб қилиш учун сайёҳлик марказлари ҳисобланган Италия, Испания, Франция, Япония, АҚШ, Буюк Британия, Голландия, Сингапур ва бошқа давлатларнинг 214 та туристик компаниялари билан ҳамкорлик йўлга қўйилган.

Ўзбекистоннинг ЮНВТО билан самарали ҳамкорлиги республикада туризм соҳасида халқаро миқёсда мунтазам равишда йирик нуфузли анжуманлар ўтказиб келинаётганида ҳам ўз ифодасини топмоқда. 1994 йилда Жаҳон туризм ташкилоти, Бирлашган Миллатлар Ташкилоти Ривожланиш дастури ва ЮНЕСКО иштирокида Самарқандда бўлиб ўтган, Буюк Ипак йўлини тиклаш бўйича биринчи халқаро анжуман туризм индустриясини тараққий эттиришнинг янги истиқболли йўналишларини белгилаб бериш билан бир каторда Ўзбекистонга ушбу соҳа интеллектуал ва ташкилий

асосларини шакллантириш ва ривожлантиришда алоҳида фаоллик кўрсатаётган мамлакат мақомини берди. Анжуманнинг асосий ҳужжати – Самарқанд декларациясида Ўзбекистон Буюк Ипак йўлини тиклашга қаратилган савб-ҳаракатлари билан савдо-иқтисодий ва маданий айирбошлашда қитъалар, мамлакатлар ва халқларни яқинлаштиришга улкан ҳисса қўшаётганлиги таъкидланади.

2002 йили Бухорода 30 та давлатнинг туризм соҳасидаги ташкилотлари иштирокида бўлиб ўтган Буюк ипак йўлини тиклаш бўйича тўртинчи анжуман иштирокчилари эса халқлар ўртасидаги дўстлик ва ҳамкорликни мустаҳкамлашнинг асосий омилларидан бири – халқаро туризмни ривожлантиришни ҳар томонлама қўллаб-қувватлаш ташаббусини илгари сурди.

2004 йилда Самарқандда Жаҳон халқаро ташкилотининг минтақавий идорасининг очилиши ЮНВТОнинг Ўзбекистонни жаҳон туризми марказларидан бири сифатида эътироф этаётганлиги далолатидир. Ушбу минтақавий ташкилот Буюк Ипак йўлидаги миллий туризм ташкилотлари фаолиятини мувофиқлаштиришга даъват этилган. Ўзбекистон Жаҳон туризм ташкилоти билан биргаликда “Буюк Ипак йўлида туризмни ривожлантириш режаси” ҳам ишлаб чиқилган.

1995 йилдан бери Тошкентда Жаҳон туризм ташкилоти ҳомийлигида ҳар йили “Буюк Ипак йўлидаги туризм” халқаро туризм ярмаркаси ўтказиб келинмоқда. Унда Ўзбекистоннинг сайёҳлик салоҳияти кенг намойиш этилади. Тошкент халқаро туризм ярмаркаси бугунги кунда Марказий Осиёдаги энг нуфузли кўрғазма мақомини олган. 2012 йилда ярмаркада 30 дан зиёд мамлакатдан 150 дан ортиқ туристик компаниялар иштирок этиб, ўзаро манфаатли ҳамкорлик бўйича шартномалар имзоланди.

Жаҳон туризм ташкилоти Ўзбекистоннинг Буюк Ипак йўлида туризм инфратузилмасини ривожлантириш бўйича халқаро ҳамкорликни мустаҳкамлашдаги етакчи ролига юқори баҳо беради. Буни 1977 ва 2011 йилларда Ўзбекистон Республикасининг БМТнинг Жаҳон туризм ташкилоти Ижроия кенгашига аъзо қилиб сайланганлиги ҳам исботлайди.

Республикамиздаги табиий-иқлим шароитлари, жамиятдаги барқарорлик, тинчлик ва тотувлик хорижлик меҳмонлари йил давомида қабул қилиш имкониятини беради. Жаҳоннинг кўпгина давлатлари, айниқса, Европа Иттифоқи, араб мамлакатлари, Жанубий

Корея, Япония, Хитой аҳолиси ўртасида Ўзбекистоннинг жуда бой маданияти, урф-одатларига қизиқиш катта. Буни социологик тадқиқотлар натижалари ҳам кўрсатади. Ўлкамизга келаётган сайёҳларнинг асосий қисми Европа Иттифоқи давлатларининг фуқаролардир. Буюк Ипак йўли марказида жойлашган республика Осиё ва Америка қитъалари мамлакатлари аҳоли ўртасида ҳам қизиқишни кучайтирмоқда. Республикамизга ташриф буюраётганларнинг қолган қисми Мустақил давлатлар ҳамдўстлиги мамлакатлари сайёҳларидир (7.20-расм).

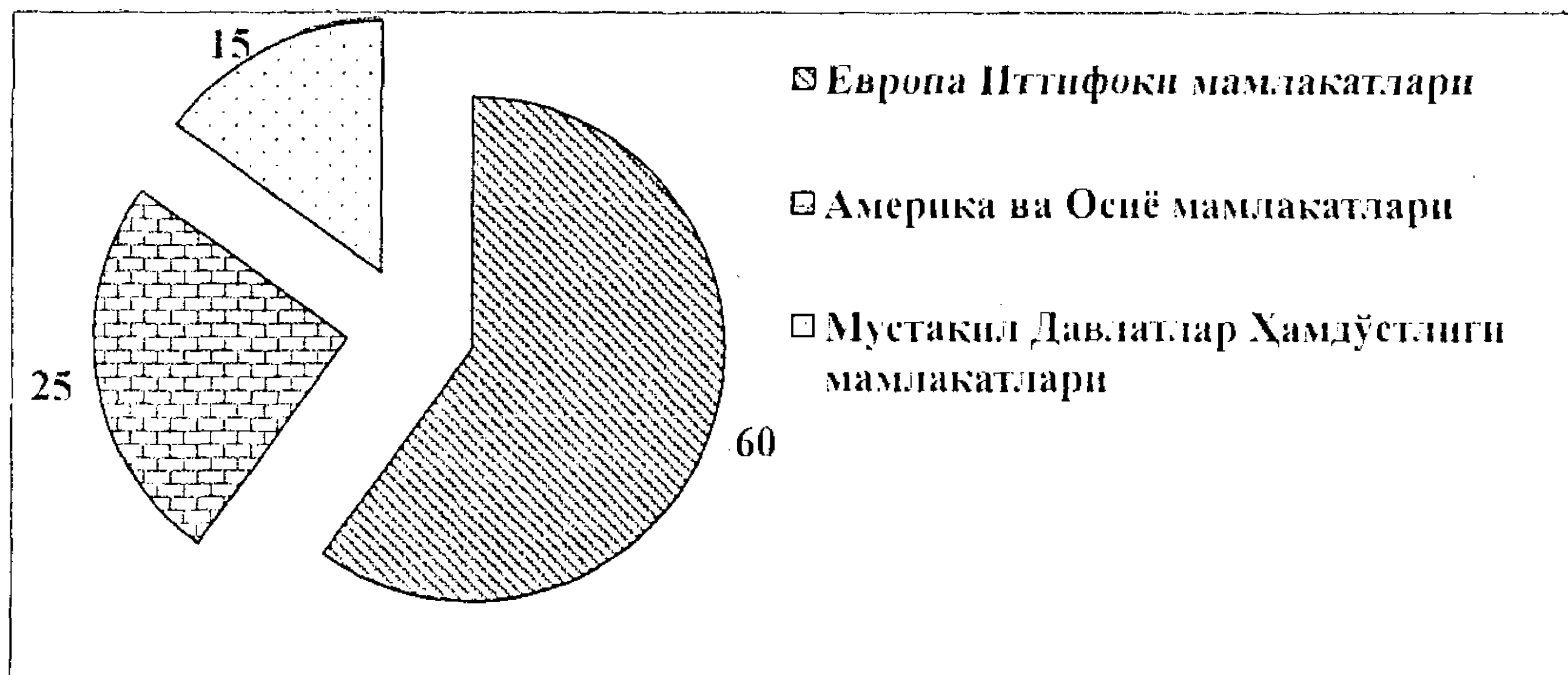

7.20-расм. Ўзбекистонга келаётган чет эллик туристлар таркибида жаҳон турли минтақаларининг улуши (чет эллик туристлар умумий сонига нисбатан % ҳисобида)

Ўтказилган социологик тадқиқотлар Ўзбекистонга сайёҳларнинг 39,0 % Ватанимизнинг тарихий ва меъморий ёдгорликлари, 24,0 % – халқимиз маданияти, анъаналари, турмуш тарзи билан танишиш учун келишларини кўрсатмоқда.

Ўзбекистонда туризмни янада ривожлантириш истикболлари катта. Маълумки, бугунги кунда ушбу соҳанинг ноанъанавий турлари тобора кенг оммалашмоқда. Улардан бири тиббиёт туризмидир. Фақат Ўзбекистон Касаба уюшмалари федерацияси тизимида 15 та санаторий–курорт муассасалари бор. Ҳозирги вақтда уларда республикамиз фуқаролари билан бирга хорижий саёҳлар ҳам ўз саломатликларини тикламоқда. Ўлкамизнинг табиий ҳудудларида Чехиянинг Карлово Вари машҳур курортларидан асло қолишмайдиган сув-минерал ресурсларига эга.

Шу билан бирга мамлакатдаги аралаш молиялаштириш шароитларида 167 та соғлиқни сақлаш муассасаси фаолият

юритмоқда, 420 та тиббиёт муассасаси эса аҳолига пуллик хизмат кўрсатади. Тор ихтисосликлар бўйича тиббий хизмат кўрсатаётган хусусий клиникалар тармоғи ҳам тез кенгайиб бормоқда. Ўзбекистонда тиббий туризмни жадал ривожлантириш учун бу имкониятлардан самарали фойдаланиш, инвестицияларни жалб қилиш, сайёҳларга санатория-курорт хизматларини тақдим этиш бўйича дастурлар ишлаб чиқиб, уларни изчил амалга ошириш талаб қилинади.

Қисқача хулосалар

Ҳозирги иқтисодий ривожланиш жараёнида инсоннинг ижтимоий-иқтисодий ривожланишининг негизида маданий ўсишининг ажралмас омили, жисмоний тарбиялаш ва жисмоний ривожлантириш орқали аҳолининг, айниқса, ёш авлоднинг жисмоний ва интеллектуал қобилиятларини ошириш, жамиятда соғлом турмуш тарзини қарор топтириш бўйича қадриятлар, меъёр ва билимлар жамланмаси ҳисобланган жисмоний тарбия шахс саломатлигини сақлаш ва мустаҳкамлаш, психологик ва жисмоний салоҳиятини ривожлантиришнинг асосий воситаси ҳисобланади. Спорт жисмоний тарбиянинг таркибий қисми сифатида кишиларнинг муайян қоидалар бўйича ташкиллаштириган фаолияти, улар жисмоний ва интеллектуал салоҳиятини таққослаш усулидир.

Жисмоний тарбия - инсоннинг ўз жисмоний, психологик салоҳиятини ошириш, чиниқиш, жисмоний рекреация даражасида машқ қилишдан иборат оммавий жисмоний тарбия ҳамда эса шахснинг касалланиши, жароҳатланиши, зўриқиши ва бошқа сабабларга кўра организм функциялари фаолияти бузилишини даволаш ва тиклаш учун махсус танланган жисмоний тарбия машқлари, айрим спорт воситаларидан фойдаланиладиган даволаш жисмоний тарбиясига бўлинади.

Спорт эса саломатликни мустаҳкамлаш, меҳнат қобилиятини ошириш, ҳаётий муҳим кўникмаларни шакллантириш, жисмоний камолотга эришиш учун мунтазам ўқув-машқ машғулотлари ўтказиш, мусобақаларда иштирок этишга йўналтирилган оммавий ҳаваскорлик спорти ва иложи борича юқори спорт натижаларига эришиш мақсадига қаратилган юқори натижалар спортига таснифланади.

Республика таълим муассасаларида жисмоний тарбия узлуксиз таълим тизимининг энг муҳим мажбурий қисми, корхоналар, муассасалар ва ташкилотларда - давлатнинг муҳим ижтимоий сиёсати сифатида қабул қилинади ҳамда фуқароларнинг ўзини-ўзи бошқариш

органлари, жисмоний тарбия-спорт жамоат бирлашмалари, касабачушмалари, ёшлар ва бошқа ташкилотлар иштирокида жисмоний тарбия ва спортни ривожлантириш давлат дастурлари амалга оширилади.

Ўсиб келаётган ёш авлоднинг жисмоний ва маънавий соғлом бўлиб вояга етишини таъминлаш, уларга соғлом турмуш тарзи ва спортга меҳр-муҳаббатни сингдиришда Болалар спортни ривожлантириш жамғармаси алоҳида аҳамиятга эга бўлмоқда. Мамлакатда оммавий спортни ривожлантиришнинг ноёб - умумтаълим мактаблари, академик лицей ва касб-ҳунар коллежлари ўқувчилари ҳамда олий таълим муассасалари талабалари ўртасидаги "Умид ниҳоллари", "Баркамол авлод" ва "Универсиада" спорт мусобақалари тизими яратилган.

Туризм дам олиш, амалий ва бошқа мақсадлар билан ўзларининг одатий муҳитидан ташқаридаги жойларда кетма-кет бир йилдан кўп бўлмаган муддатда саёҳатда бўладиган шахслар фаолияти ҳисобланади. Туризмнинг кенг кўламлиги, унинг мамлакат иктисодиётидаги ўрни ва аҳамияти бу соҳани давлат томонидан тартибга солишни талаб этади.

Ўзбекистонда ҳам туризм иктисодиётнинг жадал ривожланаётган ва истикболли соҳаларидан бирига айланган, ҳозирги вақтда унинг миллий ялпи ички маҳсулотдаги улуши 2,0 %ни ташкил этмоқда. Республикада туризм соҳасини ривожлантириш ва барча минтакаларда туризм хизматлари экспорт салоҳиятини ошириш юзасидан Манзилли тадбирлар дастури изчил амалга оширилмоқда.

Назорат учун саволлар

1. Жисмоний тарбиянинг асосий воситалари нималардан иборат?
2. Спортнинг ижтимоий ва иктисодий функциялари нималардан иборат?
3. Ўзбекистонда жисмоний тарбия-спорт жамоат бирлашмалари таркибида мулк шаклларига нималар киради?
4. Болалар спортни ривожлантириш жамғармасининг асосий вазифаларини сўзлаб беринг.
5. Туризм иктисодий категория сифатида қандай хусусиятларга эга?
6. Туризмнинг қайси турлари даромад келтирувчи ҳисобланади?
7. Жаҳон туризм ташкилотининг XXI асрда туризм соҳасида Ҳаракат дастурида нималар белгиланган?
8. Мамлакатда туризм соҳаси кадрлари қайси таълим муассасаларида тайёрланади?

9. Спорт соҳасида иқтисодий самара олиш нималарга боғлиқ?

10. “Спорт-бизнеси” деганда нимани тушунасиз?

Адабиётлар

1. Ўзбекистон Республикаси “Жисмоний тарбия ва спорт тўғрисида”ги қонуни (янги таҳрири). //Ўзбекистон Республикаси қонун ҳужжатлари тўплами, 2005 й., 37-38-сон, 277-модда.

2. Ўзбекистон Республикасининг “Туризм тўғрисида”ги Қонуни. //Ўзбекистон Республикаси қонун ҳужжатлари тўплами, 2006 йил, 4-сон.

3. Каримов И.А. Амалга ошираётган ислоҳотларимизни янада чуқурлаштириш ва фуқаролик жамияти қуриш ёруғ келажагимизнинг асосий омилидир. Ўзбекистон Республикаси Конституциясининг 21 йиллигига бағишланган тантанали маросимдаги маърузаси. //Халқ сўзи, 2013 йил 7 декабрь. № 240 (5914).

4. Каримов И.А. Бош мақсадимиз – кенг кўламли ислоҳотлар ва модернизация йўлини катъият билан давом эттириш. Ўзбекистон Республикаси Вазирлар Маҳкамасининг 2012 йилда мамлакатни ижтимоий-иқтисодий ривожлантириш якунлари ҳамда 2013 йилга мўлжалланган иқтисодий дастурнинг энг муҳим устувор йўналишларига бағишланган 2013 йил 18 январдаги мажлисидаги маъруза. //Халқ сўзи, 2013 йил 19 январь.

5. Каримов И.А. Юксак билимли ва интеллектуал ривожланган авлодни тарбиялаш – мамлакатни барқарор тараққий эттириш ва модернизация қилишнинг энг муҳим шарти. //Халқ сўзи, 2012 йил 18 февраль.

6. Ўзбекистон Республикаси Президенти И.А. Каримовнинг 2011 йилнинг асосий якунлари ва 2012 йилда Ўзбекистонни ижтимоий-иқтисодий ривожлантиришнинг устувор йўналишларига бағишланган Ўзбекистон Республикаси Вазирлар Маҳкамасининг мажлисидаги “2012 йил Ватанимиз тараққиётини янги босқичга кўтарадиган йил бўлади” мавзусидаги маърузасини ўрганиш бўйича ўқув қўлланма. – Т.: Иқтисодиёт, 2012. – 282 бет.

7. Каримов И.А. Мамлакатимизда демократик ислоҳотларни янада чуқурлаштириш ва фуқаролик жамиятини ривожлантириш концепцияси. Ўзбекистон Республикаси Олий Мажлиси Қонунчилик палатаси ва Сенатининг қўшма мажлисидаги маърузаси. –Т.: Ўзбекистон, 2010. – 56 бет.

8. Каримов И.А. Соғлом келажагимизнинг муҳим омили. //Халқ сўзи, 2009 йил 17 январь.

9. Каримов И.А. Юксак маънавият – енгилмас куч. – Т.: Маънавият, 2008.
10. Ахинов Г.А. Основы экономики социальной сферы: Курс лекций. – М.: Экономический факультет МГУ, ТЕИС, 2003. - 148 с.
11. Жукова М.А. Менеджмент в туристском бизнесе: учебное пособие. – М.: КНОРУС. – 2005. – С. 10
12. Биржаков М.Б. Введение в туризм: Учебник. - СПб.: Издательский дом Герда. – 2006. – 512 с.
13. Боголюбов В.С., Орловская В.П. Экономика туризма. – М.: Академия, 2006.
14. Ишмухамедов А.Э., Каланов Б.З., Каланова М. З., Зокиров Г., Суннатов М.Н. Ижтимоий соҳа иктисодиёти: Дарслик. – Т., 2010.
15. Котлер Ф., Боуэн Дж., Мейкенз Дж. Маркетинг. Гостеприимство. Туризм: Учебник для вузов. – 2-е изд., перераб. и доп. – М.: ЮНИТИ-ДАНА, 2005 – 1063 с.
16. Управление индустрией туризма: учебное пособие. – 2-е изд. /А.Д. Чудновский, М.А. Жукова, В.С. Сенин. – М.: КНОРУС. – 2005. – 448 с.
17. Физическая культура: учебное пособие для студентов вузов – Минск: Высшая школа, 2008. – 223 с.
18. Шишкин С.В. Экономика социальной сферы: Учебное пособие. – М.: ГУ ВШЭ, 2003. – 367 с.
19. Эрназаров Э.М. Олимпиада – жаҳон спорти байрами. – Т.: Шарк, 2008. –244 б.
20. <http://www.gov.uz> – Ўзбекистон Республикасининг давлат портали.
21. <http://www.lex.uz> – Ўзбекистон Республикаси Қонун ҳужжатлари маълумотлари миллий базаси.
22. <http://www.mcs.uz> – Ўзбекистон Республикаси Маданият ва спорт ишлари вазирлигининг сайти.
23. <http://www.uzbektourism.uz> – “Ўзбектуризм” миллий компаниясининг сайти.
24. <http://www.kurash-ika.org> – Халқаро кураш федерациясининг сайти.
25. <http://www.edu.uz> – Ўзбекистон таълим сайти.
26. <http://www.ula.uzsci.net> – Ўзбекистон Республикаси кутубхоналар ассоциациясининг сайти.
27. <http://www.unwto.Org>. – Жаҳон туризм ташкилотининг маълумотлари.

VIII боб. МЕҲНАТ БОЗОРИ ВА АҲОЛИНИНГ ИШ БИЛАН БАНДЛИГИ

8.1. Иш билан бандлик – аҳоли турмуш даражасини оширишнинг асосий омилли

Ўзбекистонда меҳнат ресурсларининг иш билан бандлигини таъминлаш муаммолари долзарб аҳамият касб этади. Чунки меҳнат ресурсларидан самарали фойдаланиш орқалигина ижтимоий-иқтисодий тараққиётга эришиш ва аҳоли фаровонлигини таъминлаш мумкин. Ўзбекистон Республикаси Президент И.А. Каримов таъкидлаганидек, ишлашни хоҳловчиларнинг ҳаммасини иш билан таъминлабгина қолмасдан, энг мақбул, ижтимоий йўналтирилган иш билан бандликни вужудга келтириш учун зарур шароитлар яратиш мақсадида мукамал меҳнат бозорини шакллантириш, ишга жойлашишга муҳтож бўлган шахсларни тўла ҳисобга олиш ғоят муҳим аҳамият касб этади¹.

Ўзбекистон Республикаси Вазирлар Маҳкамасининг 2007 йил 24 майдаги “Ишга жойлаштиришга муҳтож, меҳнат билан банд бўлмаган аҳолини ҳисобга олиш методикасини такомиллаштириш тўғрисида”ги 106-сонли қарори²га асосан, иш билан банд бўлган аҳоли ҳисобга олинади.

Мамлакатимизда янги иш ўринларини яратиш, аҳолини, биринчи навбатда, ёшларни ишга жойлаштириш муаммоси бугунги кунда катта эътибор берилмоқда. 2012 йилда мамлакатимизда комплекс чора-тадбирлар дастурини амалга ошириш ҳисобидан қарийб 1 миллионта янги иш ўрни ташкил этилди. Бу иш ўринларининг 62 фоизга яқини қишлоқ жойларда яратилди. Бу борада кичик бизнес ва хусусий тадбиркорликни ривожлантириш эвазига 485 минг киши, касаначиликнинг барча шаклларини кенгайтириш ҳисобидан эса 218 минг киши иш билан таъминланди³.

Аҳолининг турмуш даражаси, унинг моддий ва маънавий эҳтиёжларининг қондирилиши бевосита даромадга боғлиқдир. Бозор иқтисодиёти шароитларида даромадни шакллантириш турлари

¹ Каримов И.А. Ўзбекистон иқтисодий ислохотларни чуқурлаштириш йўлида. – Т.: Ўзбекистон, 1998. - 264-б.

² Ўзбекистон Республикаси Вазирлар Маҳкамасининг 2007 йил 24 майдаги “Ишга жойлаштиришга муҳтож, меҳнат билан банд бўлмаган аҳолини ҳисобга олиш методикасини такомиллаштириш тўғрисида”ги 106-сонли қарори. //www.lex.uz.

³ Каримов И.А. Бош мақсадимиз – кенг кўламли ислохотлар ва модернизация йўлини қатъият билан давом эттириш. //Халқ сўзи, 2013 йил 19 январь. №13 (5687).

ортганлиги, тадбиркорлик фаолиятидан олинаётган даромад салмоғи тобора кўпаяётганлигига қарамай, ҳозир ҳам аҳолининг катта қисми учун иш ҳақи, яъни бевосита меҳнатга тўланаётган ҳақ улар турмуш даражаси ва сифатини оширишнинг асосий манбаи бўлиб қолмоқда (8.1-расм).

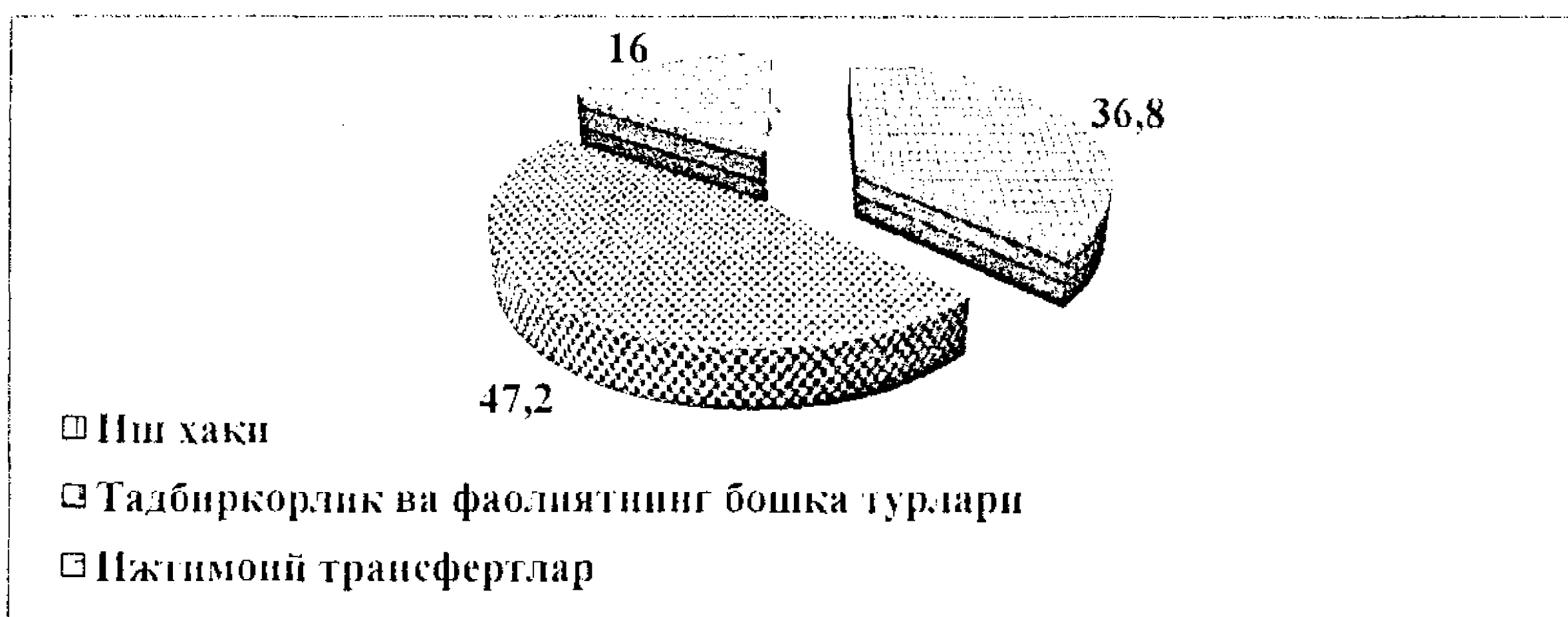

8.1-расм. Ўзбекистон аҳолиси даромадларининг таркиби (даромадлар умумий ҳажмидаги улуш, %)

Меҳнатга тўланадиган ҳақ турмуш даражаси ва турмуш сифатининг асосий омили эканлиги аҳолининг иш билан самарали бандлиги энг муҳим ижтимоий масала эканлигини кўрсатади. Шунинг учун Ўзбекистон Республикаси Президенти И.А. Каримов “мамлакатимизнинг ўзига хос хусусиятлари, аввало, демографик жиҳатларига кўра, аҳоли бандлиги масалалари ўзининг долзарблиги ва ўткирлигини сақлаб қолмоқда”¹, -деб таъкидлаган.

Ўзбекистон аҳолисининг сони муттасил ортиб бораётган давлатлар қаторига киради. 2013 йил 1 январига ҳолатига кўра мамлакат аҳолисининг сони 29994,6 минг кишини ташкил қилди. Мустақиллик йилларида болалар ва оналар ўлимининг камайиши, қишлоқ аҳолисининг урбанизациялаши, аҳоли ўсишининг суръатлари ва мутлак кўпайишининг пасайиши билан боғлиқ янги демографик жараёнлар юзага чиқди. Жумладан, мамлакатда 1991-1995 йилларда аҳолининг йиллик ўртача ўсиши 453,8 минг кишини (йиллик ўртача 2,2 %) ташкил этган бўлса, 1996-2000 йилларда бу кўрсаткич - 393,3 минг киши (1,7 %), 2001-2005 йилларда 303,3 минг кишига (1,2 %) тенг бўлди. Аҳоли сонининг ўсиши 1980-йилларга нисбатан 2,5 бараварга, 1990-йилларга нисбатан эса деярли 2 бараварга

¹ Каримов И.А. 2012 йил Ватанимиз тараққиётини янги босқичга кўтарадиган йил бўлади. //Халқ сўзи, 2012 йил 20 январь.

камайди. 2004 йилдан бошлаб, мамлакат аҳолисининг ўсиш суръатлари яна орта бошлади.

Республикада аҳоли сонининг ортиб бориши бевосита туғилиш даражаси юқорилиги билан боғлиқдир. Мамлакатда туғилишнинг жамланма коэффиценти деярли 2 баробарга, шу жумладан қишлоқ жойларида – 2,5 мартага, шаҳарларда эса – 1,4 мартага камайганига қарамай унинг нисбий даражаси юқорилигича қолмоқда.

Агар 2009 йилда мамлакатда туғилиш коэффиценти 23,4 промиллени, 2010 йилда 22,7 промиллени ташкил этган бўлса, 2012 йилда 21,6 промиллега тушди, яъни уч йил ичида 2,0 промиллега камайди. Ҳозирга келиб, туғилиш кўрсаткичлари аҳоли такрор ҳосил қилинишининг оддий турини таъминлаш даражасига етган. Яъни Ўзбекистон туғилиш даражаси ўртача бўлган мамлакатга айланмоқда.

Шунга қарамай мазкур 2009-2012 йилларда республикада аҳоли сони 2461,2 минг кишига кўпайган (8.2-расм).

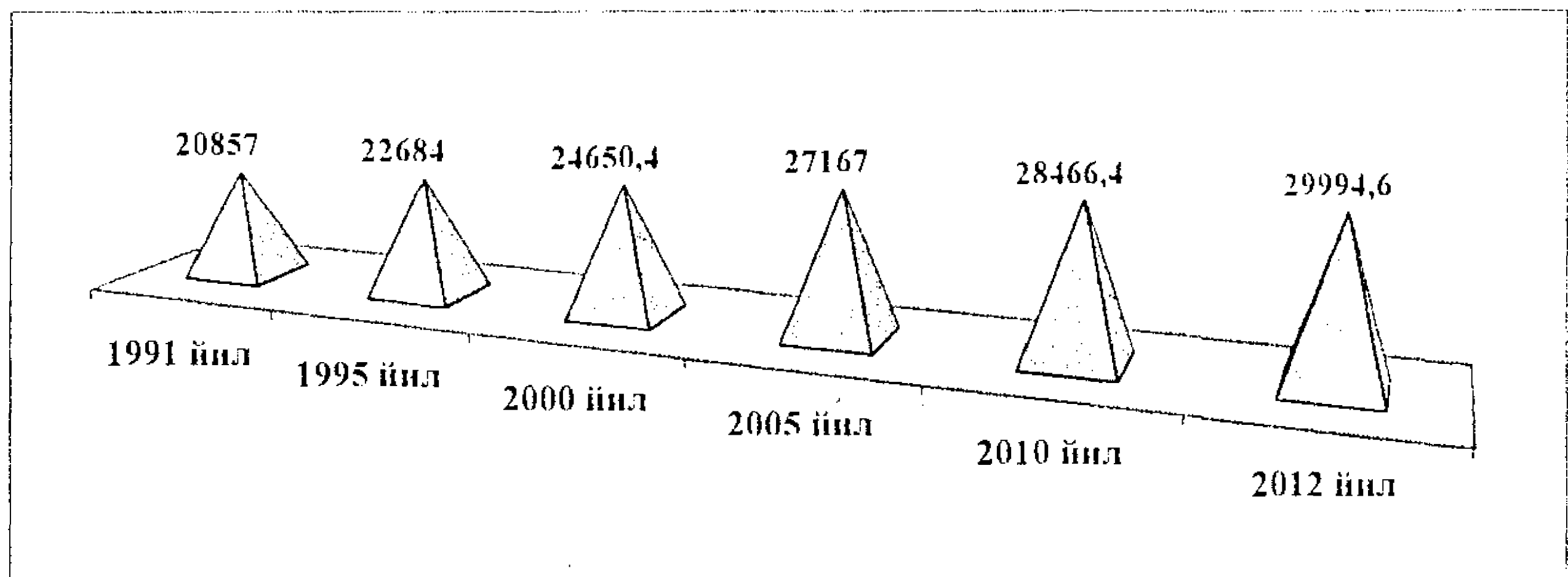

8.2-расм. Ўзбекистонда аҳоли сони ортиб боришининг динамикаси (минг киши ҳисобида)

Мамлакатда аҳоли сонининг ортиб бориши билан бирга меҳнат ресурсларининг сони ҳам кўпайиб бормоқда (8.1-жадвал).

2008-2012 йилларда мамлакатимизда аҳоли сони - 10,8 фоизга меҳнат ресурслари сони - 12,9 фоизга ўсган. Бу даврда аҳоли таркибида меҳнат ресурсларининг улуши 57,8 фоиздан 58,9 фоизга ошган.

Юртимизда аҳоли сони йилига ўртача 450-500 минг кишига кўпаймоқда. Таҳлиллар эса 2010 йилда 2009 йилга нисбатан аҳоли сонининг 1122 минг кишига кўпайганини кўрсатмоқда. Мазкур ҳолат Ўзбекистон Республикаси Вазирлар Маҳкамасининг 2011 йил

14 мартдаги “Аҳоли сонининг танлама статистик кузатувини тайёрлаш ва ўтказиш чора-тадбирлари тўғрисида”ги 71-сонли қарорига¹ асосан мамлакатимизнинг ҳар бир тумани ва шаҳрида аҳоли сонининг 10 фоизини қамраб олган ҳолда ўтказилган аҳоли сонининг танлама статистик кузатувида 642,5 мингта кишининг механик кўпайгани аниқлангани билан боғлиқ.

8.1-жадвал

Ўзбекистон Республикасида аҳоли сони ва меҳнат ресурслари таркиби динамикаси (минг киши ҳисобида)²

Кўрсаткичлар	Йиллар					2012 йилда 2008 йилга нисбатан ўзгариши	
	2008	2009	2010	2011	2012	+,-	%
Аҳоли сони	27072,2	28001,4	29123,4	29555,4	29994,6	2922,4	110,8
Меҳнат ресурслари сони	15644,9	16123,6	16504,2	17309,8	17663,1	2018,2	112,9
<i>шундан:</i>							
Меҳнат ёшидаги меҳнатга лаёқатлилар	15458,7	15872,7	16263,6	17156,8	17550,2	2091,5	113,5
Ишлаётган ўсмирлар ва пенсионерлар сони	186,2	250,9	240,6	153,0	112,9	-73,3	60,6

Таҳлилларга кўра, меҳнат ресурслари таркибида меҳнат ёшидаги меҳнатга лаёқатлилар сони 13,5 фоизга ўсган, аксинча ишлаётган ўсмир ва пенсионерлар сони эса 39,4 фоизга камайган. Мазкур ҳолат меҳнат бозорига демографик омилнинг сезиларли ва бевосита таъсири билан боғлиқ. Шунингдек, меҳнат ресурсларининг 98,5-99 фоиз қисми меҳнат ёшидаги меҳнатга қобилиятли аҳолидан ташкил топса, қолган 1,0-1,5 фоиз қисми ишлаётган ўсмир ва пенсионерлардан иборат.

Меҳнат ресурсларининг сифат таркиби улар маълумоти ва касб малакаси даражаси асосида аниқланади. Бу иқтисодиётни ривожлантириш, иш жойларига эҳтиёжни аниқлаш, меҳнат ресурсларини фаолият турлари бўйича тақсимлаш, ишлаб чиқаришни модернизация ва диверсификация қилиш талабидан келиб чиққан ҳолда кадрлар тайёрлашни истиқболли ва жорий режалаш мақсадларига хизмат қилади.

¹ Ўзбекистон Республикаси Вазирлар Маҳкамасининг 2011 йил 14 мартдаги “Аҳоли сонининг танлама статистик кузатувини тайёрлаш ва ўтказиш чора-тадбирлари тўғрисида”ги 71-сонли қарори. //www.lex.uz.

² Ўзбекистон Республикаси Давлат статистика қўмитаси маълумотлари асосида тузилган.

Меҳнат ресурсларини тақсимлашбосқичи меҳнат ресурсларини иш, фаолият турлари, корхоналар, тармоқлар ва ҳудудлар бўйича бирламчи тақсимлашдан иборатдир. Бозор иқтисодиётида бу босқич функциясини меҳнат бозори бажаради. Меҳнат бозори иш кучини ҳаётӣ воситаларга айирбошлаш мақсадида ёллаш ва ундан фойдаланиш бўйича ижтимоӣ-меҳнат муносабатлари тизими бўлиб, ўз таркиби ва механизмларига эгадир (8.3-расм).

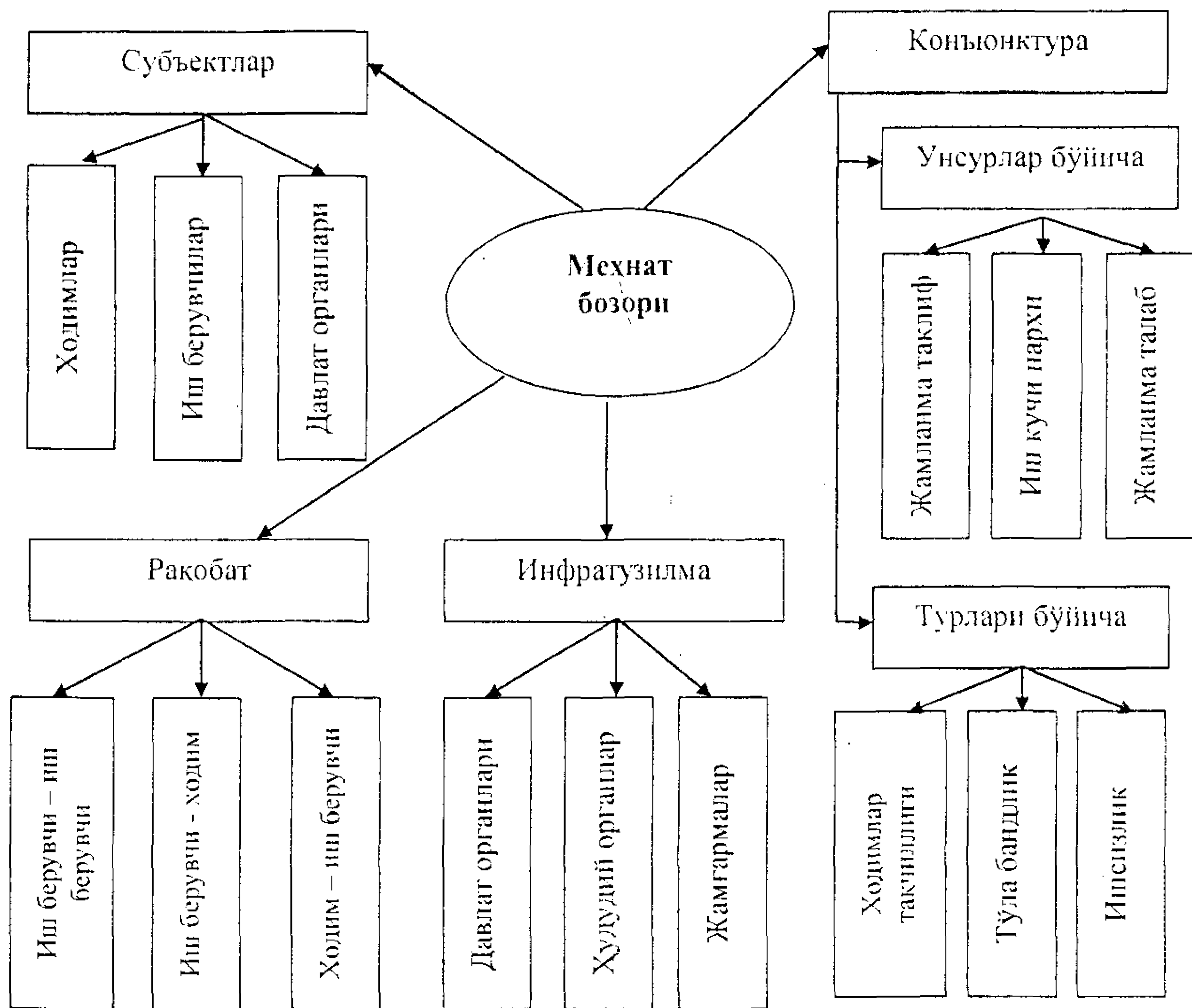

8.3-расм. Меҳнат бозорининг асосий таркибий қисмлари

Кенг маънода меҳнат бозори ҳуқуқӣ нормалар ҳамда миқдори ва сифати тегишли равишда рағбатлантириладиган меҳнат такрор ҳосил қилиниши ва ундан самарали фойдаланилишини таъминловчи институтлар мавжуд бўлишини назарда тутувчи тизимдир.

Тор маънода эса меҳнат бозори ишлаб чиқариш воситаларининг эгалари – иш берувчилар билан иш кучи эгалари – ёлланма ходимлар ўртасида иш берувчиларнинг меҳнатга, ёлланма ходимларнинг даромад манбаига эҳтиёжларини қондиришга қаратилган ўзаро муносабатлар тизимидир. Бу Халқаро меҳнат ташкилотининг

“Меҳнат бозори – тадбиркорлар ва меҳнаткашлар иш ҳақи ва меҳнат шaroитлари хусусида биргаликда музокара (жамоавий ёки шахсий) олиб борадиган соҳадир”¹ деган таърифида ҳам ўз ифодасини топган.

Меҳнат бозорида олди-сотди объекти сифатида иш кучидан фойдаланиш ҳуқуқи, савдо предмети сифатида эса инсон қобилиятининг муайян тури ва ундан фойдаланиш муддати намоён бўлади. Айни пайтда меҳнат бозори иш билан бандлик соҳасида меҳнат қилиш қобилиятини ҳаётий воситаларнинг пул шаклига, яъни иш ҳақига айирбошлаш хусусиятига ҳам эгадир.

Меҳнат бозорининг субъектлари ёлланма ходимлар (уларнинг жамоат бирлашмалари), иш берувчилар (уларнинг уюшмалари), давлат(унинг органлари)дан иборатдир.

Ёлланма ходимлар – ўз иш кучини ишлаб чиқариш воситаларининг эгаси ёки ишлаб чиқаришнинг ташкилотчиси – менежерга (ўз навбатида менежер, масалан акциядорлик жамиятида ишлаб чиқариш воситалари эгасининг ёлланма бошқарувчиси бўлиши мумкин) сотадиган ижтимоий ишлаб чиқариш иштирокчисидир. Ёлланма ходимлар ёши, жинси, саломатлиги, таълим ва касбий тайёргарлик даражаси бўйича фарқланади.

Ўзбекистонда амалдаги қонунчиликка мувофиқ, “Белгиланган ёшга етган ҳамда иш берувчи билан меҳнат шартномаси тузган Ўзбекистон Республикаси фуқаролари, шунингдек, чет эл фуқаролари ва фуқаролиги бўлмаган шахслар меҳнатга оид муносабатларнинг субъектлари бўлиши мумкин”². Корхоналардаги касаба уюшмалари ва уларнинг сайлаб қўйиладиган органлари ёки ходимлар томонидан сайланадиган бошқа органлар ходимларнинг манфаатларини ифода этиши ва бу манфаатларни ҳимоя қилиши мумкин.

Иш берувчи – мустақил иш кўрадиган ва мунтазам равишда битта ва ундан кўпроқ ходимни ишга ёлловчи шахсдир. Кичик корхоналарда иш берувчи одатда ишлаб чиқариш воситаларининг эгаси бўлади. Йирик компаниялар, шунингдек, давлат мулкига тааллуқли корхоналарда иш берувчиларнинг ўзлари акциядорлар ёки давлат томонидан ёлланган ходимлар ҳисобланади.

Ўзбекистон Республикаси Меҳнат кодексига мувофиқ қуйидагилар иш берувчилар бўлиши мумкин:

¹ Халқаро меҳнат ташкилотининг 1977йилдаги “Бандликнинг хусусий агентликлари тўғрисида”ги 181 - Конвенцияси. //http://www.ilo.org.

²Ўзбекистон Республикаси Меҳнат кодекси. – Т.: Адолат, 2009, 8-б.

1) корхоналар, шу жумладан, уларнинг алоҳида таркибий бўлинмалари ўз раҳбарлари тимсолида;

2) мулкдорнинг ўзи айна бир вақтда раҳбар бўлган хусусий корхоналар;

3) ўн саккиз ёшга тўлган айрим шахслар қонун ҳужжатларида назарда тутилган ҳолларда.

Давлат бозор муносабатларининг субъекти сифатида давлат ҳокимияти, хўжалик бошқаруви органлари сифатида иш кўради. Амалдаги қонунчиликка кўра, меҳнат соҳасидаги давлат бошқарувини Ўзбекистон Республикаси Меҳнат ва аҳолини ижтимоий муҳофаза қилиш вазирлиги ва унинг ҳудудий органлари амалга оширади¹.

Давлат томонидан иш билан бандлик ижтимоий-меҳнат муносабатларини макродаражада тартибга солиш меҳнат бозорини тартибга солишнинг асосий воситаси ҳисобланади. Давлатнинг меҳнат бозорини тартибга солишдан кўзланган мақсад иш кучига эҳтиёжни кучайтириш ва иш кучи самарали таклифини қўллаб-қувватлашга кўмаклашишдан иборатдир.

Меҳнат бозорининг инфратузилмаси иш билан бандликка кўмаклашувчи, аҳолини касбга йўналтирувчи, касбий тайёргарлик ва ходимларни қайта тайёрлаш институтлари (давлат ва бошқарув органлари, биржалар, жамғармалар, касбий тайёргарлик ва малака ошириш марказлари) ва ҳоказолардан иборатдир.

Меҳнат бозори иш кучини таклиф этаётган турли тоифаларнинг сегментларини мужассамлаштирган бўлади. Бу сегментларнинг ҳар бирида ўзаро рақобатлашувчи, аммо меҳнат бозорининг иш кучи бошқа тоифалари сегментларидаги иш кучига рақобатчи бўлмайдиган ходимлар жамланган. Бу сегментлар бирламчи ва иккиламчи меҳнат бозорларидан иборатдир.

Бирламчи меҳнат бозорлари нуфузли иш турларидан шаклланади. Улардаги мустақил иш жойлари олий маълумотга эга ходимлар, маъмурий-бошқарув персонали, юқори малакали мутахассислар, ёрдамчи иш жойлари эса ўрта малакали ва техник ходимлар томонидан эгалланади.

Иккиламчи меҳнат бозорлари юқори малака ва махсус тайёргарлик талаб этилмайдиган иш жойларидан иборат бўлади. Бу иш жойлари малакали ишчилар, хизмат кўрсатувчи ва қуйи категорияли ходимларга мўлжалланган (8.2-жадвал).

¹ Ўзбекистон Республикаси Меҳнат кодекси. – Т.: Адолат, 2009, 6-б.

**Бирламчи ва иккиламчи меҳнат бозорларининг
асосий хусусиятлари**

Асосий хусусиятлар	Бирламчи меҳнат бозори	Иккиламчи меҳнат бозори
Меҳнатга ҳақ тўлаш даражаси	Юқори	Паст
Иш ҳақи шакллари хусусиятлари	Бир йўла тўловлар улушининг юқорилиги, меҳнатга ҳақ тўлашнинг шахсий шакли	Асосий иш ҳақининг асосий роль ўйнаши, меҳнатга жамоавий ҳақ тўлаш
Меҳнат фаолияти мазмуни	Ижодий, юқори малакали	Ижро этувчи, зерикарли иш
Меҳнат шароитлари	Қулай	Қонқарсиз
Пировард натижалар учун масъулият	Юқори	Паст
Иш билан бандлик хусусияти	Барқарор	Узлукли
Иш вақтининг хусусиятлари	Нормал ёки нормаланган иш кунини, ҳафтасини, йили	Тўлиқ бўлмаган иш кунини, ҳафтасини, мавсумий ва вақтинча иш
Меҳнат шартномаларининг давомийлиги	Узоқ муддатли	Қисқа муддатли
Алоҳида ижтимоий ҳимояга муҳтожлар улуши	Паст	Юқори
Ижтимоий ҳимояланганлик даражаси	Юқори	Паст
Таълим ва касб тайёргарлиги учун ажратилган маблағлар	Катта	Кам
Хизмат вазифасида кўтарилиш имконияти	Катта	Кам
Ишлаб чиқаришни бошқаришда иштирок этиш даражаси	Юқори	Кам

Бирламчи меҳнат бозорида меҳнатга ҳақ тўлаш даражаси, иш тартиби, меҳнат шароитлари, иш билан барқарор таъминланиш, ижтимоий ҳимояланиш, пировард натижа учун масъулият, хизмат вазифасида кўтарилиш, ишлаб чиқаришни бошқаришда иштирок этиш имкониятлари иккиламчи меҳнат бозоридагига нисбатан сифат жиҳатидан юқори даражададир.

Меҳнат бозорининг механизмлари иш берувчилар ва меҳнатга лаёқатли аҳолининг ўзаро муносабат ва манфаатларини тартибга солиш мақсадига хизмат қилади. Улар қуйидаги унсурлардан иборат:

- меҳнатга (иш кучига) талаб;
- меҳнат (иш кучи) таклифи;
- меҳнат (иш кучи) баҳоси;
- рақобат.

Меҳнатга (иш кучига) талаб – иш берувчилар меҳнат бозорида таркиб топган нархга меҳнат (иш кучи) хизматини харид қилишга тайёрликларидир. Меҳнат (иш кучи) хизматининг нархи – иш ҳақидир.

Меҳнат (иш кучи) таклифи – уй хўжаликлари таркиб топган иш ҳақи ҳисобига таклиф этишга тайёр бўлган меҳнат (иш кучи) хизмати ҳажмидир.

Маълумки, 1890 йилда А. Маршалл томонидан ишлаб чиқилган талаб ва таклиф қонуни бозордаги товарларга талаб ва унинг таклифи ҳажмининг ушбу товарлар нархига боғлиқлиги тўғрисидаги объектив иқтисодий қонундир. Бошқа шароитлар бир хил бўлганда товарнинг нархи қанча арзон бўлса, уни сотиб олишга талаб (сотиб олишга тайёрлик) шунчалик кўп, айти пайтда таклиф (сотишга тайёрлик) шунчалик камдир¹.

Меҳнат(иш кучи)нинг баҳоси меҳнат бозорига меҳнатга лаёқатли аҳолининг турмуш кечириш учун бошқа манбаларга эга бўлмаган қисмини жалб этади. Иш ҳақи даражасининг юқорилиги меҳнат бозори барча сегментларида меҳнат (иш кучи) таклифини кўпайтиради. Иш ҳақининг пасайиши эса, аксинча, меҳнат бозорида иш кучи таклифини камайтиради.

XIX асрда “иш кучи товар қийматининг пулдаги ифодаси”, деб ҳисобланадиган концепция пайдо бўлди. Унинг асосига «меҳнат» ва “иш кучи” тушунчалари ўзаро чегараланган коида қўйилганди. Яъни бу қарашга мувофиқ, меҳнат товар бўла олмайди ва у қийматга эга эмас. Товар меҳнат қилишга қодир ишчи кучи бўлиб, иш ҳақи мазкур товар қийматининг пулда ифодаланган пенясидир. Ходим қилган бутун меҳнати учун эмас, балки зарур меҳнат учун иш ҳақи олади. Иш ҳақининг иқтисодий табиати ушбу даромад ҳисобига иш кучи такрор ҳосил қилинишини таъминловчи моддий ва маънавий эҳтиёжларни қондиради.

Иш ҳақининг меҳнат унумдорлиги билан боғлиқлиги масалаларини тадқиқ этган маржинал назарияда ишлаб чиқаришнинг асосий омиллари пул ва ишлаб чиқариш воситаси сифатида капитал ҳамда ер, тадбиркорлик қобилияти ва ёлланма ишчилар меҳнатини ажратиб кўрсатилган. Ушбу қарашларга мувофиқ, бу асосий омилларнинг ҳар бири муайян унумдорлик белгиси бўлиб, даромадни

¹Экономическая теория (политэкономия): Учебник/Под ред. проф. Г. П. Журавлевой.- 5-е изд. –М.: ИНФРА-М, 2011.–с. 58.

шакллантиришга хизмат қилади. Мазкур даромаднинг бир қисми ишлаб чиқаришнинг аниқ бир воситаси эгасига тегади.

Маржиналистлар ишлаб чиқариш омиллари мувозанат ҳолатига келганидан кейин уларнинг ҳар бирига энг юксак унумдорлигига кўра ҳақ тўланади, деб ҳисобланади. Бунда энг юксак меҳнат унумдорлиги меҳнатидан фойдаланиш фойда келтираётган ходимнинг вақт бирлигида ишлаб чиқарган маҳсулоти ҳажмига кўра белгиланган. Шу сабабли, улар фикрича, иш ҳақи энг юксак меҳнат унумдорлигига тенгдир.

XX аср иккинчи ярмида пайдо бўлган монетаризм назариясида иш кучига талабда энг муҳими – пулга талабни ошириш деган ғоя илгари сурилди. Ушбу ёндошувда «ишсизликнинг табиий нормаси» концепцияси асосий ўринни эгаллайди. Бунда ихтиёрий ишсизлик шу даражада бўлиши керакки, бу меҳнат бозорида талаб ва таклиф мувозанатини ҳосил қилиб, реал иш ҳақи барча бозорлардаги мувозанатга мувофиқ бўлиши лозим. Хусусан, М.Фридмен фикрига кўра, бозорлардаги талабнинг кенгайиши товарлар нархини ҳам, иш ҳақи даражасини ҳам оширади.

Аmmo бу ўзгаришларга товарлар нархининг ортишига иш ҳақи кўпайишига нисбатан тезроқ таъсир кўрсатади. Нарх-наво меҳнатга ҳақ тўлашга кўра тезроқ қимматлашиши реал иш ҳақи миқдорини камайтиради. Бу иш берувчиларни ходимлар сонини кўпайтиришга мажбур қилади. Иш кучига талаб кўтарилиши ўз самарасини беради, чунки ходимлар нарх-наво барқарорлашини кутадилар ҳамда иш ҳақи миқдори кўпайишига реал иш ҳақи ортиши сифатида қарайдилар¹.

Меҳнат бозори ва иш билан бандликнинг замонавий назарияларида умуман, бозор муносабатлари каби меҳнат бозори ҳам мукамал тизим эмаслиги эътироф этилади. Меҳнат бозорида ҳамма вақт ишсизликнинг муайян даражаси (ишсизликнинг табиий нормаси) сақланиб туради ва бу даража қисқа муддат давомидагина ўзгариши мумкин. Шунинг учун меҳнат бозорининг асосий муаммоси – ишсизликнинг табиий нормаси ортиши билан кураш олиб боришдир.

Ишсизлик турли объектив (иқтисодиётнинг ислоҳ қилиниши, унинг субъектлари таркиби ўзгартирилиши, меҳнат миграциясининг кучайиши, демографик омиллар ва ҳоказолар) ва субъектив (меҳнат шароитлари ва иш ҳақидан қониқмаслик, меҳнат жамоасидаги муҳит,

¹Фридмен М. Методология позитивной экономической науки. Т2.-М.: Экономика. 1994. –С. 54-55.

ходим малакаси ва кўникмаларининг меҳнат бозори талабларига жавоб бермаслиги ва ҳоказолар) сабаблар жамланмаси натижасидир.

Ишсизликнинг муқаррарлиги бирламчи хусусиятга эга бўлиб, объектив сабаблар билан изоҳланади. Ишсизликнинг мажбурлиги эса субъектив сабаблар билан боғлиқдир. Яъни бунда ходим ишдан ўзи бўшамайди, балки у бўшатилади¹.

Ҳозирги давр меҳнат бозоридаги ўзгаришлар, биринчи навбатда, билимнинг ишлаб чиқариш омилига айланганлиги, янги иқтисодиётда номоддий мулкнинг ҳал қилувчи роли билан боғлиқдир. XX аср учун хос бўлган оммавий ишлаб чиқариш ўз аҳамиятини йўқотмоқда. Айни пайтда ходимлар малакасига талаб кескин ошмоқда, уларнинг ташаббуси рағбатлантирилмоқда. Амалда ходимлар ёлланма ишчилардан тадбиркорларга айланмоқда. Шу билан бирга иқтисодиётда кичик бизнеснинг мавқеи кучайиб, йирик компаниялар бозорлардаги рақобатбардошлигини бой бермоқдалар.

Бу меҳнат бозорининг инсон капитали концепцияси билан бевосита боғлиқдир. Мазкур ёндошувга кўра, меҳнат бозоридаги конъюнктура асосини иш ҳақидаги тафовутлар ва ходимнинг корхонадаги мавқеи ташкил этади. Иш кучининг сифати эгалланган билим ва орттирилган тажриба, бунинг учун сарфланган шахсий вақт ва киритилган инвестицияга боғлиқдир. Ходим таълим олиш ва тажриба орттириш орқали ўз ишлаб чиқариш имкониятларини оширишга шахсий инвестиция киритиш масаласини ҳал этар экан, бутун ҳаёти давомида оладиган даромадлари иложи борича кўп бўлишига интилади.

Хусусан, Б.М. Генкин иш ҳақида ишчи кучининг сифат жиҳатдан янги хусусиятлари – меҳнат салоҳияти ва инсон капитали билан боғлиқ тарзда ифодалайди: “Иш ҳақи ёки умуман, корхона ходимлари даромадлари муайян шароитларга кўра икки: инсон капитали учун фоида ҳамда меҳнат салоҳияти ижроси учун ҳам сифатда бўлиши мумкин”².

Фикримизча, таърифларнинг кўпчилиги иқтисодиётнинг экстенсив ривожланишини акс эттиради, деб ҳақли равишда айтишимиз мумкин. Фикримизча, иш ҳақини бу тарзда талқин этишда камида тўртта нуқсон кўзга ташланади:

¹Одегов Ю.Г., Руденко Г.Г., Лунева Н.К. Рынок труда (практическая микроэкономика труда). – М.: Альфа-Пресс, 2007. – С. 127.

²Генкин Б.М. Организация, нормирование и оплата труда на промышленный предприятиях: учебник. 3-е издание. – М.: Норма. 2005. – с. 245.

1. Мазкур иқтисодий категориянинг асосий хусусияти сифатида фақат иш ҳақи манбалари келтирилади, аммо унинг чуқур моҳияти тилга олинмайди.

2. Иш ҳақиға доир таърифларда иш ҳақи манбалари (ялпи ижтимоий маҳсулот, миллий даромад ва бошқалар) келтирилмаган.

3. Таърифларға кўра, иш ҳақи гўё меҳнат миқдори ва сифатига кўра тақсимланади. Аслида эса иш ҳақи миқдори кўп жиҳатдан ходимнинг ҳақиқий меҳнат улуши ҳамда корхона хўжалик фаолиятининг пировард натижаларига боғлиқдир.

4. Ходимнинг бозор иқтисодиёти шароитларида мулк эгаси бўлиши, ёки мулкка шериклиги ҳисобга олинмаган.

Биз муаллифлар юқоридагилардан келиб чиққан ҳолда: “Иш ҳақи бу иш кучи қиймати сифатида ишчилар ўртасида сарфланган меҳнат миқдори ва сифатига кўшилган ҳиссаға мувофиқ тақсимланадиган ҳамда корхона фаолияти пировард натижалари (фойда)нинг асосий қисмидир”¹, - деган хулоса чиқарамиз.

Халқаро Меҳнат Ташкилоти ҳам иш ҳақиға ўз таърифини берган. ХМТнинг 1949 йилги “Иш ҳақини муҳофаза қилиш тўғрисида”ги 95-конвенциясида: “Иш ҳақи атамаси, номланиши ва ҳисоблаб чиқиш усулидан қатъи назар, пул шаклидаги ҳамда битим ёки миллий қонунчилик томонидан белгиланадиган ҳар қандай рағбатлантириш ёки ҳар қандай иш ҳақи бўлиб, уни тадбиркор бажарилган ёки бажарилиши керак бўлган меҳнат, ёки кўрсатилган ёхуд кўрсатилиши керак бўлган хизматлар учун тўлайди”², –деб кўрсатилган.

Меҳнат бозорида иш берувчилар томонидан ёлланадиган ходимлар сони икки кўрсаткич – реал иш ҳақи миқдори (меҳнатға тўланган ҳаққа харид қилиш мумкин бўлган моддий ва маънавий неъматлар) ҳамда иш кучи қиймати (пул шаклидаги) орқали белгиланади. Ёлланаётган ходимлар сони кўпайиб бориши билан иш кучи қиймати даражаси пасайиб боради (даромаднинг камайиши қонуни). Қўшимча меҳнат бирлигини жалб этиш иш кучи қиймати даражаси иш кучига талаб миқдориға тенглашганда тўхтайди.

Бундан меҳнатға талаб иш ҳақи миқдориға тесқари боғлиқ эканлиги ҳақидаги хулоса чиқади. Бошқа шарт-шароитлар бир хил бўлган ҳолда иш берувчи иш ҳақи миқдори ўсиб боргани ҳолда мутаносибликни ушлаб туриш учун иш кучига талабни

¹ Абдурахмонов Қ.Х. Меҳнат иқтисодиёти: Дарслик. –Т.: Меҳнат. 2009. –412-413 б.

²Инсон ҳуқуқлари бўйича халқаро шартномалар. –Т.: Адолат. 2004. – Б.115.

камайтиришга мажбурдир. Иш ҳақи миқдори камайганда эса меҳнатга талаб ортади.

Иш кучи баҳоси даражасига икки – иш берувчи ва ёлланма ходим нуқтаи назаридан ёндашиш талаб этилади. Яъни иш берувчи нуқтаи назаридан иш кучи баҳосига ходимнинг амалда бажарилган меҳнат учун тўланадиган ҳақдан ташқари бажарилмаган иш учун ҳам (меҳнат таътиллари, ходимнинг бетоблиги, ишлаб чиқаришда бекор туриб қолиш ва ҳоказолар) тўловлар, мукофотлар, бонуслар, акциялар учун дивидендлар, капиталда иштирок учун фоизлар, меҳнатни шахсий ва жамоавий муҳофаза қилиш, касбий тайёргарлик ва малака ошириш, хизмат сафарлари, транспорт, тураржой, овқатланиш, дам олиш ва даволаниш, маданий ва спорт тадбирлари, бошқа мақсадлар учун харажатлар, турли мажбурий тўловлар киради.

Ёлланма ходим нуқтаи назаридан эса унинг иш кучи баҳосини бевосита иш ҳақи, мукофотлар, акциялари учун дивидендлар, капиталда иштирок учун фоизлардан ташқари таълими ва касб малакасини ошириш, қўшимча ихтисосликларни эгаллаш, дам олиши ва даволаниши, иш жойига қатнаши, фарзандларини мактабгача тарбия муассасаларида тарбиялаш, ўқитиш ва ҳоказолар учун харажатларини тўла ёки қисман қоплаш ташкил этади.

Ходимнинг иш кучи баҳосини умумий тарзда қуйидагича аниқлаш мумкин:

$$ИКб = ИХ + Их + МТ$$

бунда: ИКб – иш кучи баҳоси;

ИХ – иш ҳақи миқдори;

Их – ходимни ижтимоий қўллаб-қувватлаш учун барча харажатлар;

МТ – барча мажбурий тўловлар.

Рақобатли меҳнат бозорида иш берувчилар ҳам, ходимлар ҳам иш кучининг бозор баҳосига таъсир кўрсата олмайдилар. деб ҳисобланади. Агар иш берувчи ёлламоқчи бўлган ходимларга иш кучининг меҳнат бозоридаги баҳосидан кам иш ҳақи тўламоқчи бўлса, у ўз талабини қондира олмайди. Ёлланма ходим ҳам ўз иш кучини меҳнат бозоридаги баҳосидан қимматроққа таклиф этадиган бўлса, иш жойига эга бўлмайди.

Рақобатли меҳнат бозори шароитида иш берувчи иложи борица кўпроқ фойда олиши учун ишлаб чиқариш харажатларини иложи борица камайтириши керак. Бунинг:

$$МС = MR$$

тарзида ифода этиш мумкин.

Яъни, MC – рақобат амал қиладиган меҳнат бозорида иш кучи харид қилиниши ҳисобига олинадиган даромад;

MR – ишлаб чиқариш харажатларининг энг кам миқдори.

Меҳнат бозорида ҳар бир қўшимча иш кучи фойда келтириб турар экан, иш берувчининг даромади ортиб бораверади. Яъни бу ҳолда энг кўп даромад миқдори (MC) ишлаб чиқаришнинг энг кам чикимидан (MR) ортиқ бўлади. Бундай шароитда иш берувчи ходимларни ёллашни давом эттираверади. Лекин харажатлар олинаётган даромаддан орта бошласа, иш берувчи иш кучи миқдорини қисқартиришга мажбур бўлади. Юқоридаги оддий тенглама даромад даражаси билан харажат даражаси тенг бўлиши иш берувчи учун энг самарали эканлигидан далолат беради (8.3-жадвал).

Меҳнат бозорида иш кучига талабга иш ҳақи даражасидан ташқари кўпгина бошқа омиллар: иқтисодиётнинг ривожланиш даражаси, жамиятдаги ижтимоий вазият, мамлакатдаги инвестиция муҳити, меҳнат унумдорлиги даражаси, кичик бизнес ва хусусий тадбиркорлик, хизмат кўрсатиш ва сервис соҳасининг ривожланиши, иш билан бандликнинг ноанъанавий шакллари ва ҳоказолар таъсир кўрсатади.

8.3-жадвал

Иш берувчи даромад ва харажатларининг мутаносиблиги

Иш берувчи даромади ва чикимлари нисбати	Иш берувчи даромади учун таъсири
$MC < MR$	Ходимлар сонини кўпайтиравериш мумкин, бу иш берувчи учун самарали бўлади
$MC = MR$	Бу ҳолат иш берувчи фойда олишининг энг мақбул нисбати ҳисобланади
$MC > MR$	Ходимлар сонини шу даражада ушлаб туриш иш берувчига зарар келтиради, улар сонини талаб қилинади

Мамлакатда меҳнатга ҳақ тўлаш қуйидаги тамойилларга асосланади.

1. Иш ҳақи миқдори иш берувчи билан ходим ўртасидаги келишувга биноан белгиланади.

2. Иш ҳақи амалдаги қонун ҳужжатлари билан белгиланган энг кам миқдордан оз бўлиши мумкин эмас ва унинг энг кўп миқдори бирор-бир тарзда чекланмайди.

3. Иш ҳақи шакл ва тизимлари, мукофотлар, қўшимча тўловлар, устамалар, рағбатлантириш тарзидаги тўловлар жамоа шартно-

маларида, шунингдек, иш берувчи томонидан касаба уюшмаси кўмитаси ёки ходимларнинг бошқа вакиллик органи билан келишиб қабул қилинадиган бошқа локал ҳужжатларда белгиланади.

4. Иш ҳақи, қоида, тарикасида, пул шаклида тўланади. Иш ҳақини натура шаклида тўлаш таъқиқланади. Ўзбекистон Республикаси ҳукумати томонидан белгиланган ҳолатлар бундан мустаснодир.

5. Бюджет ҳисобидан молиялаштириладиган муассаса ва ташкилотлар, давлат корхоналари ходимлари меҳнатига ҳақ тўлаш шартларининг энг кам даражаси қонун ҳужжатлари билан белгиланади.

6. Табиий иқлим ва турмуш шароитлари ноқулай бўлган жойларда иш ҳақига ҳудуд коэффициентлари ва устамалар белгиланади.

Энг кам иш ҳақи миқдорини белгилаш давлат томонидан иш ҳақини тартибга солишнинг асосий усулларида бири ҳисобланади. Энг кам иш ҳақи ходимнинг бир ой давомида белгиланган иш вақтида белгиланган меҳнат нормасини (меҳнат мажбуриятини) бажарганлиги учун олиши зарур бўлган энг кам миқдордаги ҳақдир. Энг кам иш ҳақи миқдorigа турли қўшимча тўловлар, устамалар, мукофотлар, компенсация ҳамда ижтимоий, ҳудуд коэффициентлари ва ҳоказолар қўшилмайди.

Ўзбекистон Республикасида энг кам иш ҳақи миқдори Ўзбекистон Республикаси Президентининг тегишли фармонлари билан 1992 йил 1 январдан эътиборан белгилаб келинади. 2013 йил 15 декабрдан бошлаб, мамлакатда энг кам иш ҳақи 96 105 сўмни ташкил этади.

Ўртача иш ҳақи нисбий тушунчадир. Иқтисодиёт тармоқлари ривожлантирилиши шароитида турли соҳалардаги ҳамда турли касб эгаларининг ўртача иш ҳақи ўзаро сезиларли даражада фарқ қилади. Мамлакатда мустақиллик йилларида ўртача иш ҳақи миқдори 17 бараварга ортди (8.4-расм).

Иш ҳақи ўртача миқдори ўсишида, шунингдек, қўшимча қийматнинг саноат тармоқларида таққослама нархларда 6,0 %га, транспорт ва алоқада – 15,1 % ҳамда қурилишда 15,7 %га ўсиши алоҳида аҳамиятга эга бўлди. Республикада энг кам ҳамда ўртача иш ҳақи миқдорини муттасил ошириб боришга йўналтирилган стратегик вазифа муҳим сиёсий, ижтимоий ва иқтисодий аҳамиятга эга. Меҳнатга ҳақ тўлаш даражасини тўғри белгилаш мамлакатдаги

ижтимоий-иқтисодий вазиятни яхшилашга хизмат қилади. Шу туфайли истеъмол талаби ошади, ишлаб чиқаришни ривожлантириш рағбатлантирилади, ходимларнинг мотивацияси кучаяди, даромадларнинг ҳаддан ортиқ табақалашуви камаяди.

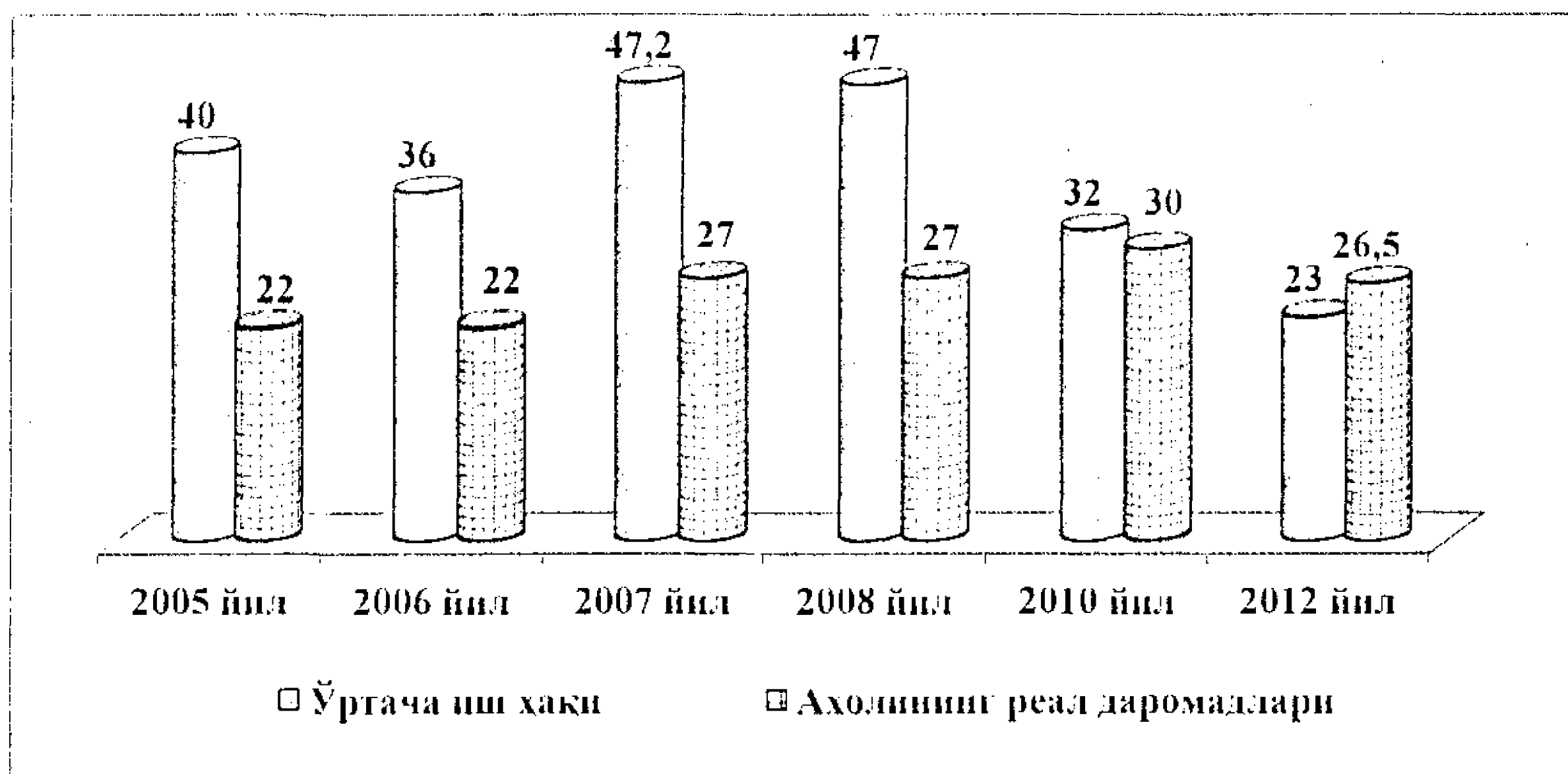

8.4-расм. Ўзбекистонда ўртача иш ҳақи миқдори ва аҳолининг реал даромадлари ортишининг динамикаси (% ҳисобида)

Ўзбекистонда мустақилликнинг дастлабки йилларидан бошлаб ижтимоий адолат тамойилларини мустаҳкамлаш, аҳолининг даромадлари ва турмуш шароитида кескин тафовут бўлишига йўл қўймасликка катта эътибор қаратилмоқда. Натижада кейинги ўн йил мобайнида республикада аҳоли даромадлари ҳажми 8,1 баробарга ортган бир пайтда, иш ҳақи, ижтимоий кўмакка мухтож тоифаларнинг даромадлари миқдорини жадал ошириш, уларни қўллаб-қувватлаш ва солиқ имтиёзлари бериш ҳисобидан аҳолининг энг паст ва энг юқори даромадга эга гуруҳлари ўртасидаги тафовут, бошқача айтганда, даромадлардаги фарқ коэффициенти 21,1 баробардан 8,3 баробарга қисқарди. Мазкур коэффициент Мустақил давлатлар ҳамдўстлиги мамлакатлари ва бир қатор иқтисодий ривожланган давлатлар ўртасида энг паст кўрсаткичлардан бири ҳисобланади.

Иш ҳақи миқдори билан бир каторда унинг харид қобилияти изчил ва барқарор ўсиши аҳолининг ҳаёт даражаси ва сифати ортиб боришининг асосий омили бўлмоқда. Агар 1990 йилда республикада ўртача иш ҳақи миқдорига Халқаро Меҳнат Ташкилоти ва Жаҳон соғлиқни сақлаш ташкилотининг тавсияларига қатъи мувофиқ тарзда ҳисоблаб чиқилган истеъмол савати (истеъмол савати – инсоннинг

саломатлигини сақлаш ва унинг ҳаёт фаолиятини таъминлаш учун зарур озиқ-овқат маҳсулотлари, ноозиқ-овқат товарлари ва хизматларининг энг кам тўпламидир) қийматининг фақат 122,0 %ни ташкил этадиган товар ва хизматларни харид қилиш мумкин бўлган бўлса, 2010 йилда бу кўрсаткич истеъмол саватининг 716,0 %ни ташкил этди ёки олти баробардан кўпроққа ўсди (8.5-расм).

Меҳнатга ҳақ тўлаш тизимини такомиллаштириш бўйича узок муддатга мўлжалланган чора-тадбирларнинг амалга оширилиши, ялпи ички маҳсулотнинг юқори суръатларда барқарор ўсиб бориши, бюджет соҳаси ходимларининг иш ҳақи, пенсия, стипендиялар ва нафақалар миқдорининг мунтазам қайта кўриб чиқилиши, таълим, соғлиқни сақлаш ва илм-фан соҳалари хизматчиларининг меҳнатини рағбатлантириш, аҳоли турмуш даражасини тубдан яхшилашга қаратилган бошқа чора-тадбирлар аҳоли турмуш даражаси ва турмуш сифатини оширишга хизмат қилмоқда.

Турмуш даражаси деганда, аҳоли фаровонлиги, неъматлар ва хизматларни истеъмол қилиш даражаси, инсон асосий ҳаётий эҳтиёжларининг қондирилиши миқдори тушунилади.

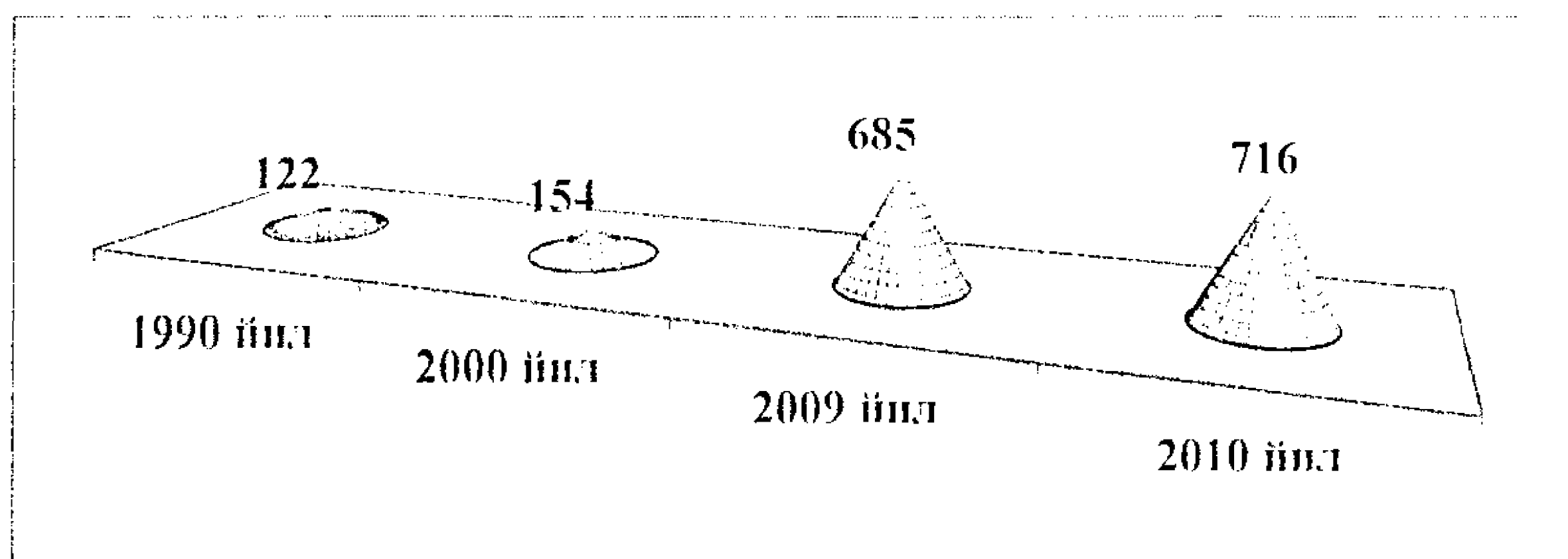

8.5-расм. Ўзбекистонда ўртача иш ҳақи харид қобилияти ортишининг динамикаси (энг кам миқдордаги истеъмол саватига нисбатан % ҳисобида)¹

Турмуш даражасининг асосий кўрсаткичлари аҳоли даромадларидир. Улар қуйидагилардан иборат:

- аҳоли жон бошига ўртача номинал ва реал даромадлар, даромадлар табақаланишининг кўрсаткичлари;
- номинал ва реал ўртача иш ҳақи;

¹Ўзбекистон Республикаси иқтисодий-ижтимоий тараққиётининг мустақиллик йилларидаги (1991-2011 йиллар) асосий тенденция ва кўрсаткичлари ҳамда 2012-2015 йилларга мўлжалланган прогнозлари: статистик тўплам. – Т.: Ўзбекистон, 2013. – 122 б.

- ўртача ва реал пенсия миқдори;
- турмуш кечиришнинг энг кам миқдори ҳамда турмуш кечириш учун энг кам миқдордан паст даромадга эга аҳоли салмоғи;
- иш хақи, пенсия, нафақаларнинг энг кам миқдори.

Турмуш сифати умумлаштирувчи ижтимоий-иқтисодий категория бўлиб, у фақат турмуш даражаси кўрсаткичларинигина эмас, балки маънавий эҳтиёжлар қондирилиши, саломатлик, бўш вақт, атроф-муҳит шароити ва ҳоказоларни камраб олади.

Мамлакат аҳолиси ялпи даромадларининг ўсиши билан бирга, унинг пул омонатлари ва жамғарма маблағлари ҳам барқарор кўпаймоқда. Бу маблағларнинг харажатлар таркибидаги улуши ўсиб, 1990 йилдаги 11,8 %дан 2012 йилда 20,2 %га етди.

Оилаларнинг истеъмол харажатлари макротаркиби ҳам мақбуллашиб бормоқда: уларнинг озиқ-овқат маҳсулотлари учун харажатлар улуши барқарорлашиб, хизматлар учун харажатлар улуши ортиб бормоқда. Бундай ҳолат иқтисодий ривожланиб бораётган давлатларга хосдир.

8.2. Янги иш жойлари яратишнинг давлат томонидан рағбатлантирилиши

Меҳнатга лаёқатли аҳолини иш билан таъминлаш мавжуд иш жойларига боғлиқ. Иқтисодиётда иш жойи деганда, “муайян касбга эга бир ходим томонидан меҳнат функциясини амалга оширишга мослаштирилган жой ҳамда бу ернинг иш бажариш учун ишлаб чиқариш воситалари, асбоб ускуналар билан жиҳозланганлиги”¹ англанади (8.6-расм).

Иш жойи меҳнат жараёнини амалга ошириш шароитларига кўра қуйидагича таснифланади:

- иш кўлда бажариладиган иш жойи;
- машинали кўл иш жойи – механизациялашган асбобларидан фойдаланган ҳолда кўлда иш бажарилиши;
- машинали иш жойи – бунда асосий меҳнат жараёнлари машиналар ёрдамида бажарилади, уларни бошқариш ходим томонидан амалга оширилади;
- автоматлашган иш жойи – бунда асосий иш машиналарда бажарилади, ёрдамчи ишлар қисман ёки тўла механизациялаштирилган бўлади.

¹Райзберг Б.А., Лозовский Л.Ш., Стародубцева Е.Б. Современный экономический словарь. 5-е изд., перераб. и доп. – М.: ИНФРА-М, 2007. С. 321.

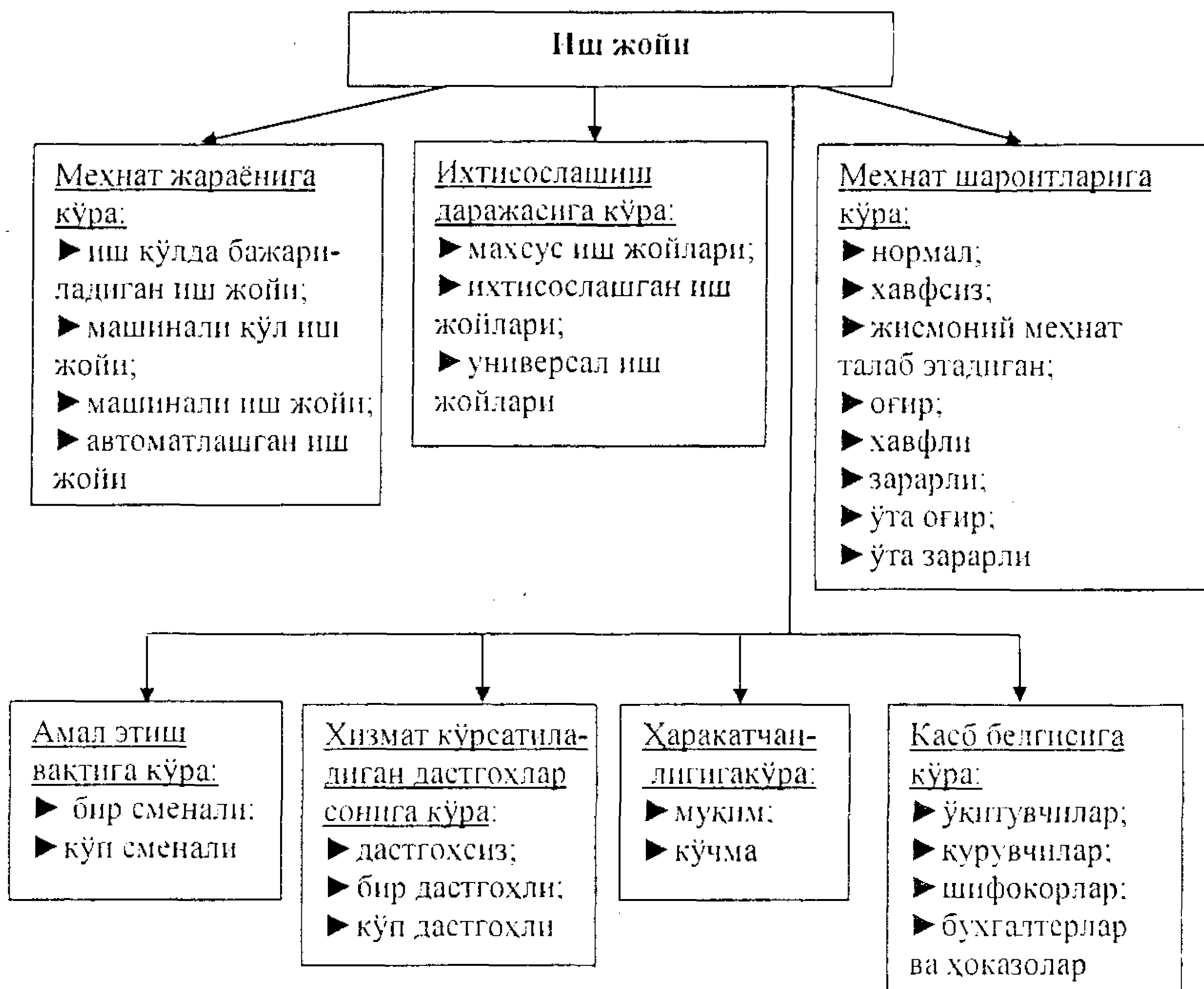

8.6-расм. Иш жойларининг турлари ва уларнинг хусусиятлари¹

Иш жойи ихтисослаштирилганлиги даражасига кўра куйидагича фаркланади:

- махсус иш жойлари: улар 1 тадан 3 тагача операцияни бажаришга мўлжалланган бўлиб, ишлаб чиқаришнинг оқим усулида ташкил этилади;

- ихтисослаштирилган иш жойлари: улар 3 тадан 10 тагача операцияни бажаришга мўлжалланган бўлиб, ишлаб чиқаришнинг серияли усулида ташкил этилади;

- универсал иш жойлари: 10 тадан ортиқ операцияни бажаришга мўлжалланган бўлиб, маҳсулотли индивидуал усулда ишлаб чиқаришда қўлланилади.

Иш жойлари, шунингдек,:

- меҳнат шароитлари (меҳнат шароитлари нормал; хавфсиз; жисмоний меҳнат талаб этувчи; оғир; хавфли; зарарли; ўта оғир; ўта зарарли ва ҳоказолар); амал этиши вақти (бир сменали, кўп сменали);

- хизмат кўрсатиладиган дастгоҳлар сони (дастгоҳсиз, бир дастгоҳли, кўп дастгоҳли); ҳаракатчанлиги (муқим, кўчма);

¹ Муаллиф томонидан ишлаб чиқилган.

• касб белгиси (ўқитувчилар, бухгалтерлар, механизаторлар, курувчилар ва ҳоказолар) бўйича иш жойларига бўлинади.

Янги иш жойи эса хўжалик юритувчи субъект ёки хусусий тадбиркор томонидан ишлаб чиқариш жараёни ва бошқа хўжалик фаолиятини, хизмат кўрсатишни мақбул тарзда амалга ошириш учун яратган ҳамда иқтисодий мақсадга мувофиқлик талабига жавоб берувчи, камида бир йил давомида амал этадиган иш жойидир.

Ҳозирги даврда янги, самарали иш жойлари яратиш катта маблағ талаб этади. Экспертларнинг ҳисоб-китобларига кўра, битта инновациявли иш жойи яратиш учун ўртача 4,0-4,5 минг АҚШ доллари сарфланади.

Иш жойининг камида бир йил амал этиши мезони иш билан самарали бандлик талабларидан келиб чиқади.

Иш билан самарали бандлик – бу аҳолининг иш билан бандликка эҳтиёжининг мавжуд иш ўринларига мувофиқ келишининг сифат хусусияти бўлиб, иқтисодий нуқтаи назардан меҳнат ресурсларидан энг оқилона фойдаланишни, ижтимоий жиҳатдан меҳнат фаолиятининг инсон манфаатларига энг мувофиқ келишини англатади¹.

Давлатнинг аҳолининг иш билан самарали бандлигини таъминлаш мажбурияти халқаро ҳужжатларда ҳам қайд этилган. Халқаро меҳнат ташкилотининг иш билан бандлик соҳасидаги сиёсатга тааллуқли 122-конвенциясида мазкур ҳужжатни ратификация қилган мамлакатлар зиммасига тўла, самарали ва эркин танланган иш билан бандлик сиёсатини олиб бориш масъулияти юкланган. Ушбу конвенцияда иш билан тўла бандлик меҳнат килишга қодир бўлган, иш жойини эгаллашни хоҳлайдиган ва фаол иш қидирадиган ҳамма учун бандлик сифатида белгилаб қўйилган².

Иш билан бандлик нуқтаи назаридан ривожланаётган ишлаб чиқариш, иқтисодий ўсиш иш кучига талабни ҳам, унинг таклифини ҳам ўзида мужассамлантира олиши керак. Қўшимча иш жойлари ташкил этишнинг бундай механизмини яратиш ва у самарали амал этишини таъминлаш ишлаб чиқариш ва хизмат кўрсатиш ҳажмларини кўпайтириш, демак қўшимча иш кучига талабни шакллантиришнинг энг таъсирчан воситасидир. Ана шу мақсадлар

¹ Экономика труда: социально-трудовые отношения. //Под. ред. Абдурахманова К.Х., Волгина Н.А. и Одегова Ю.Г. –М.: Экзамен, 2006. С. 88-89.

²Халқаро Меҳнат Ташкилотининг асосий конвенциялари ва тавсиялари. –Т.: Инсон ҳуқуқлари бўйича Ўзбекистон Республикаси миллий маркази, 2008. 116-б.

учун сарфланаётган маблағларга солиқ имтиёзлари берилиши, имконият бўлса, улар солиқдан тўлиқ озод этилиши лозим.

Аммо 2008 йилда бошланган ва ҳали ҳам салбий оқибатлари ҳис қилинаётган жаҳон молиявий-иқтисодий инқирози иш билан бандликка жиддий таъсир кўрсатади. Халқаро меҳнат ташкилоти Бош директори Х.Сомавиянинг фикрига кўра, ҳозирги даврда меҳнат соҳаси бир йўла бир неча инқирозни бошидан кечирмоқда. Бу:

- ёшлар ўртасидаги ишсизлик;
- иқтисодиётнинг реал секторига инвестициялар киритилиши суръатларининг пасайиши;
- янги иш жойлари яратишда кичик корхоналар имкониятларининг чекланиши;
- даромадларнинг йўл қўйиб бўлмайдиган даражада камлиги;
- бойликнинг ниҳоятда нотекис тақсимланишидир¹.

Халқаро меҳнат ташкилоти Бош директори иқтисодий ўсиш учун сарфланаётган жуда катта миқдордаги маблағлар ҳам жаҳон хўжалигида иш жойлари умумий миқдорини кўпайтиришга деярли таъсир кўрсатмаётганлигини уқтирди. Буни Халқаро меҳнат ташкилотининг Иш билан бандлик соҳасидаги глобал тенденциялар маърузасида келтирилган мисоллар яққол исботлаб турибди.

Ана шундай глобал инқироз шароитларида давлатнинг иш билан бандлик соҳасида фаол сиёсат олиб бориши талаб этилади. Ушбу сиёсатнинг асосий йўналишлари қуйидагилардан иборат (8.7-расм):

- янги иш жойлари яратишни рағбатлантириш;
- ишсизларни меҳнат бозорида рақобатбардош касбларга ўқитиш ва қайта тайёрлашни ташкил этиш;
- ишлаб чиқаришни модернизациялаш ва диверсификация қилиш;
- кичик бизнес ва хусусий тадбиркорликни жадал ривожлантириш;
- иш билан вақтинча бандликни қўллаб-қувватлаш;
- ишсизларни ижтимоий ҳимоя қилиш;
- мамлакатда ва иқтисодиёт тармоқларида инвестиция муҳитини яхшилаш;
- меҳнат ресурсларини митақалараро ва иқтисодиёт тармоқлариаро оқилона тақсимлаш;
- иш билан мустақил бандлик учун шарт-шароитлар яратиш.

¹ Доклад Генерального директора МОТ Х.Сомавия на юбилейной 100-сессии Международной конференции труда в Женеве 1 июня 2011 г. // <http://www.ilo.org>.

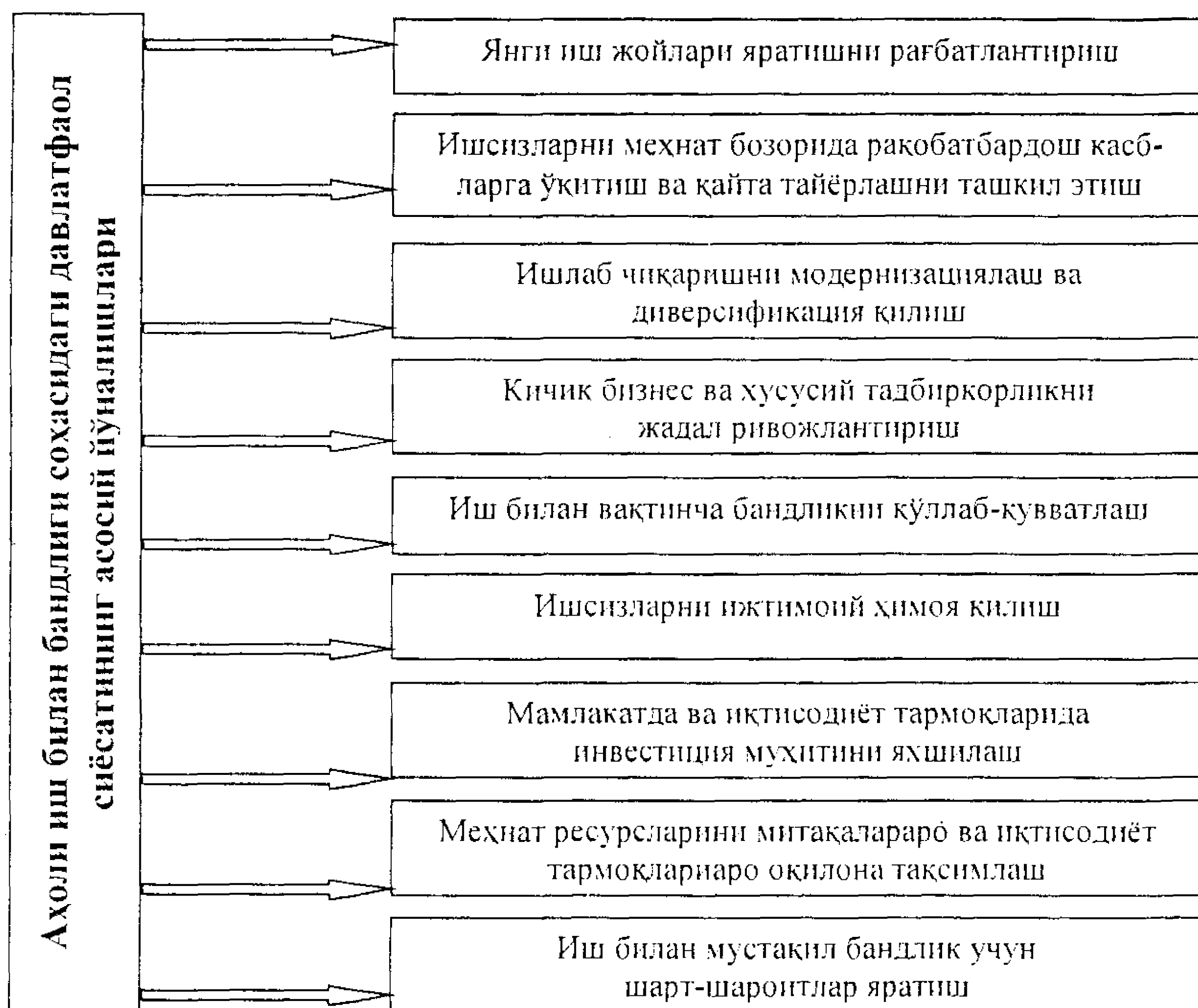

8.7-расм. Аҳоли иш билан бандлиги соҳасидаги давлат фаол сиёсатининг асосий йўналишлари

Жаҳоннинг ривожланган давлатларида аҳолининг иш билан самарали бандлигини таъминлаш бўйича катта тажриба тўпланган. Жумладан, Швецияда иш билан бандликни тартибга солиш бўйича компаниялар фойдаси ҳаддан ташқари ортиб кетишини чегаралашга қаратилган.

Мамлакатдаги тегишли касб ва малака даражасига эга барча ишчи ва хизматчилар корхоналарнинг молиявий аҳволидан қатъи назар тенг иш ҳақи оладилар. Бу ерда ишсизлар учун ҳам, иш билан бандлар учун ҳам касб тайёргарлиги ва қайта тайёрлашнинг ривожланган тизими амал қилади. Ушбу йўл билан иш кучининг минтақавий ва касбий ҳаракатчанлиги рағбатлантирилади.

Давлатнинг меҳнат бозоридаги аниқ мақсадга йўналтирилган сиёсати талаб этилаётган сифатга эга иш кучини шакллантириш ҳамда янги иш ўринлари яратишни қўллаб-қувватлашга йўналтирилган. Бунинг учун таъсир кўрсатишнинг фаол усуллари: малака ошириш ва қайта тайёрлаш харажатларнинг бир қисмини иш

ҳақиқага субсидия қилиш, жамоатчилик ишларни ташкил этиш ва ҳоказолардан қўлланилади. Шу билан бир қаторда давлат субсидиялари орқали етарли даражада рентабелли бўлмаган, лекин муайян ижтимоий функцияларни бажариш учун зарур бўлган корхоналарда иш билан бандлик зарур даражада сақлаб турилади.

Иш билан бандликни “шведчасига” тартибга солишда давлат фақат янги иш ўринлари яратишни кўпайтириш билангина чегараланиб қолмай, ишчи кучи сифатини оширишга қаратилган чораларга устувор эътибор беришини алоҳида таъкидлаш керак. Чунки биргина янги иш ўринларининг кўпайиши улар мавжуд иш ўринлари билан муқаррар равишда рақобат қилиши сабабли кўзланган самарага эришиш имконини бермайди. Умуман, Швецияда иш билан бандлик соҳасида фаол сиёсат юритиш учун харажатлар ялпи ички маҳсулот ҳажмининг 2,0 %дан кўпроғи сарфланади. Таққослаш учун бу кўрсаткич, Буюк Британияда – 0,85 %, Францияда – 0,7 %, АҚШда – 0,27 %ни ташкил этишини келтириш мумкин.

Европа Иттифоқи мамлакатларида давлатнинг меҳнат бозоридаги фаол сиёсати иш билан бандлик даражасини оширишга қаратилган махсус дастурларда ўз ифодасини топади. Уларда қўйилган вазифалар ҳамда бу вазифаларни ҳал этиш воситалари бўйича мазкур дастурларни бешта йўналишга гуруҳлаш мумкин:

- иш билан бандлик мавжуд даражасини сақлаб туриш. Бунда ортиқча иш кучини ишдан бўшаётган компанияларнинг меҳнат салоҳияти камайишини қоплаш сифатида улар моддий жиҳатдан рағбатлантирилади;

- иш билан бандлик даражасини ошириш. Бунда компаниялар ишга қабул қилган ҳар бир ходим, энг аввало ёш ходим учун субсидия олади;

- давлат хайрия тадбирлари доирасида жамоатчилик ишларида (одатда бу нуфузли ҳисобланмайдиган, лекин ижтимоий жиҳатдан муҳим меҳнат фаолияти ҳисобланиб, моҳияти бўйича кейинчалик жамоатчилик ишларига жалб этилганларни хусусий корхоналарда тўлақонли меҳнатга мотивация қилишга қаратилган) иш билан бандлик;

- меҳнат бозорида иш кучи таклифини камайитириш (масалан, карилик бўйича пенсияга муддатидан илгари чиқишни рағбатлантириш йўли билан);

- ишсизларни касбга ўқитишни ташкил этиш (бу ўқув давомида унга жалб этилганлар ҳам иш билан бандлар, ҳам ишсизлар қаторида ҳисобланмайди).

Иш билан бандликнинг япон модели “бир умрга ёллаш” тизимига асосланган (8.8-расм). Унга кўра, ходимлар меҳнат фаолияти давомида иш билан банд бўлиш кафолатига эгалар.

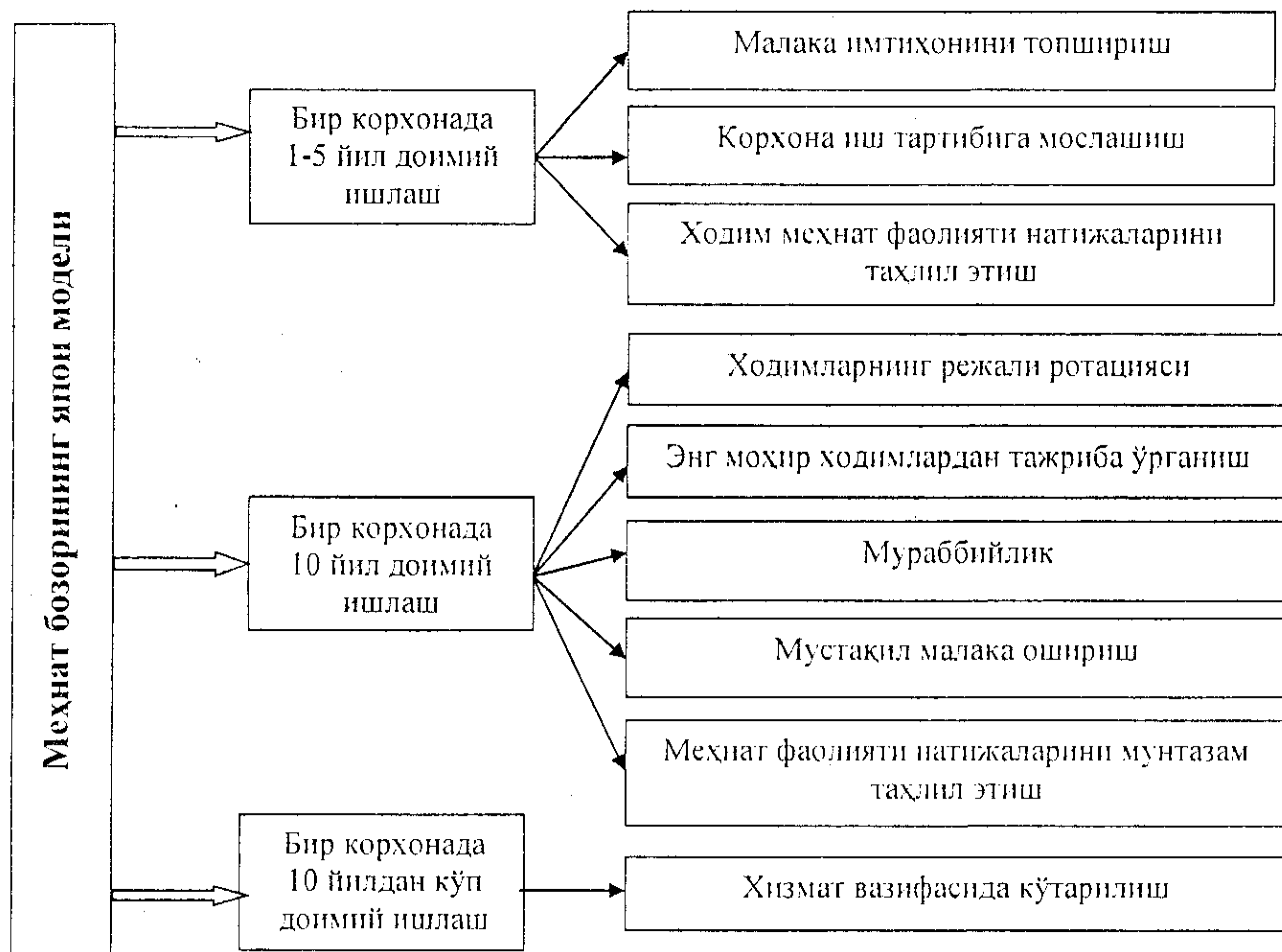

8.8-расм. Меҳнат бозорининг япон модели

Шуниси эътиборга молики, бу кафолатлар қонунчилик йўли билан расмийлаштирилмаган, улар жамоа шартномаларида ҳам қайд этилмайди. Яъни бу ёлланма ходимлар ва тадбиркорлар ўртасида амалиётда таркиб топган муносабатлардир. Бироқ касаба уюшма ташкилотлари томонидан бир умрга ёллаш тамойилига риоя этилиши қатъи назорат қилинади. Бу билан касаба уюшма аъзоларининг ўз фирмасига садоқати таъминланади.

Японияда сўнгги ўн йилликда ички меҳнат бозори билан бир қаторда кичик корхоналарга хизмат кўрсатувчи ташқи меҳнат бозори ҳам ривожланиб бормоқда. Бу ички ва ташқи бозорлар учун иш билан барқарор бандлик энг муҳим хусусият ҳисобланади. Ходимлардан узок вақт давомида фойдаланишни кўзлаш, уларнинг касб тайёргарлиги ва малакасини оширишни иш ўрнилари таркиби, фан-техника тараққиёти, ишлаб чиқарилаётган маҳсулот турларини ҳисобга олган ҳолда ички фирма даражасида амалга ошириш,

аввалдан персоналнинг фирмада касбий ҳаракатчанлигини назарда тутиш, ходимларда меҳнатга, юқори иш сифатига эришишга ижобий ёндашишни тарбиялаш имконини беради. Фирма раҳбарияти ўз хоҳиши бўйича ходимни бир иш ўрнидан иккинчисига, бир бўлинмадан бошқасига ўтказиши мумкин, аммо бу режага қатъи риоя этган ҳолда амалга оширилади.

Японияда узок йиллар давомида иш ҳақи ходимнинг иш стажини ва ёшига боғлиқ эди. Бугунги кунда персонал малакаси ва меҳнат самарадорлигини ҳисобга олиш мақсадини кўзлаган ўзгаришларга ҳам борилмоқда. Шу билан бирга иш ҳақини ташкил этишнинг анъанавий тизими амал этишда давом этмоқда. Бу тизим бир корхонада муқим ишлашни рағбатлантириб, ходимларни бошқа фирмаларга ўз хоҳиши бўйича эркин ўтишига тўсқинлик қилади.

Бир умрга ёллаш тизими муайян даражада ишлаб чиқаришни қисқартириш ҳамда иш вақтини камайтириш ҳисобига ходимларни ишдан бўшатиш ёки уларни фирманинг бошқа бўлинмаларига, шунингдек, ўзаро келишувларга мувофиқ бошқа компанияларга ўтказиш муаммосини ҳал этиш имконини беради. Мазкур чоралар ёрдамида айни пайтда ишсизлик даражаси ортининг олди олинади.

Ўзбекистонда мамлакатни ижтимоий-иқтисодий ривожлантириш стратегик мақсадлари, демографик вазият ҳисобга олинган ҳолда аҳолини иш билан таъминлашнинг ўз модели яратилган. Мазкур концепция қуйидагиларга асосланади (8.9-расм):

- давлатнинг меҳнатга лаёқатли аҳоли, айниқса, ёшлар, аёллар ва меҳнат бозорида рақобатбардош бўла олмайдиган шахсларнинг иш билан бандлигини таъминлаш бўйича фаол сиёсат олиб бориши;
- иқтисодиётнинг реал сектори, кичик бизнес ва хусусий тадбиркорлик, хизмат кўрсатиш ва сервис соҳаси, касаначилик, оилавий бизнесни устувор ривожлантириш ҳисобига меҳнатга лаёқатли аҳолининг иш билан бандлиги даражасини ошириш;
- меҳнат ресурслари баланслари асосида янги иш жойлари ташкил этиш мақсадли дастурларини ишлаб чиқиш;
- миграция жараёнларини таҳлил этиш, ташки меҳнат миграцияси ҳамда Ўзбекистон Республикаси ҳудудида хорижий фуқаролар меҳнат фаолиятини ташкил этиш;
- аҳолининг мустақил иш билан таъминлашини рағбатлантириш ва қўллаб-қувватлаш;
- меҳнат бозори инфратузилмасини такомиллаштириш;
- ишсизлар учун ҳақ тўланадиган жамоат ишларини ташкил қилиш;

- ишсизларни ижтимоий ҳимоя қилиш ҳамда уларни ўқитиш, қайта тайёрлаш ва малакасини оширишни ташкил этиш.



8.9-расм. Ўзбекистонда аҳолининг иш билан бандлигига кўмаклашиш концепциясининг асосий йўналишлари

Мамлакатда аҳолини иш билан таъминлаш бўйича яхлит тизим шакллантирилган. Ўзбекистон Республикаси Мехнат ва аҳолини ижтимоий муҳофаза қилиш вазирлиги ҳамда Қорақалпоғистон Республикаси Мехнат ва аҳолини ижтимоий муҳофаза қилиш вазирлиги, вилоятлар ва Тошкент шаҳри мехнат ва аҳолини ижтимоий муҳофаза қилиш бош бошқармалари аҳолини иш билан таъминлаш давлат органлари ҳисобланади.

Республиканинг ҳар бир туман ва шаҳарида Иш билан бандликка кўмаклашувчи марказлар ҳам ташкил этилган. Мамлакатнинг деярли ҳар бир йирик фуқаролар йиғини ҳузурида – жами 1372 аҳолини ишга жойлаштириш ва ижтимоий муҳофаза қилиш бўйича муқим шохобча мавжуддир. Бу шохобчаларнинг ҳар бири 10-12 мингга яқин қишлоқ аҳолисига хизмат кўрсатади.

Давлатнинг меҳнат бозорини тартибга солишдан кўзланган мақсад иш кучига эҳтиёжни кучайтириш ва рақобатбардош иш кучи самарали таклифини кўллаб-қувватлашга кўмаклашишдан иборатдир.

Меҳнат бозорида иш кучига талабнинг шаклланиши иш берувчининг эҳтиёж ва манфаатларига бўйсундирилган. Бунда иш берувчи учун асосий омил ишлаб чиқараётган маҳсулоти (хизмати)нинг бозорда рақобатбардошлигини таъминлаб, фойда олишдир.

Меҳнат бозорида иш кучига талабга иш ҳақи миқдори, иқтисодиётнинг ривожланиш даражаси, жамиятдаги ижтимоий вазият, мамлакатдаги инвестиция муҳити, меҳнат унумдорлиги, кичик бизнес ва хусусий тадбиркорлик, хизмат кўрсатиш ва сервис соҳаси, иш билан бандлик ноанъанавий шакллари ривожлантирилиши ва ҳоказолар таъсир кўрсатади (8.10-расм).

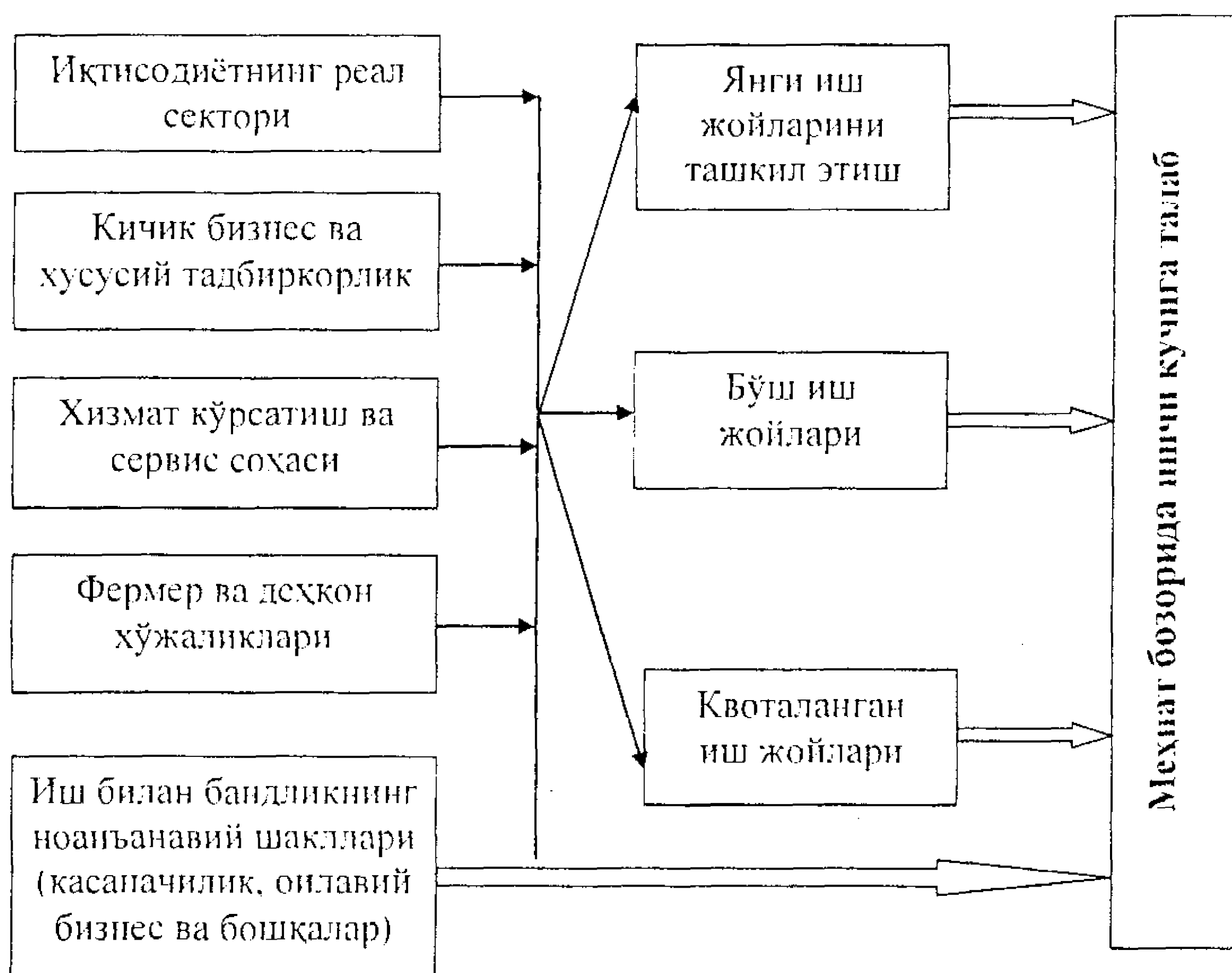

8.10-расм. Меҳнат бозорида ишчи кучига талабнинг шаклланиши

Иш кучи таклифининг шаклланишида ходимнинг эҳтиёж ва манфаатлари асосий ўринга эга. Ходим учун энг асосийси – таклиф этаётган иш кучи учун имкони борича юқори ҳақ олишдир.

Меҳнат бозорида иш кучи қуйидагилар томонидан таклиф этилади (8.11-расм):

- касб-ҳунар коллежлари, академик лицейлар, олий ўқув юртини тугаллаганлар;

- илгари меҳнат фаолияти билан машғул бўлмай меҳнат бозорига биринчи марта кириб келаётганлар;
- меҳнат шартномаси бекор қилинган шахслар;
- иш билан банд бўлган, лекин иш жойини ўзгартиришга қарор қилганлар;
- муддатли ҳарбий хизматни тугаллаганлар, озодликдан маҳрум этиш муддатини ўтаб бўлганлар, авф этилганлар ва бошқалар.

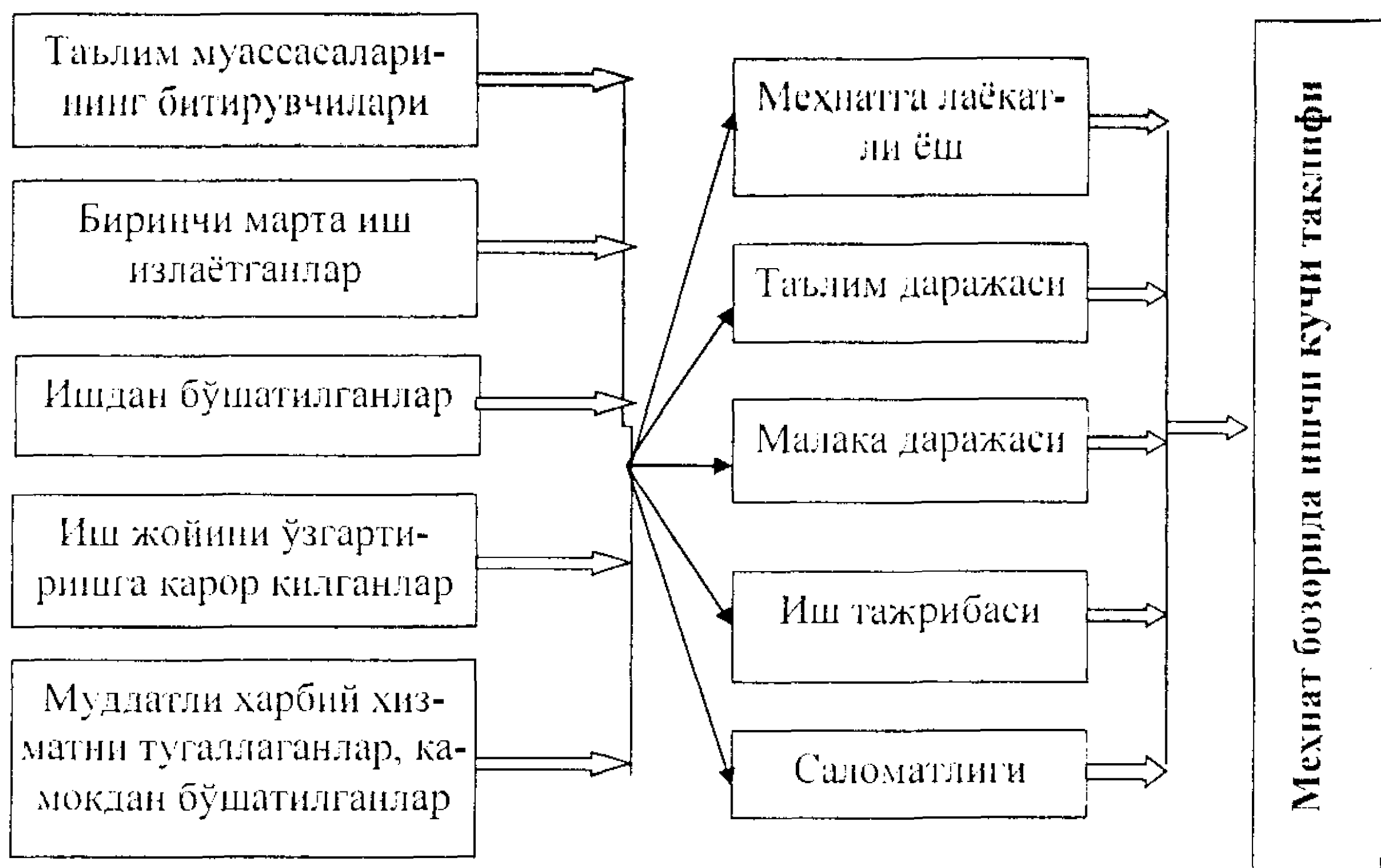

8.11-расм. Меҳнат бозорида ишчи кучи тақлифи

Ўзбекистонда меҳнат ресурслари муттасил ортиб бораётганлиги ҳисобга олинган ҳолда янги иш ўринлари яратишнинг ўзига хос тизими шакллانган (8.12-расм).

Мамлакатда янги иш ўринлари инвестиция дастурлари, маҳаллийлаштириш дастурлари, ишлаб чиқаришни модернизациялаш ва технологик қайта жиҳозлаш тармоқ дастурлари, вақтинча ишламаётган корхоналарни, шу жумладан тижорат банклари балансига берилган корхоналарни тиклаш, кичик корхоналар ва микрофирмалар ташкил этиш, хусусий тадбиркорликни ривожлантириш, касаначиликни, биринчи навбатда, саноат корхоналари билан меҳнат шартномаси бўйича кооперациялашишга асосланган касаначилик ҳамда хунармандчилик ва оилавий тадбиркорликни ривожлантириш, фермер ва деҳқон хўжаликларини, айниқса, паррандачилик, баликчилик, асаларичиликка, шунингдек, мева-сабзавот ва бошқа турдаги кишлоқ хўжалиги маҳсулотларини қайта ишлашга ихтисослаштирилган тузилмаларни ташкил этиш ва ривожлантириш, ишлаб чиқариш ва ижтимоий

инфратузилмаларни ривожлантириш, аҳоли пунктларини ободонлаштиришни кенгайтириш ҳисобига яратилмоқда.



8.12-расм. Ўзбекистонда янги иш ўринлари яратиш тизими

Республикада иқтисодий ночор корхоналарни банклар балансига ўтказиб, уларни соғломлаштириш борасида қўлланган ноанъанавий ёндашув ўзини оқлади ва самарадорлигини кўрсатди. Тижорат банкларига берилган 164 та банкрот корхонадан 2012 йил бошигача 156 тасида ишлаб чиқариш фаолияти тўлиқ тикланди, 110 та корхона янги инвесторларга сотилди. Бундай корхоналарни техник қайта жиҳозлаш ва модернизация қилиш ишларига тижорат банкларни томонидан 275,0 миллиард сўм миқдорида инвестиция киритилди, натижада 22 мингдан зиёд иш ўрни яратилди.

2012 йилда янги иш ўринларининг 65,0 %дан ортиғи кичик бизнес, хусусий тадбиркорликни ривожлантириш ва фермерлик ҳаракатини кенгайтиришни рағбатлантиришни янада кучайтириш, жумладан уларга янги имтиёз ва қулайликлар бериш, 28,0 % зиёди эса янги корхоналар ташкил этиш, касаначиликнинг турли шаклларини кенгайтириш ҳисобидан яратилди.

2012 йилга келиб, жами иқтисодиётда банд бўлганларнинг 74,8 % ёки 8913,5 минг нафар кишининг бандлиги кичик бизнес ва хусусий тадбиркорлик улушига тўғри келди.

Ҳозирги вақтда мамлакатда қишлоқ хўжалиги маҳсулотларини қайта ишлаш бўйича 507 та лойиҳа амалга оширилади. Жумладан:

- гўштни қайта ишлаш бўйича 142 та корхона ташкил этилиб, қўшимча 25,2 минг тонна;
- сутни қайта ишлаш бўйича 159 та корхона ташкил этилиб, қўшимча 65,6 минг тонна;
- мева-сабзавотларни қайта ишлаш бўйича 189 та корхона ташкил этилиб, қўшимча 89,7 минг тонна маҳсулот ишлаб чиқарилади.

Янги корхоналар ташкил этиш учун 202,0 млрд. сўмлик, 192 та корхонани реконструкция қилиш ва модернизациялаш учун 46 млрд. сўмлик маблағ ажратилган. Шу билан бирга бу мақсадга Халқаро қишлоқ хўжалигини ривожлантириш фонди орқали 22,0 млн. АҚШ доллари миқдоридаги кредит сарфланади. Бундан ташқари, Жаҳон банки ҳам бу соҳани ривожлантиришга 110,0 млн. АҚШ доллари миқдорида кредит ажратиши кўзда тутилган. Бу эса иш билан бандлик муаммоси, айниқса, ўтқир бўлган қишлоқ жойларида аҳолига янги иш ўринлари яратишни таъминлайди.

Шу билан бирга шаҳарлар ва туман марказларидан олисда жойлашган аҳолини иш билан таъминлаш чоралари ҳам кўрилмоқда. Меҳнат ва аҳолини ижтимоий муҳофаза қилиш вазирлиги ҳузуридаги Иш билан бандликка кўмаклашувчи фонд ҳисобидан асосан олис жойларда хизмат кўрсатиш ва сервис, касаначилик ва оилавий тадбиркорлик соҳаларида янги иш жойлари яратишга 8,1 млрд. сўм маблағ ажратилган.

Амалга оширилаётган бу ва бошқа дастурлар республикада янги иш жойлари яратиш суръатларини кескин ошириш имконини бермоқда. Агар 1995 йилда мамлакатда 85,0 мингта янги иш жойи ташкил этилган бўлса, 2012 йилда бу кўрсаткич қарийб 1,0 млн. тага етди (8.13-расм).

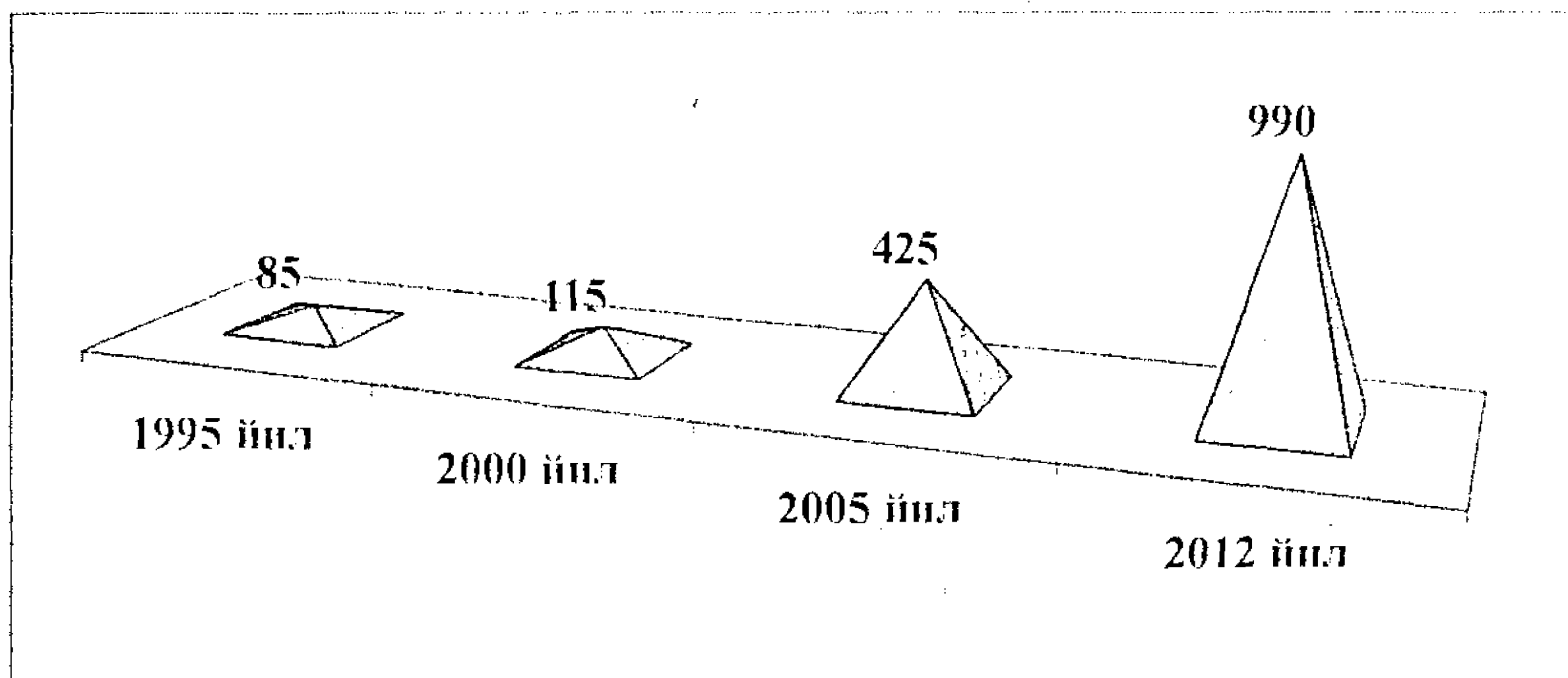

8.13-расм. Ўзбекистонда янги иш жойлари яратиш динамикаси (мингта)

Ижтимоий ҳимояга муҳтож, иш топишда қийналувчи ва меҳнат бозорида тенг шароитларда рақобатлашишга қодир бўлмаган шахсларни кафолатли ишга жойлаштиришга биринчи даражали аҳамият берилади.

Мамлакатда амалдаги қонунчиликка кўра, аҳолининг ушбу тоифасига қуйидагилар киради:

- ўн тўрт ёшга тўлмаган болалари ва ногирон болалари бор ёлғиз ота, ёлғиз оналар ҳамда кўп болали ота-оналар;
- таълим муассасаларини тамомлаган ёшлар (улар таълим муассасасини тамомлагач бир йил давомида);
- Ўзбекистон Республикаси Қуролли Кучларидан, Ички ишлар вазирлиги, Миллий хавфсизлик хизмати ва Фавқулодда вазиятлар вазирлиги қўшинларидан бўшатирилганлар;
- ногиронлар ва пенсия ёшига яқинлашиб қолган шахслар;
- жазони ижро этиш муассасаларидан озод қилинган ёки суд қарори билан тиббий йўсиндаги мажбурлов чораларига тортилган шахслар.

Ногиронлар учун иш ўринларининг энг кам миқдори ходимларнинг рўйхатдаги ўртача сони камида 34 кишини ташкил этувчи корхоналар учун, ижтимоий ҳимояга муҳтож шахсларнинг бошқа тоифалари учун эса, иш ўринларининг энг кам миқдори ходимларнинг рўйхатдаги ўртача сони 100 ва ундан ортиқ кишини ташкил этувчи корхоналар учун белгиланади.

Ногиронлар учун барпо этиладиган ёки ажратиладиган иш жойларининг энг кам миқдори ходимларнинг рўйхатдаги ўртача сонининг камида 3,0 % миқдорида белгиланади. Ижтимоий ҳимояга

мухтож шахсларнинг бошқа тоифалари учун корхоналар томонидан яратиладиган ёки ажратиладиган иш ўринларининг энг кам сони корхоналарнинг салоҳияти ва уларнинг молиявий аҳволидан келиб чикиб белгиланади. Бунда ижтимоий ҳимояга мухтож шахслар учун, ногиронлардан ташқари, яратиладиган (ажратиладиган) иш ўринлари сони ходимларнинг рўйхатдаги ўртача сонининг 4,0 %гача белгиланади.

Мамлакатда янги иш жойлари яратиш бўйича кўрилаётган чораларга қарамай ҳозир ҳам ишга мухтож фуқаролар мавжуд. Кейинги йилларда уларнинг сони сезиларли даражада камайди (8.4-жадвал).

Шу билан бирга Бандликка кўмаклашувчи ва аҳолини ижтимоий муҳофаза қилиш марказларига мурожаат этган фуқароларнинг ишга жойлаштирилиши даражаси 87,5%ни ташкил этаётганлигини таъкидлаш лозим. Ишга жойлашишнинг энг юқори даражаси (96,5%) ўрта маълумотлиларга тегишли. Бу маълум даражада меҳнат бозорининг хусусиятларидан далолат беради. Энг ёш гуруҳда (18 ёшгача) ишга жойлашиш даражаси 84,8 % ни, 19-29 ёшда эса 88,2 %ни ташкил этади.

8.4-жадвал

Ўзбекистон Республикасида иш билан таъминлашга мухтож аҳоли таркиби (минг киши ҳисобида)¹

Кўрсаткичлар	Йиллар					2012 йилда 2008 йилга нис- батан ўзгариши	
	2008	2009	2010	2011	2012	фарқи	фоиз
Иш билан таъминлашга мухтож аҳоли сони, жами	567,7	631,5	628,2	622,4	626,3	58,6	110,3
<i>Шундан:</i>							
Меҳнат органларида рўйхатдан ўтган ишсизлар сони	22,7	20,1	16,2	12,9	6,0	-16,7	26,4
Мустақил тарзда иш излаётган ишсизлар сони	545,0	611,4	612,0	609,5	620,3	75,3	113,8

Давлат иш билан таъминлашга мухтож аҳолига қуйидагиларни кафолатлайди:

- ишсизлик нафақасини тўлаш;
- меҳнат органларининг йўлланмаси бўйича касбга тайёрлаш, қайта тайёрлаш ёки малака ошириш даврида стипендия тўланиши ҳамда шу даврни умумий меҳнат стажига кўшиш;

¹ Ўзбекистон Республикаси Меҳнат ва аҳолини ижтимоий муҳофаза қилиш вазирлиги маълумотлари асосида тузилган. www.mexnat.uz.

- ишсиз шахсга қармоғидагиларини ҳисобга олган ҳолда моддий ёрдам бериш;
- ҳақ тўланадиган жамоат ишларида қатнашиш имконияти;
- меҳнат органларининг таклифига биноан ишлаш учун ихтиёрий равишда бошқа ерга кўчиш билан боғлиқ харажатларни қоплаш.

Ишсиз шахсларга моддий кўмак беришда ишсизлик нафақаси асосий аҳамиятга эга бўлиб, расмий ишсиз деб эътироф этилган шахсларга бир йил оралиғида кўпи билан йигирма олти календарь ҳафта (олти ой), илгари умуман, ишламаган ва биринчи бор иш қидираётган шахсларга эса ўн икки ойлик давр мобайнида ўн уч календарь ҳафта (уч ой) тўланади.

Ишсизлик нафақаси миқдорини белгилаш муҳим бўлиб, мамлакатимиз меҳнат қонунчилигида бу миқдор ҳам аниқ кўрсатилган:

- ишдан ва иш ҳақидан (меҳнат даромадидан) маҳрум бўлган тақдирда, ишсизлик нафақаси олиш ҳуқуқига эга шахсларга олдинги иш жойидаги ўртача иш ҳақининг 50,0 % миқдоридан, аммо қонун ҳужжатларида белгиланган энг кам иш ҳақидан оз бўлмаган ва нафақани ҳисоблаш пайтида Ўзбекистон Республикасида таркиб топган ўртача иш ҳақидан ортиқ бўлмаган миқдорда ишсизлик нафақаси тўлаш кафолатланади;

- илгари ишламаган, биринчи марта иш излаётган ва ишсизлик нафақаси олиш ҳуқуқига эга шахсларга маҳаллий меҳнат органи томонидан касбга тайёрлаш ёки ишга жойлашиш имконияти берилмаган тақдирда, уларга қонун ҳужжатларида белгиланган энг кам иш ҳақининг камида 75,0 % миқдоридан нафақа тўлаш кафолатланади.

Меҳнат муассасалари томонидан фуқароларни ишга жойлаштириш ишлари билан бирга, меҳнат бозоридаги талаб ва таклифни мувофиқлаштириш фаолияти, ишсиз фуқароларни турли касбларга тайёрлаш, пул тўланадиган жамоат ишларини ташкил этиш, меҳнат ярмаркалари уюштириш, меҳнат бозоридаги талаб ва таклифни тадқиқ қилиш, бу бозордаги талабнинг ўсишига кўмаклашиш, ҳукуматнинг меҳнат муносабатларидаги ижтимоий кафолатларини амалга ошириш чора-тадбирлари кўрилмоқда.

Ҳақ тўланадиган жамоат ишлари деганда, ҳаммабоп, одатда, белгиланган тартибда ишсиз деб эътироф этилган фуқаролар учун уларнинг махсус дастлабки касб тайёргарлигини талаб қилмайдиган

меҳнат фаолиятининг вақтинча турлари тушунилади. Ҳақ тўланадиган жамоат ишлари қуйидаги мақсадларда ташкил этилади:

- иш излаётган шахс сифатида меҳнат органларида рўйхатга олинган фуқароларга уларнинг вақтинча иш ҳақи (меҳнат даромади) олиши ва иш излаётган даврида уларни моддий жиҳатдан қўллаб-қувватлаш, меҳнат органлари томонидан ишсиз деб эътироф этилган фуқароларни вақтинча иш билан таъминлаш учун шарт-шароитлар яратиш;

- биринчи марта иш излаётган ва касби (мутахассислиги) бўлмаган шахсларни меҳнат фаолиятига жалб этиш;

- турли сабабларга кўра касб фаолиятида анча узилишлар бўлган шахсларни (илгари болалар тарбияси, беморлар ва оиланинг кекса аъзоларига қараш билан машғул бўлган, жазони ўташ муассасаларидан озод қилинган ва ҳоказоларни) меҳнатга қайта тиклаш;

- иқтисодиёт ва ижтимоий соҳанинг ижтимоий аҳамиятга эга объектларини ишчи кучи билан таъминлаш.

Республикада ишсиз шахсларни касбга тайёрлаш ва қайта тайёрлаш, уларнинг малакасини ошириш орқали уларни касбга ўқитиш ва қайта ўқитиш, малакасини ошириш тизими шакллланган. Унинг таркибига қуйидагилар киради:

- Меҳнат ва аҳолини ижтимоий муҳофаза қилиш вазирлигининг ишсиз шахсларни касбга тайёрлаш ва қайта тайёрлаш, уларнинг малакасини оширишга доир масалалар билан шуғулланувчи тузилмавий бўлинмалари;

- ишсиз шахсларни касбга тайёрлаш ва қайта тайёрлаш, малакасини оширишнинг барча турлари ва шакллари бўйича касбий таълимни ташкил этувчи ҳудудий меҳнат органларининг жойлардаги ўқув марказлари;

- касб-ҳунар коллежлари;

- корхона, муассаса, ташкилотларнинг ўқув бўлинмалари;

- малака ошириш ва қайта тайёрлаш тизимининг олий ва ўрта махсус ўқув юртлари (академик лицейлар) қошидаги ўқув муассасалари;

- таълимни ташкил этиш хусусида рухсатномаси бўлган тижорат ва хўжалик ҳисобидаги ташкилотлар, уюшмалар;

- шогирдларга касб ўргатиш имкониятларига эга “Ҳунарманд” уюшмасига аъзо бўлган тадбиркор халқ усталарининг мактаблари киради.

Меҳнат ва аҳолини ижтимоий муҳофаза қилиш вазирлигининг маълумотларига кўра, республикада касбга тайёрлашга юборилган фуқаролар сони 2007 йилдаги 13676 нафардан 2011 йилда 26239 нафарга етди ёки 91,8 %га ортган.

Мамлакатда ўрта махсус, касб-ҳунар таълими муассасаларини тугаллаётган ёшларни иш билан кафолатли таъминлашга биринчи даражали эътибор берилмоқда. Бу ҳақда Ўзбекистон Республикаси Президенти И.А. Каримов “Касб-ҳунар коллежлари ва академик лицейлар битирувчиларини ишга жойлаштириш масаласи барчамизнинг жиддий ва доимий эътиборимиз марказида туриши зарур”¹, - деб уқтирган.

Ҳар йили республикада 500 минг нафардан зиёд йигит-қиз коллеж ва лицейларни тамомлайди. Белгилаб қўйилган тартибга мувофиқ, коллеж ва лицейларнинг талаба ёшлари бўлажак иш жойлари - корхона, ташкилот ва муассасаларда ишлаб чиқариш амалиётини ўташди, шундан сўнг ишга қабул қилиш бўйича иш берувчилар билан шартномалар тузилади. Ўрта махсус, касб-ҳунар таълими муассасаларини тугаллаётган ёшларни иш билан кафолатли таъминлашга масъуллар - Ўзбекистон Республикаси Олий ва ўрта махсус таълим вазирлиги, Ўрта махсус касб-ҳунар таълими маркази, Иқтисодиёт вазирлиги, Меҳнат ва аҳолини ижтимоий муҳофаза қилиш вазирлиги, Қорақалпоғистон Республикаси Вазирлар Кенгаши, вилоятлар ва Тошкент шаҳар ҳокимликлари ушбу таълим муассасалари битирувчиларни мутахассислиги бўйича ишга жойлаштириш масаласини ҳал этмоқдалар.

8.3. Меҳнат миграциясини тартибга солиш усуллари

Глобаллашув жараёнлари жаҳон хўжалигида халқаро меҳнат тақсимотини тобора чуқурлаштириб, иш кучи миграцияси даражасини ҳам кескин оширмоқда. Халқаро меҳнат миграцияси халқаро меҳнат тақсимотига йўналтирилган. Меҳнат тақсимоти дейилганда ҳар бир ходимнинг ишлаб чиқариш жараёнининг муайян қисмини бажаришга ва шу орқали корхона томонидан ихтисослашган маҳсулот ишлаб чиқариш ҳажмини ошириш тушунилади.

Халқаро меҳнат тақсимоти жаҳоннинг барча мамлакатлари ўртасида - уларнинг иқтисодий ривожланиш даражаси ва ижтимоий тизимдан қатъи назар - товарлар, хизматлар, билим, капитални

¹ Каримов И.А. 2012-йил Ватанимиз тараккиётини янги босқичга кўтарадиган йил бўлади. //Халқ сўзи, 2012 йил 20 январь.

халқаро айрибошлаш, ишлаб чиқариш, фан-техника, савдо ва ҳамкорликнинг бошқа турларини кенгайтириш ва чуқурлаштиришнинг объектив асосидир.

Иқтисодиёт тармоқларига капитал киритилиши, халқаро корпорацияларнинг амал этиши халқаро меҳнат миграциясининг асосий омилидир. Трансмиллий корпорациялар ишчи кучининг капитал сари ёки ўз капиталини меҳнат ресурслари ортиқча бўлган минтақаларга йўналтириш орқали ишчи кучининг капитал билан бирлашишига кўмаклашади. Шу билан бирга транспорт, алоқа, коммуникация воситаларининг ривожланиши меҳнат миграцияси кўламлари жадал ортишига олиб келмоқда.

Миграция – аҳолининг, шу жумладан ишчи кучининг бир ҳудуддан иккинчисига кўчиб ўтиши жараёнлари ҳисобланиб, унинг миқёси ва суръатлари сиёсий, ижтимоий, иқтисодий вазият ҳамда турли ҳудудлардаги меҳнат бозорларининг сиғимига боғлиқ бўлади.

Халқаро меҳнат ташкилоти ва Миграция бўйича халқаро ташкилот меҳнат мигрантлари тоифасига аҳолининг ўзи истиқомат қиладиган мамлакатнинг бир ҳудудидан иккинчисига ёки бошқа мамлакатга кўчиб бориб, меҳнат фаолияти билан машғул бўладиганларни киритади. Жумладан, Халқаро меҳнат ташкилотининг 97-конвенциясига мувофиқ, “кўчманчи меҳнаткаш ишлаш мақсадида бир мамлакатдан бошқасига кўчувчи шахсни англатади”¹.

Халқаро меҳнат ташкилоти меҳнат миграциясининг қуйидаги асосий турларини ажратиб кўрсатади:

- шартнома асосида ишловчилар. Бу ҳолда мигрантларни қабул қилувчи давлат томонидан уларнинг мазкур мамлакатда бўлиш муддатлари аниқ белгилаб қўйилади. Миграциянинг бу тури асосан иш кучини мавсумий (масалан, қишлоқ хўжалиги, қурилиш) ишларига жалб қилиш билан боғлиқ;

- малакали кадрлар миграцияси. Бунга юқори малакали мутахассислар ёки ишчиларни имтиёзли тартибда (юқори иш ҳақи, бошқа имтиёзлар ҳисобига) ишга таклиф қилиниши мисол бўла олади;

- ноқонуний миграция. Бу бошқа мамлакатларда меҳнат фаолияти билан ноқонуний равишда шуғулланишдир;

- қочоклар. Улар тоифасига ҳаёти хавф остида қолиши оқибатида бошқа жойларга кўчишга мажбур бўлганлар киради;

- кўчманчилар. Улар доимий яшаш учун бошқа жойга кўчиб борганлардир.

¹Инсон ҳуқуқлари бўйича халқаро шартномалар. –Т. Адолат. 2004. -149 б.

Лекин меҳнат миграцияси бу таснифлашдан анча кенгрок ва қонунийлик жиҳатидан, ҳудуд, ишчи кучи малакаси ва давомийлиги каби хусусиятларни камраб олади (8.14-расм).

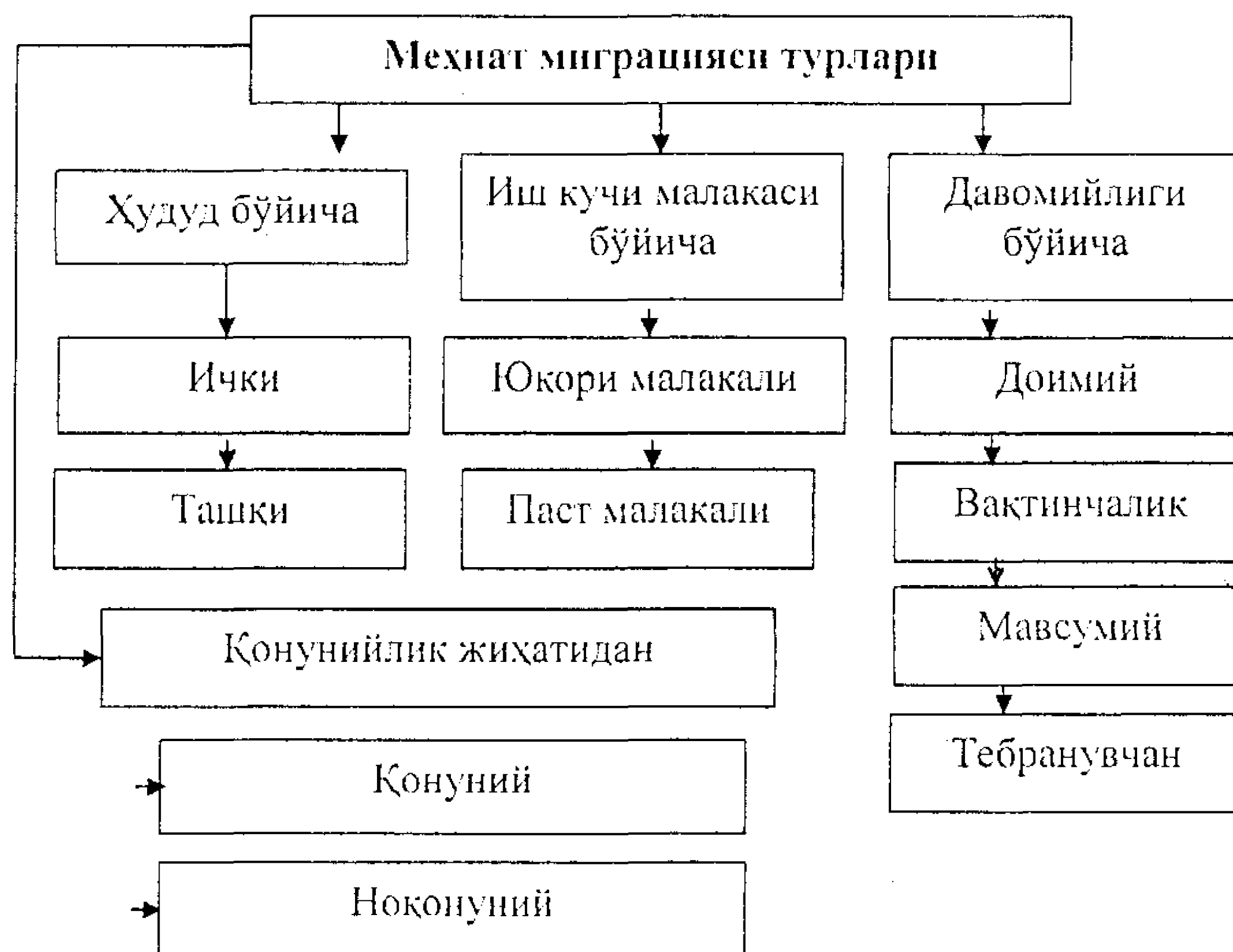

8.14-расм. Меҳнат миграцияси таснифи

Меҳнат миграцияси қонунийлик жиҳатидан қонуний, яъни мамлакатда амал қилаётган қонунчилик, халқаро ҳуқуқ нормалари, давлатлараро ҳуқуқий битимлар асосида ҳамда ноқонуний бўлиши мумкин.

Ишчи кучи малакаси бўйича юқори малакали ҳамда паст малакали ишчи кучи миграцияси фарқланади.

Ҳудуд бўйича ички ва ташқи миграция фарқланади. Ички меҳнат миграцияси бир мамлакат микёсида, минтакалар, туман ва шаҳарлар, иқтисодиёт тармоқлари ўртасида бўлади.

Ташқи меҳнат миграцияси дейилганда иш кучининг бир давлатдан бошқа давлатга кўчиб ўтиши тушунилади. У қуйидаги хусусиятларга эгадир:

- ривожланаётган давлатлардан ривожланган давлатларга меҳнат миграцияси;
- ривожланган мамлакатлар ўртасида меҳнат миграцияси;
- ривожланаётган мамлакатлар ўртасида меҳнат миграцияси.

Меҳнат миграцияси давомийлигига қараб:

- доимий ёки узок муддатга мўлжалланган (бошқа мамлакатга доимий кўчиб кетиш ёки қишлоқ жойларидан шаҳарга доимий яшашга кўчиб кетиш);

- вақтинчалик (масалан, шартнома асосида бошқа мамлакатга муайян даврга ишлаш учун бориш);
- мавсумий (масалан, қишлоқ хўжалиги ишларига жалб этиш);
- тебранувчан (иш кучининг бир ҳудуддан иккинчисига, масалан, қишлоқ жойларидан шаҳарларга мунтазам қатнаб ишлаши) бўлади.

Меҳнат миграциясида иш кучи ҳаракатчанлиги мезони ҳисобга олинади. Ишчи кучи ҳаракатчанлиги меҳнатга лаёқатли аҳолининг муайян турдаги меҳнат фаолиятини муайян жойда бажаришга қодирлиги ва тайёрлиги билан белгиланади. Унинг ижтимоий-касбий ва ҳудудий хусусиятлари мавжуддир (8.5-жадвал).

8.5 -жадвал

Меҳнат миграцияси омиллари

№	Миграция омиллари	Ижтимоий-касбий миграция	Ҳудудий миграция
1. Миграциянинг зарурийлиги			
1.	Жорий ҳолат	Иш ҳақи, меҳнат шарт-шароити, меҳнат мазмуни, иш вақти	Турмуш даражаси, ижтимоий инфратузилма, тураржой
2.	Яхшилаш имконияти	Хизмат соҳасида юқори кўтарилиш эҳтимоли	Тураржой шароитлари яхшиланиш эҳтимоли
3.	Қилинган сарфлар	Мазкур ишга қилинган сарфлар	Уйга, квартирага қилинган сарфлар
2. Янги иш жойининг мақбуллиги			
1.	Янги жойдаги ҳолат	Иш ҳақи, меҳнат шарт-шароитлари, меҳнат мазмуни, иш вақти	Турмуш даражаси, ижтимоий инфратузилма, тураржой
2.	Янги иш жойидаги имконият	Хизмат соҳасида юқори кўтарилиш эҳтимоли	Тураржой шароитларини яхшилаш эҳтимоли
3.	Қилинган сарфларнинг сақланиб қолиши	Қилинган сарфлардан янги иш жойида фойдаланиш имконияти	Тураржойни алмашиш имконияти
3. Миграциянинг осонлиги			
1.	Объектив хусусиятлар	Ходимнинг малакаси, тажрибаси, ёши ва шу кабилар	Ходимнинг малакаси, тажрибаси, ёши ва шу кабилар
2.	Субъектив хусусиятлар	Янги иш жойига мослашишнинг осонлиги	Янги яшаш жойига мослашишнинг осонлиги
3.	Ўзгариш даражаси	Функциялардаги фарқ	Турмуш тарзидаги фарқ
4.	Кўчиш сарфлари	Янги фаолиятни ўзлаштириш харажатлари	Миграция харажатлари
4. Хабардорлик			
1.	Бўш иш ўринлари тўғрисида ахборот борлиги	Бўш иш ўринлари тўғрисидаги ахборот	Миграциянинг эҳтимоллиги ва бориладиган жойлар тўғрисидаги ахборотлар
2.	Ахборот қиймати	Бўш ўринлар тўғрисида ахборот олиш қиймати	Турли минтакаларда ахборот олиш сарфлари
3.	Ахборотнинг ишончлилиги	Бўш ўринлар тўғрисидаги ахборотнинг ишончлилиги	Минтакалар тўғрисидаги ахборотнинг ишончлилиги

Мазкур жиҳатларни қуйидагича гуруҳлаш мумкин:

1. Миграциянинг зарурийлиги омиллари. Мазкур омилларнинг ижтимоий-касбий хусусиятлари иш ҳақи, меҳнат шарт-шароити ва мазмуни, иш вақти, хизмат соҳасида кўтарилиш эҳтимоли, ҳудудий жиҳатлари эса турмуш даражаси, ижтимоий инфратузилма, тураржой шароитларини яхшилаш имкониятлари билан боғлиқ бўлади.

2. Янги иш жойининг мақбуллиги омиллари юқорида қайд этилганлар қатори қилинган сарфлардан янги иш жойида фойдаланиш ҳамда тураржойни алмаштириш имкониятларини ҳам қамраб олади.

3. Бу гуруҳ омиллари имконияти ҳаракатчанликнинг осонлиги билан белгиланади. Бунда ижтимоий-касбий омилларга ходим малакаси, тажрибаси, ёши ва бошқа хусусиятлари ҳамда янги иш жойига жойлашишнинг осонлиги кирса, ҳудудий миграцияда улар қаторига кўчиб ўтиш харажатлари ҳам қўшилади.

4. Мазкур гуруҳ омиллари орасида ижтимоий-касбий миграцияда бўш иш ўринлари тўғрисидаги ахборотлар мавжудлиги, уларнинг ишончлилиги, ахборот олиш қиймати, кўчиб бориладиган жойлар тўғрисидаги ахборотлар ҳамда уларнинг қиймати муҳим ҳисобланади.

Меҳнат миграциясида донор мамлакатлар (ишчи кучини экспорт қилувчилар) ҳамда реципиент мамлакатлар (ишчи кучини импорт қилувчилар) фарқланади. Умуман, олганда меҳнат миграцияси реципиент мамлакатнинг ишчи кучига бўлган эҳтиёжини таъминлайди, донор мамлакатларда эса иқтисодий фаол аҳолини эса иш билан бандлик даражасини оширишга хизмат қилади (8.6-жадвал).

Меҳнат миграцияси донор мамлакатлар иқтисодига қуйидагича ижобий таъсир кўрсатади:

- ортиқча меҳнат ресурслари сони камаяди;
- меҳнат мигрантларига замонавий мутахассисликларни ўзлаштириш, малакаларини ошириш, янги техника ва технологияларни ўзлаштириш имконияти туғилади;
- қўшимча валюта кириб келиши ҳамда меҳнат мигрантлари оилалари турмуш даражасини оширишга хизмат қилади.

Шу билан бир каторда ишчи кучи миграциясининг донор мамлакатлар иқтисодиётига салбий таъсири ҳам мавжуддир. Ишчи кучининг маълум қисми мамлакатни тарк этиши туфайли миллий меҳнат бозорида малакали кадрлар такчиллиги пайдо бўлиши мумкин.

Меҳнат миграциясининг ижобий ва салбий хусусиятлари

Меҳнат миграциясининг ижобий хусусиятлари	Меҳнат миграциясининг салбий хусусиятлари
Донор мамлакатлар учун	
• ортиқча меҳнат ресурслари сони камаяди	• иш кучининг маълум қисми мамлакатни тарк этиши туфайли миллий меҳнат бозорида малакали кадрлар тақчиллиги пайдо бўлиши мумкин
• меҳнат мигрантларига замонавий мутахассисликларни ўзлаштириш, малакаларини ошириш, янги техника ва технологияларни ўзлаштириш имконияти туғилади	
• қўшимча валюта кириб келиши ҳамда меҳнат мигрантлари оилалари турмуш даражасини оширишга хизмат қилади	
Реципиент мамлакатлар учун	
• хориждан иш кучининг кириб келиши иқтисодий ривожлантириш суръатларини оширади	• малакали кадрлар тайёрлаш учун харажатлар тежаллади
• малакали кадрлар тайёрлаш учун харажатлар тежаллади	• маҳаллий иш кучининг меҳнат бозоридаги баҳоси пасаяди
• арзон иш кучи ишлаб чиқариш харажатларини камайтириб, иқтисодиёт рақобатдошлигини кучайтиради	
• меҳнат мигрантларнинг вақтинчалик бўш маблағларидан миллий иқтисодиётни молиялаштириш учун фойдаланиш имконияти пайдо бўлади	

Ишчи кучи миграцияси реципиент мамлакатлар иқтисодиётига қуйидаги ижобий самара келтиради:

- хориждан ишчи кучининг кириб келиши иқтисодиётни ривожлантириш суръатларини оширади;
- малакали кадрлар тайёрлаш учун харажатлар тежаллади;
- арзон ишчи кучи ишлаб чиқариш харажатларини камайтириб, иқтисодиёт рақобатдошлигини кучайтиради;
- меҳнат мигрантларнинг вақтинчалик бўш маблағларидан миллий иқтисодиётни молиялаштириш учун фойдаланиш имконияти пайдо бўлади.

Меҳнат миграциясининг реципиент давлатлар учун ҳам салбий томонлари мавжуддир. Улар қуйидагиларда намоён бўлади:

- иқтисодиёт тармоқларининг хориж ишчи кучига қарамлиги ортади;
- маҳаллий ишчи кучининг меҳнат бозоридаги баҳоси пасаяди.

Саноати ривожланган давлатлар учун ривожланаётган мамлакатлардан ишчи кучини импорт қилиш ҳаётий заруратга айланган, бусиз аслида ишлаб чиқариш жараёнларини амалга оширишнинг имконияти йўқ. Масалан, Францияда курилишда иш билан бандларнинг тўртдан бир, автомобилсозликда – учдан бир қисми меҳнат муҳожирларидир, улар Бельгиядаги шахтёрларнинг ярмини, Швейцариядаги қурувчиларнинг 40,0 %ни ташкил этади.

Умуман, иккинчи жаҳон урушидан кейин АҚШ ва Ғарбий Европа жаҳон иш кучини ўзига жалб қиладиган марказларга айланди. АҚШда меҳнат ресурслари тарихан иммигрантлар ҳисобига шаклланган. Аммо XX аср 50-йилларидан бошлаб ушбу давлат иқтисодиётига, биричи галда, юқори малакали мутахассисларни жалб этиш сиёсатини ўткази бошлади.

Инсон капиталини импорт қилиш – АҚШ учун одатий ҳол. Америка Қўшма Штатларида математика, айниқса, дастурий таъминот соҳасидаги мутахассисларга эҳтиёжнинг ярми уларни бошқа мамлакатлардан жалб қилиш ҳисобига қондирилади. Бунинг иқтисодий манфаати катта, чунки мазкур йўналишдаги юқори малакали мутахассисларни тайёрлаш, экспертларнинг баҳолашларича, 600,0–800,0 минг АҚШ долларини талаб қилади. Шунини ҳам алоҳида таъкидлаш керакки, АҚШда «Кодак», «Майкрософт», «Гугл», «Интел», «Яхо», «NBC» ва жаҳонда машҳур бошқа компаниялар бевосита муҳожирлар томонидан ёки уларнинг иштирокида ташкил этилган.

Халқаро меҳнат ташкилоти маълумотларига кўра, жаҳонда импорт қилинаётган иш кучининг тўртдан бир қисми Ғарбий Европа улушига тўғри келади. Четдан меҳнат ресурсларини жалб қилишда Германия, Франция, Буюк Британия етакчилик қилади. Умуман, мазкур минтақага йилига оила аъзолари билан ўртача 1,3 млн.нафар одам иш қидириб келмоқда. Экспертлар ушбу тенденция давом этишини прогноз қилмоқдалар. Уларнинг ҳисоблашларича, 2050 йилгача бўлган даврда Европа Иттифоқига аъзо мамлакатларда мавжуд бўлган аҳоли сонини сақлаб туриш учун бошқа давлатлардан йилига 949,0 минг, иқтисодий фаол аҳоли сонини сақлаб туриш учун эса 1,4 млн.нафар мигрантни қабул қилиш талаб этилади.

XX асрнинг 60-70-йилларида Яқин Шарқнинг углеводород захираларига бой Бирлашган Араб Амирликлари, Қатар, Қувайт каби иқтисодий ўсиш янги кутбларининг пайдо бўлиши иш кучига талабни мисли кўрилмаган даражада оширди. Биргина Бирлашган Араб

Амирикларидида 4,0 млн.га яқин меҳнат муҳожирлари меҳнат қилади. Қатарда аҳоли умумий сонининг 86,5 %ни, Бирлашган Араб Амиликларидида эса 70,0 %ни муҳожирлар ташкил этиши янада эътиборлидир. Ушбу минтақага иш кучининг асосий экспортчиларидан бири Миср ҳисобланади.

Кейинги йилларда Жануби-Шарқий Осиёдаги Жанубий Корея, Сингапур, Малайзия, Индонезия каби давлатлар иқтисодиётининг жўшқин ривожланиши ҳам чет эллардан ишчи кучига эҳтиёжни кучайтирмоқда.

Умуман, ҳозирги вақтда жаҳонда меҳнат мигрантлари Ер аҳолиси таркибидида 3,1 %ни, яъни 214 млн. кишини ташкил этади. Жаҳон миграция ташкилоти прогнозларига мувофиқ, бу кўрсаткич 2050 йилга бориб икки баравардан ҳам зиёдга ортиб, 450 млн. кишига етади.

Меҳнат миграциясининг кўламлари 1951 йилда Халқаро миграция ташкилотининг таркиб топишига сабаб бўлди. Бугунги кунда ушбу халқаро ташкилотга 127 давлат, шу жумладан Ўзбекистон аъзо бўлган, яна 17 мамлакат кузатувчи мақомига эга. Халқаро миграция ташкилотининг фаолияти халқаро миграцияни тартибга солиш бўйича халқаро нормаларини ишлаб чиқиш, миграция соҳасида халқаро ҳамкорликни кенгайтириш, миграция ва муҳожирлар муаммоларини ҳал қилишда амалий ёрдам кўрсатишга йўналтирилган.

Халқаро меҳнат миграцияси қуйидагича тартибга солинади (8.15-расм):

- ҳуқуқий чоралар: меҳнат муҳожирларининг ҳуқуқий, ижтимоий, касбий мақомини белгилайдиган қонун ҳужжатларини қабул қилиш;

- ташкилий чоралар: миллий миграция хизматларини ташкил этиш; ҳукуматлараро битимлар тузиш; ишчи кучини жалб қилиш бўйича мақсадли дастурлар ишлаб чиқиш;

- иқтисодий чоралар: квоталаш; божхона бадаллари ва жарималар белгилаш; меҳнат муҳожирлари иш ҳақлари ва ижтимоий муҳофаза қилинишини тартибга солиш;

- тезкор чоралар: миграция оқимларини тартибга солиш ва мувофиқлаштириш; ташқи миграция мониторингини олиб бориш ва ҳоказолар.

Дунёдаги барча ривожланган давлатларда миграцияни тартибга солишда муҳожирлар оқимини чеклаш сиёсати амалга оширилмоқда.

Жумладан, АҚШда иммиграциянинг иқтисодий самарадорлигини ошириш мақсадида 1952 йилги, шунингдек, 1990 йилги янги иммиграция тўғрисидаги қонунда бу ерга келаётган чет элликларни саралаш махсус тизими кўзда тутилган.

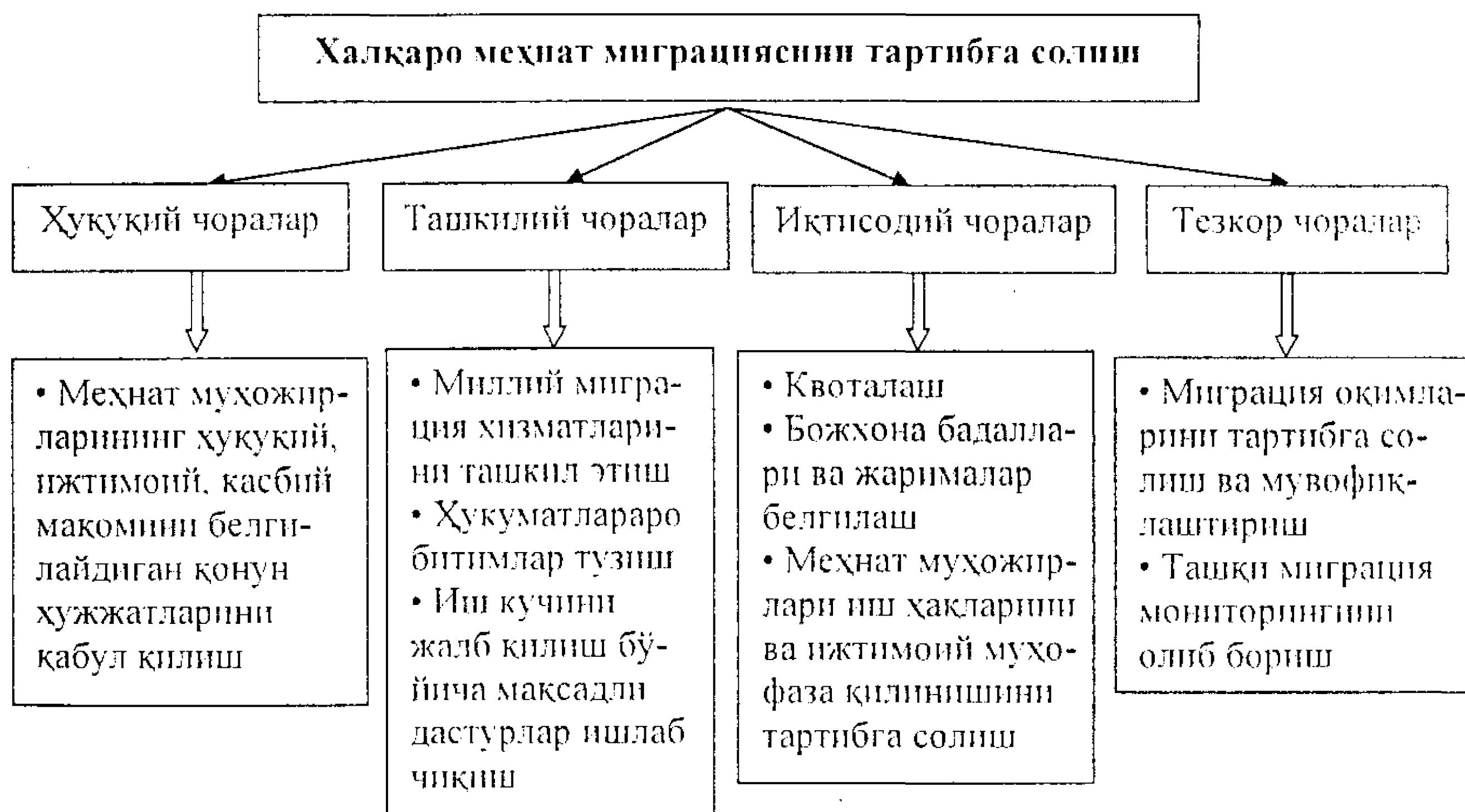

8.15-расм. Халқаро меҳнат миграциясини тартибга солиш

Лекин бу ҳуқуқий қондалар ҳозирча жиддий самара бермаяпти. 2000-2007 йилларда АҚШга келган хорижликлар мамлакат тарихида рекорд даража - 10,3 млн. кишига етди. Натижада ҳозирги вақтда АҚШ аҳолисининг 12,6 % - 37,0 млн. нафарини муҳожирлар ташкил этади. Уларнинг мамлакат меҳнат ресурслари умумий сонидаги улуши ҳам 15,8 %га етган.

Буни ҳисобга олинган ҳолда ташқи меҳнат миграциясини тартибга солиш учун қўшимча чоралар кўрилмоқда. Бугунги кунда хориж-ликларга АҚШда меҳнат фаолиятини амалга ошириш учун визалар квоталанган – йилига 65,0 минг мутахассис жалб қилиниши белгилаб қўйилган. Тўғри, бунда айрим истиснолар ҳам йўқ эмас, масалан, университетларда дарс бериш чегараланмаган. Иш берувчи, шунингдек, чет элдан ишчи кучини мавсумий ишларга, АҚШ фуқаролари эгаллашга даъвогар бўлмаган вазифаларга жалб этиши мумкин¹.

¹ Регулирование внешней трудовой миграции. // Информационно-аналитический бюллетень Института социальных исследований при Кабинете Министров Республики Узбекистан, 2010, №3. С. 21-23.

Буюк Британияда ҳам 2011 апрель ойидан Европа Иттифокига аъзо бўлмаган мамлакатлардан келадиган меҳнат муҳожирлари учун йилига 20 минг кишилик квота белгиланди. Шу билан бирга йилига 150,0 минг фунт стерлингдан кўп иш хақи оладиган шахслар ва олимлар учун бу чеклашлар қўлланмайди.

Ўзбекистонда ҳозирги даврда миграция жараёнлари ҳам миқдор, ҳам сифат жиҳатидан ўзгармоқда. Экспертларнинг ҳисоблашларича, мамлакатда йилига 200-250 минг кишини доимий иш жойини ўзгартиради. Республикада миграция фаоллигининг уч босқичини ажратиб кўрсатиш мумкин (8.7-жадвал):

8.7-жадвал

Ўзбекистонда аҳоли миграцияси динамикаси (минг киши)

Йиллар	Ўзбекистонга келганлар	Ўзбекистондан чиқиб кетганлар	Миграциясальдоси (-,+)
1991	371,2	401,3	-30,1
1992	349,4	424,1	-74,7
1993	302,4	356,5	-54,1
1994	221,7	360,7	-139,0
1995	167,8	256,8	-99,0
1996	148,6	198,9	-50,3
1997	146,6	195,0	-48,4
1998	143,3	193,3	-50,0
1999	162,6	224,6	-62,0
2000	145,9	212,5	-66,6
2001	151,8	229,6	-77,8
2002	152,8	236,1	-83,3
2003	139,7	232,7	-93,0
2004	147,4	243,5	-96,1
2005	144,8	246,4	-101,6
2006	144,0	209,2	-65,2
2007	151,2	214,3	-63,1
2008	149,7	195,8	-48,1
2009	136,8	188,5	-51,7
2010	140,0	179,6	-39,6
2011	135,9	182,4	-46,5

- XX аср 90-йилларининг бошлари. Бу даврда мамлакатдан кўчиб кетганлар билан кўчиб келганлар ўртасидаги салбий сальдо 180 минг кишини ташкил этди;

- XX аср 90-йилларининг ўрталари. Бу йилларда мамлакатдан кўчиб кетганлар билан кўчиб келганлар ўртасидаги салбий сальдо 100 мингга яқин кишини ташкил этди;

• 2000–2011 йиллар. Ушбу даврда мамлакатдан 2 327,2 минг киши чиқиб кетди, 1 740,1 минг киши кўчиб келди. Миграциянинг салбий сальдоси 587,1 минг кишини ташкил этганига қарамай аҳоли сони мазкур йиллар давомида 311,8 кишига кўпайди.

XX аср 90-йиллари биринчи ярми учун Мустақил Давлатлар Ҳамдўстлиги учун репатриантлар томонидан шакллантирилган миграция оқимлари хос бўлди. Мазкур жараён муайян даражада Ўзбекистонни ҳам қамраб олди. Буни мамлакат мустақилликка эришгандан кейин бу ерга кўчиб келаётганларнинг 37,0 %ни ўзбеклар ташкил қилиши ҳам кўрсатиб турибди.

Тадқиқотлар XX аср охирига қадар Марказий Осиё минтақасининг туб аҳолисига меҳнат миграцияси хос бўлганлигидан далолат беради. Фикримизча, бунинг сабабларини қуйидагича изоҳлаймиз:

- реципиент давлатлар билан донор мамлакатлар иқтисодиётининг ривожланишидаги фарқ;
- реципиент давлатлар меҳнат бозорида ишчи кучига талаб;
- меҳнат ресурсларини экспорт қиладиган мамлакатлар билан уларни импорт қиладиган давлатларда иш ҳақи даражасидаги фарқ;
- капиталнинг ҳаракати¹.

Ўзбекистонда ички миграция асосан қишлоқдан – шаҳарга йўналишига эга. Республика шароитида ички миграциянинг бундай хусусияти ижобий ҳисобланади, Бу қишлоқ аҳолиси билим даражасини ошириш, янги касб ва ихтисосликларни, тадбиркорлик кўникмаларини эгаллаш, турмуш даражаси ва турмуш сифатини оширишнинг қудратли омилidir.

Қишлоқ туманларида меҳнат ресурслари ортиқча эканлиги яхши маълум. Кейинги йилларда янги иш жойларининг асосий қисми бевосита қишлоқ жойларида яратилаётганига қарамасдан, бу ерларда меҳнатга лаёқатли аҳолини иш билан таъминлаш муаммоси ўткирлигича қолмоқда. Шу билан бирга қишлоқдан – шаҳарга миграция қишлоқ жойларида аҳоли сони ўсишининг атиги 4,0 % ва меҳнат ресурслари кўпайишининг 6,0 %ни қамраб олмоқда, холос.

Ички вилоятлараро меҳнат миграцияси асосан аҳолиси зич жойлашган Фарғона водийси ва Самарқанд вилоятида шаклланиб, Тошкент иқтисодий районига йўналтирилган. Ушбу иқтисодий районга ички меҳнат миграциясининг 50,0-55,0 % тўғри келади.

¹ Абдурахмонов Қ.Х. Меҳнат иқтисодиёти. - Т.: Меҳнат, 2009. Б.256.

Ана шу жараён муайян даражада мамлакатда меҳнат ресурсларини қайта тақсимлашга хизмат қилмоқда. Бу ўринда республика минтақаларида ҳудудлар, аҳоли зичлиги, ишлаб чиқариш кучларининг жойлашиши ўртасида жиддий тафовутлар мавжудлигини қайд этиш лозим (8.8-жадвал).

Масалан, Андижон вилояти республика ҳудудининг атиги 1,0 % эгаллайди, бу ерда мамлакат аҳолисининг 9,0 % яшайди, иш билан бандлар умумий сонидан унинг улуши 9,4 %га тенг, лекин миллий ялли ички маҳсулот ҳажмининг фақат 6,8 % ҳиссаси тўғри келади.

Ўзбекистон жаҳон ҳўжалигининг таркибий қисми бўлганлиги сабабли халқаро меҳнат тақсимотида ҳам фаол иштирок этади. Республикада ташқи меҳнат миграцияси умумий сони бўйича мутахассислар фикри турлича. Жумладан, Л.П. Максакова танлаб ўтказилган социологик тадқиқотлар асосида ташқи миграция камида 1,0 млн. кишини қамраб олган деган хулоса чиқарган¹.

8.8-жадвал

Ўзбекистон асосий ижтимоий-иқтисодий кўрсаткичларида минтақаларнинг улуши (%)

Минтақалар	Ҳудуд	Доимий аҳоли сони	Иқтисодиётда иш билан бандлар	ЯИМдаги улуш
Ўзбекистон Республикаси	100,0	100,0	100,0	100,0
Қорақалпоғистон Республикаси	37,1	5,9	5,2	2,7
Андижон вилояти	1,0	9,0	9,4	6,8
Бухоро вилояти	9,0	5,8	6,6	5,8
Жиззах вилояти	4,7	4,0	3,0	3,0
Қашқадарё вилояти	6,4	9,2	8,1	7,9
Навоий вилояти	24,7	3,1	3,7	6,1
Наманган вилояти	1,7	8,0	6,8	3,8
Самарқанд вилояти	3,7	11,1	10,3	6,6
Сурхондарё вилояти	4,5	7,3	6,4	4,4
Сирдарё вилояти	0,9	2,6	2,8	1,8
Тошкент вилояти	3,4	9,4	10,0	9,9
Фарғона вилояти	1,5	11,0	11,5	7,7
Хоразм вилояти	1,3	5,5	5,1	3,6
Тошкент шаҳри	0,1	8,1	10,8	13,2

Бу меҳнат мигрантларининг асосий қисми Россия Федерацияси ва Қозоғистон улушига тўғри келади. Мамлакат фуқаролари Жанубий

¹Максакова Л.П. Узбекистан в системе международных миграций //Постсоветские трансформации: отражение в миграциях / Под ред. Зайончковской Ж.А. и Витковской Г.С. /Центр миграционных исследований, Институт народнохозяйственного прогнозирования РАН. - М.: ИТ "Адамант". 2009, 323-349-с.

Корея, Туркия, Бирлашган Араб Амирликлари, Европа Иттифоқи давлатлари ва бошқа мамлакатларда ҳам меҳнат фаолиятини амалга оширмоқда (8.16-расм).

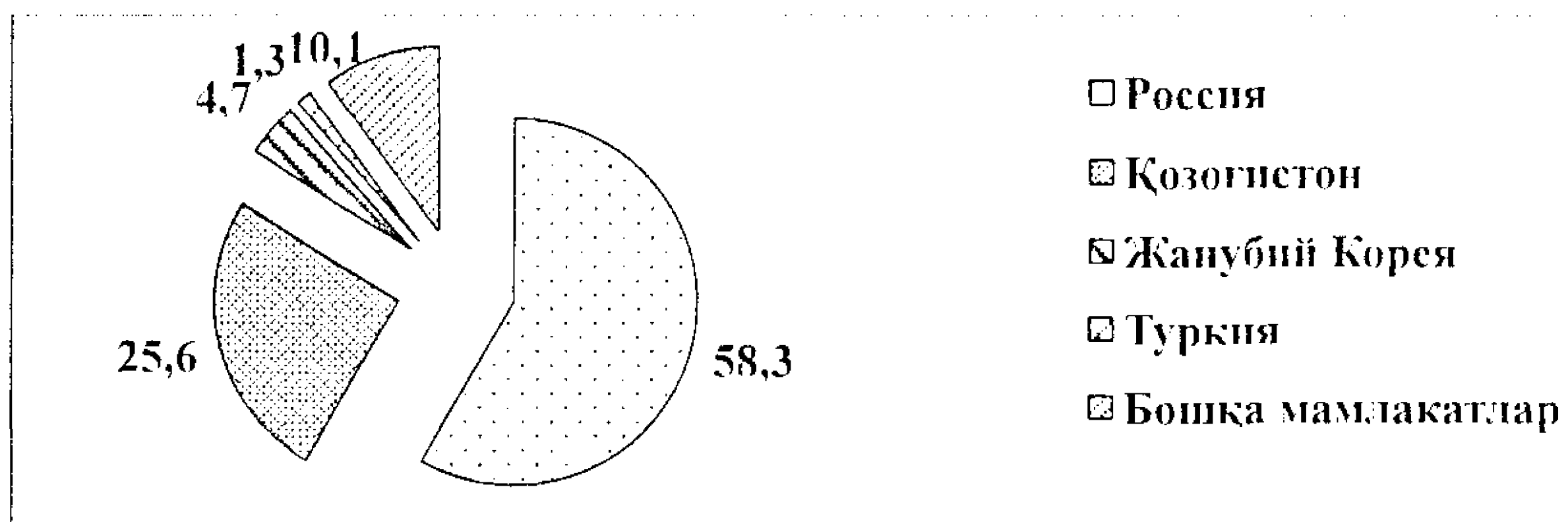

8.16-расм. Ўзбекистон ташқи меҳнат миграциясининг асосий йўналишлари (ташқи меҳнат мигранлари умумий сонига нисбатан % ҳисобида)

Ўзбекистон Республикаси фуқароларининг хорижий давлатларда меҳнат фаолиятини амалга оширишларининг ҳуқуқий асослари яратилган. Ташқи меҳнат миграцияси қонуний асосда, ҳукуматлараро, идоралараро шартнома ва битимлар асосида амалга оширилади.

Ўзбекистон Республикаси Меҳнат ва аҳолини ижтимоий муҳофаза қилиш вазирлиги ҳузуридаги Ташқи меҳнат миграцияси масалалари агентлиги хусусий меҳнат шартномалари бўйича меҳнат фаолиятини чет элларда амалга ошириш учун рухсатномалар беради.

Ташқи меҳнат миграцияси масалалари агентлиги мамлакатда ишчи кучининг ташқи миграциясини тартибга солиш ва бошқариш бўйича ваколатли давлат тузилмаси ҳисобланиб, унинг асосий вазифалари қуйидагилардан иборатдир:

- меҳнат миграцияси соҳасидаги халқаро ҳамкорлик лойиҳаларини ишлаб чиқиш ва амалга ошириш;

- Ўзбекистон Республикаси фуқароларини хорижда ва хориж фуқароларини Ўзбекистон Республикасида ишга жойлаштириш учун квоталар ажратиш ва рухсатномалар бериш масалалари бўйича хорижий давлатларнинг ваколатли органлари билан ҳамкорлик қилиш;

- Ўзбекистон Республикаси фуқароларининг хорижда меҳнат фаолиятини амалга ошириш ҳуқуқини рўёбга чиқаришда ишга жойлаштириш, хорижда ишга жойлаштиришга номзодлар билан дастлабки кўникув тадбирларини ўтказиш йўли билан уларга кўмаклашиш;

- Ўзбекистон Республикаси фуқароларининг хорижлардаги ва хорижлик фуқароларнинг Ўзбекистон Республикасидаги меҳнат фаолиятини мувофиқлаштириб бориш;

- фуқароларни хорижда ишга жойлаштириш бўйича хўжалик ҳисобидаги минтақавий бюролар, шуниндек хорижга кетаётган фуқароларни олдиндан кўниктириш ва ўқитиш маркази фаолиятини мувофиқлаштириш;

- хорижий иш кучларини ёлловчи хориж фирмалари (корхоналар, муассасалар, компаниялар) билан ҳамкорликни ривожлантириш;

- Ўзбекистон Республикаси фуқароларига хорижда меҳнат фаолиятини амалга ошириш учун Ўзбекистон Республикаси фуқароларини хориж мамлакатларига жўнатиш учун номзодларини танлаб олиш бўйича Идоралараро комиссиянинг қарорига мувофиқ рухсатномалар бериш ёки мавжуд рухсатномаларнинг амал қилиш муддатини узайтириш;

- юридик шахсларга хорижий ишчи кучларини жалб этиш учун рухсатномалар бериш ёки мавжуд рухсатномалар амал қилиш муддатини узайтириш.

Шу билан бирга Ташқи меҳнат миграцияси масалалари бўйича агентлик мамлакат фуқароларининг хорижда ишга жойлаштириш учун квоталар ажратиш масалаларини ҳал этади. Бу тўғрисида тегишли мамлакатлар миграция хизматлари билан шартнома ва битимлар тузади ҳамда улар бажарилишини мувофиқлаштириб боради.

Ташқи меҳнат миграцияси агентлиги Қорақалпоғистон Республикаси Меҳнат ва аҳолини ижтимоий муҳофаза қилиш вазирлиги, вилоятлар ва Тошкент шаҳар меҳнат ва аҳолини ижтимоий муҳофаза қилиш бош бошқармалари таклифларига мувофиқ ташқи меҳнат миграцияси жараёнларини таҳлил этади, аҳоли меҳнат миграциясини ривожлантиришнинг узок муддатли ва ўрта муддатли прогнозларини ҳисобга олган ҳолда хорижий фуқароларга мамлакат ҳудудида меҳнат фаолиятига тасдиқномалар беради.

Агентлик, шунингдек, меҳнат ва аҳолини ижтимоий муҳофаза қилиш ҳудудий органлари билан биргаликда хорижга юборилган фуқаролар мамлакатга қайтганларидан кейин ишга жойлаштирилишини ташкил этади. Шу билан бирга у хорижий мамлакатларнинг меҳнат бозорини ўрганади, чет элларда меҳнат фаолиятини амалга

оширишни хоҳловчи фуқаролар тўғрисидаги маълумотлар базасини шакллантиради.

2007 йилда Россия Федерацияси фуқароларининг Ўзбекистонда, Ўзбекистон Республикаси фуқароларининг Россияда меҳнат фаолияти ва ҳуқуқларини ҳимоя қилиш бўйича ҳукуматлараро битим имзоланган. Ушбу масалада идоралараро битим Корея Республикаси Кичик ва ўрта бизнес федерацияси ўртасида ҳам битим тузилган.

Миграция жараёнларида ижобий ўзгаришлар рўй бермоқда. Буни “Ижтимоий фикр” маркази томонидан Қорақалпоғистон Республикаси барча вилоятлар ва Тошкент шаҳрида жамоатчилик фикрини ўрганиш бўйича 2009 йилда ўтказилган социологик тадқиқотлар ҳам тасдиқлаб турибди. Мазкур сўровда иштирок этган респондентларнинг 96,9 % Ўзбекистондан бирор жойга кўчиб кетиш нияти йўқлигини билдирди.

Қисқача хулосалар

Ўзбекистонда аҳолининг катта қисми учун иш ҳақи, яъни бевосита меҳнатга тўланаётган ҳақ улар турмуш даражаси ва сифатини оширишнинг асосий манбаидир. Ишлаб чиқариш воситаларининг эгалари – иш берувчилар билан ишчи кучи эгалари – ёлланма ходимлар ўртасида иш берувчиларнинг меҳнатга, ёлланма ходимларнинг даромад манбаига эҳтиёжларини қондиришга қаратилган ўзаро муносабатлар тизими – меҳнат бозори ҳисобланади.

Меҳнат бозори иш билан бандлик соҳасида меҳнат қилиш қобилиятини ҳаётий воситаларнинг пул шаклига, яъни иш ҳақига айрибошлаш хусусиятига эгадир. Меҳнат(иш кучи)нинг баҳоси меҳнат бозорига меҳнатга лаёқатли аҳолининг турмуш кечириши учун бошқа манбаларга эга бўлмаган қисминини жалб этади. Иш ҳақи даражасининг юқорилиги меҳнат бозори барча сегментларида меҳнат (иш кучи) таклифини кўпайтиради. Иш ҳақининг пасайиши эса, аксинча, меҳнат бозорига ишчи кучи таклифини камайтиради.

Барқарор ривожланаётган ишлаб чиқариш ва иқтисодий ўсиш иш билан бандлик нуқта назаридан меҳнат ресурсларига талабни ҳам, унинг таклифини ҳам ўзида мужассамлантира олиши керак. Қўшимча иш жойлари ташкил этишнинг бундай механизминини яратиш ва у самарали амал этишинини таъминлаш ишлаб чиқариш ва хизмат кўрсатиш ҳажмларинини кўпайтириш, демак қўшимча ишчи кучига талабни шакллантиришнинг энг таъсирчан воситасидир.

Ўзбекистонда мамлакатни ижтимоий-иқтисодий ривожлантириш стратегик мақсадлари, демографик вазият ҳисобга олинган ҳолда аҳолини иш билан таъминлашнинг ўз модели яратилган. У иқтисо-

диётнинг реал сектори, кичик бизнес ва хусусий тадбиркорлик, хизмат кўрсатиш ва сервис соҳасини жадал ривожлантириш, янги иш жойлари яратишни рағбатлантириш, аҳолининг меҳнат бозорида рақобатдош бўлмаган тоифалари ва ишсизларни қўллаб-қувватлаш, меҳнат бозори инфратузилмасини такомиллаштиришга қаратилган.

Глобаллашув жараёнлари жаҳон хўжалигида халқаро меҳнат тақсимотини тобора чуқурлаштириб, ишчи кучи миграцияси даражасини ҳам кескин оширмоқда. Айниқса, саноати ривожланган давлатлар учун ривожланаётган мамлакатлардан ишчи кучини импорт қилиш ҳаётий заруратга айланган, бусиз аслида ишлаб чиқариш жараёнларини амалга оширишнинг имконияти йўқ.

Ўзбекистонда ҳозирги даврда миграция жараёнлари ҳам миқдор, ҳам сифат жиҳатидан ўзгармоқда. Жумладан, ички миграция асосан қишлоқдан – шаҳарга йўналишига эга бўлиб, республика шароитида мамлакатда меҳнат ресурсларини қайта тақсимлашга хизмат қилмоқда, қишлоқ аҳолиси билим даражасини ошириш, янги касб ва ихтисосликларни, тадбиркорлик кўникмаларини эгаллаш, турмуш даражаси ва турмуш сифатини оширишнинг қудратли омилига айланмоқда.

Ўзбекистон жаҳон хўжалигининг таркибий қисми бўлганлиги сабабли халқаро меҳнат тақсимотида ҳам фаол иштирок этади. Республика фуқароларининг хорижий давлатларда меҳнат фаолиятини амалга оширишларининг ҳуқуқий асослари яратилган.

Назорат учун саволлар

1. Ўзбекистонда демографик вазиятнинг ўзига хос хусусиятлари нималардан иборат?
2. Меҳнат бозорини кенг ва тор маънода таърифлаб беринг.
3. Маржинал назарияда иш ҳақининг меҳнат унумдорлиги билан боғлиқлиги қандай тадқиқ этилган?
4. Меҳнатга ҳақ тўлаш тамойиллари нималарни назарда тутди?
5. Давлатнинг иш билан бандлик соҳасидаги фаол сиёсати нималарни қамраб олади?
6. Меҳнат бозорида ишчи кучига талаб ва унинг таклифи қандай шаклланади?
7. Халқаро меҳнат ташкилоти меҳнат миграциясининг қайси асосий турларини ажратиб кўрсатади?
8. Меҳнат миграциясининг ижобий ва салбий хусусиятлари нималардан иборат?

Адабиётлар

1. Ўзбекистон Республикасининг «Аҳолини иш билан таъминлаш тўғрисида»ги Қонуни, 2008 йил.
2. Ўзбекистон Республикаси Меҳнат кодекси, 1995 йил.
3. Ўзбекистон Республикаси Вазирлар Маҳкамасининг 2011 йил 14 мартдаги “Аҳоли сонининг танлама статистик кузатувини тайёрлаш ва ўтказиш чора-тадбирлари тўғрисида”ги 71-сонли Қарори.
4. Ўзбекистон Республикаси Вазирлар Маҳкамасининг 2007 йил 24 майдаги “Ишга жойлаштиришга муҳтож, меҳнат билан банд бўлмаган аҳолини ҳисобга олиш методикасини такомиллаштириш тўғрисида”ги 106-сонли Қарори.
5. Ўзбекистон Республикаси Вазирлар Маҳкамасининг 2007 йил 15 майдаги “Меҳнат фаолиятини амалга ошириш учун чет элларга кетаётган Ўзбекистон Республикаси фуқароларини ҳисобга олишни такомиллаштириш тўғрисида”ги 97-сонли Қарори.
6. Ўзбекистон Республикаси Меҳнат вазирлигининг 1999 йил 24 апрелдаги “Ишсиз шахсларни касбга тайёрлаш ва қайта тайёрлаш, уларнинг малакасини оширишни ташкил этиш тўғрисида”ги Низоми.
7. Каримов И.А. Амалга ошираётган ислохотларимизни янада чуқурлаштириш ва фуқаролик жамияти куриш – ёруғ келажагимизнинг асосий омилидир. Ўзбекистон Республикаси Конституциясининг 21 йиллигига бағишланган тантанали маросимдаги маърузаси. //Халк сўзи, 2013 йил 7 декабрь. № 240 (5914).
8. Каримов И.А. Бош мақсадимиз – кенг кўламли ислохотлар ва модернизация йўлини катъият билан давом эттириш. Ўзбекистон Республикаси Вазирлар Маҳкамасининг 2012 йилда мамлакатни ижтимоий-иқтисодий ривожлантириш якунлари ҳамда 2013 йилга мўлжалланган иқтисодий дастурнинг энг муҳим устувор йўналишларига бағишланган 2013 йил 18 январдаги мажлисидаги маъруза. //Халк сўзи, 2013 йил 19 январь.
9. Ўзбекистон Республикаси Президенти И.А. Каримовнинг 2011 йилнинг асосий якунлари ва 2012 йилда Ўзбекистонни ижтимоий-иқтисодий ривожлантиришнинг устувор йўналишларига бағишланган Ўзбекистон Республикаси Вазирлар Маҳкамасининг мажлисидаги “2012 йил Ватанимиз тараккиётини янги боскичга кўтарадиган йил бўлади” мавзусидаги маърузасини ўрганиш бўйича ўқув кўлланма. – Т.: Иқтисодиёт, 2012. – 282 бет.
10. Каримов И.А. Мамлакатимизда демократик ислохотларни янада чуқурлаштириш ва фуқаролик жамиятини ривожлантириш концепцияси. Ўзбекистон Республикаси Олий Мажлиси Қонунчилик

палатаси ва Сенатининг кўшма мажлисидаги маърузаси. –Т.: Ўзбекистон, 2010. – 56 бет.

11. Q.Abdurahmonov, N.T.Shoyusupova. Aholining ish bilan bandligi: O'quv-qo'llanma.-T.: TDIU, 2011.

12. Abdurahmonov Q.X., Shoyusupova N.T. Mehnat iqtisodiyoti: Ijtimoiy mehnat munosabatlari: Darslik. - T.: TDIU, 2011.

13. Артыкова Д.А. Проблемы достижения равновесия на рынке труда в условиях углубления рыночных реформ. - Т.: ТГЭУ. 2006.

14. Зокирова Н.Қ., Шоюсупова Н.Т., Габзалилова В.Т., Абдурахманова Г.Қ. Аҳолини иш билан бандлигини тартибга солиш: Монография. –Т.: ТДИУ, 2011.

15. Ивахнюк И.В. Евразийская миграционная система: теория и политика. – М.: МАКС-Пресс, 2008.

16. Ишмухамедов А.Э., Каланов Б.З., Каланова М. З., Зокиров Г., Суннатов М.Н. Ижтимоий соҳа иқтисодиёти: Дарслик. – Т., 2010.

17. Максакова Л.П. Узбекистан в системе международных миграций //Постсоветские трансформации: отражение в миграциях. /Под ред. Зайончковской Ж.А. и Витковской Г.С. /Центр миграционных исследований, Институт народнохозяйственного прогнозирования РАН. - М.: ИТ "АдамантЪ". 2009.

18. Одегов Ю.Г., Руденко Г.Г. Экономика труда. Учебник. – М.: Волтерс Клувер, 2011.

19. Основы социальной экономики. /В.А. Каменецкий, В.П. Патрикеев. - М.: Экономика, 2010.

20. Переоделение барьеров: человеческая мобильность и развитие. /Доклад ПРООН о развитии человека . - М.: Изд-во «Весь мир», 2009.

21. Проблемы занятости и трудовой миграции в странах ЕвразЭС: Материалы научно-практической конференции. –Т.: Издательско-полиграфический творческий дом им. Г. Гуляма, 2006.

22. Рофе А.И., Збышко Б.Г., Ишин В.В. Рынок труда, занятость населения, экономика ресурсов для труда – М.: 2010.

23. Рынок труда: Учебное пособие. /Под общ.ред. Абдурахманова К.Х., Одегова Ю.Г. – Т.: ТФ РЭА, 2009.

24. Рязанцев С.В., Ткаченко М.Ф. Мировой рынок труда и международная миграция. – М.: Экономика, 2010.

25. Трудовая миграция в Республике Узбекистан. Сборник статей. /Отв. ред. Абдуллаев Ё.А. – Т., 2008.

26. Убайдуллаева Р.А. Демографическая ситуация Узбекистана и перспективы ее развития. /Социально-демографические процессы в современном Узбекистане. –Т., 2009.

27. Шишкин С.В. Экономика социальной сферы: Учебное пособие. – М.: ГУ ВШЭ, 2003. – 367 с.

28. <http://www.mehnat.uz> – Ўзбекистон Республикаси Меҳнат ва аҳолини ижтимоий муҳофаза қилиш вазирлиги сайти.

29. <http://www.migration.uz> – Ўзбекистон Республикаси Меҳнат ва аҳолини ижтимоий муҳофаза қилиш вазирлиги ҳузуридаги Ташқи меҳнат миграцияси масалалари агентлигининг сайти

30. <http://www.ilo.org> – Халқаро меҳнат ташкилоти сайти

31. <http://www.iom.int> – Халқаро миграция ташкилоти сайти

32. <http://www.lex.uz> – Ўзбекистон Республикаси Қонун ҳужжатлари маълумотлари миллий базаси.

IX боб. ИЖТИМОЙ СУҒУРТА

9.1. Ижтимоий суғурта турлари

Ижтимоий суғурта – давлат ижтимоий сиёсатини амалга ошириш механизми ва бу сиёсатни молиявий жиҳатдан амалга ошириш ҳамда суғуртавий жамланиб борадиган молиявий активларни қайта тақсимлаш жараёни ҳисобланади. Ижтимоий суғурта тизимининг иқтисодий функцияси-ёлланма ишчиларнинг меҳнат даромадини вақтинчалик ўқотилишини қоплаш ёки муайян ижтимоий хавфлар оқибатини бартараф қилишга кўмаклашиш учун иш берувчилар ва ходимлар мажбурий суғурта бадаллари ҳисобидан махсус суғурта жамғармаларини жамланиб бориши орқали миллий даромадни қайта тақсимлаш бўйича муносабатлар тизимидир.

Суғурта жараёнининг асосий мақсади - юридик ёки жисмоний шахслар тўлайдиган суғурта мукофотларидан, шунингдек, суғурталовчининг бошқа маблағларидан шакллантириладиган пул жамғармалари ҳисобидан суғурта ҳодисаси юз берганда ушбу шахсларга суғурта шартномасига мувофиқ суғурта товонини (суғурта пулини) тўлаш йўли билан уларнинг манфаатларини ҳимоя қилиш тушунилади.

Суғурталашнинг турлари ва шакллари кўп (9.1-расм):

Амалдаги мулк шакллари ва муносабатларидан келиб чиққан ҳолда давлат суғуртаси ва хусусий суғурта фарқланади.

Миллий иқтисодиётда қонун асосида суғурталашнинг икки тури: мажбурий ва ихтиёрий шакли мавжуд. Мажбурий суғурталаш ва ихтиёрий суғурталаш қонун билан жорий қилинади. Қонунга мувофиқ, суғурталовчи тегишли объектларни суғурталаши, суғурта қилинувчи эса белгиланган муддатда ва шартлар асосида тегишли аъзолик бадалини тўлаш мажбуриятини ўз зиммасига олади.

Шахсий суғурталашда суғурта объекти суғурта қилдирувчи ёки суғурталанган шахснинг ҳаёти, соғлиғи ва меҳнатга қобилияти билан боғлиқ манфаатлари ҳисобланади. Унга қуйидагилар киради:

- ҳаётни суғурта қилиш;
- бахтсиз ҳодисалардан ва касалланишдан суғурта қилиш;
- тиббий суғурталаш.

Мулкни суғурталашда суғурта объекти - мулкка эгаллик қилиш, ундан фойдаланиш ва тасарруф қилиш боғлиқ манфаатдир. Мулкни суғурта қилиш турлари қуйидагилардир:

- корхона, ташкилот ва муассасалар мулкни суғурта қилиш;

- фуқаролар мулкани суғурта қилиш;
- транспортни (транспорт воситалари ва юкларни) суғурта қилиш;
- молиявий таваккалчиликни суғурта қилиш.

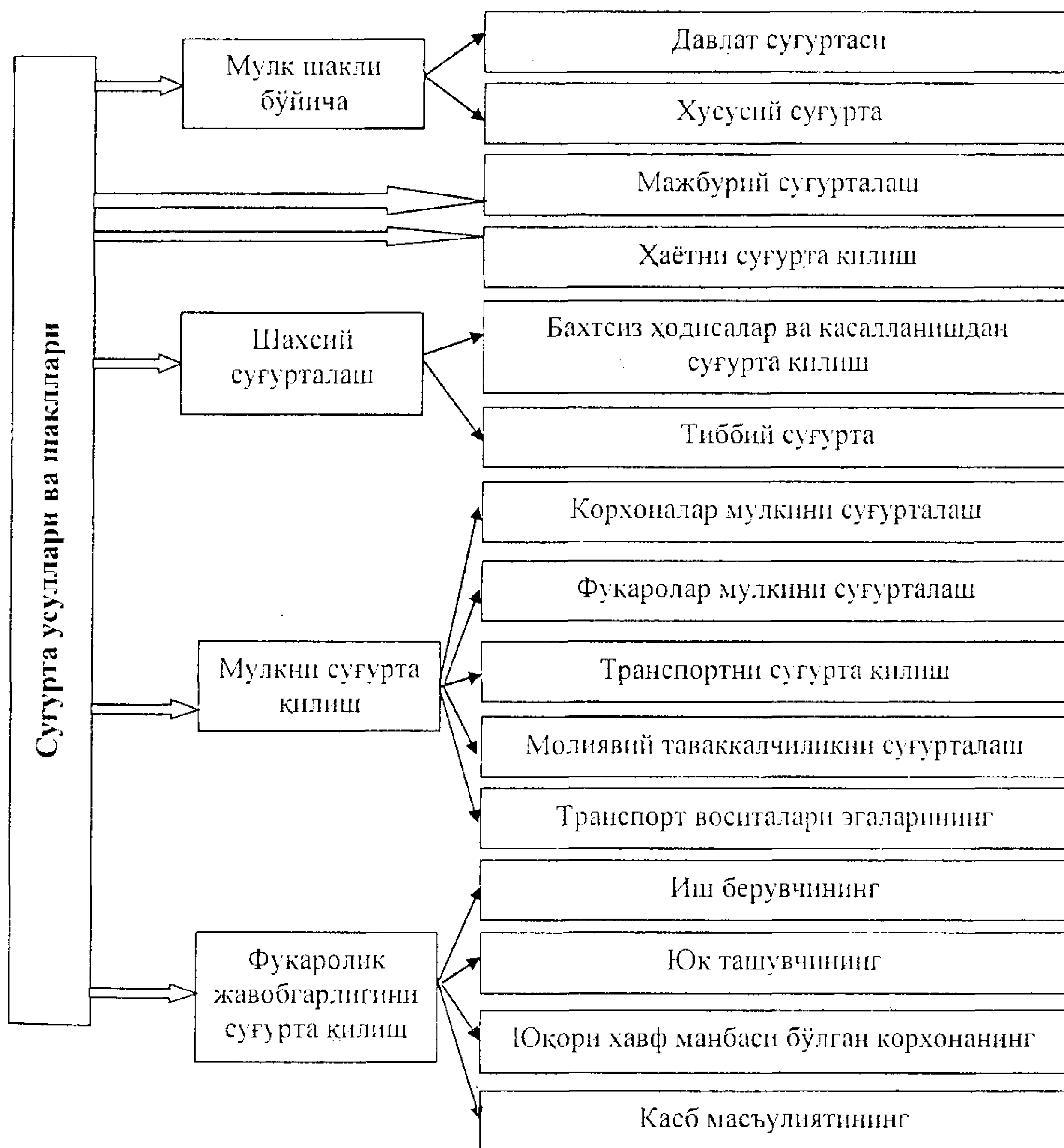

9.1-расм. Суғурта усуллари ва шакллари

Жавобгарликни суғурта қилишда суғурта объекти суғурта қилувчи томонидан учинчи шахсга етказилган зарарни қоплаш билан боғлиқ манфаат ҳисобланади. Унинг қуйидаги турлари фарқланади:

- транспорт воситалари эгаларининг фуқаролик жавобгарлигини суғурта қилиш;
- иш берувчининг фуқаролик жавобгарлигини суғурта қилиш;

- юқори хавф манбаси бўлган корхоналарнинг фуқаролик жавобгарлигини суғурта қилиш;
- юк ташувчининг фуқаролик жавобгарлигини суғурта қилиш;
- касб масъулиятининг фуқаролик жавобгарлигини суғурта қилиш.

Суғурта узоқ тарихга эга. Жамият ривожланишининг илк босқичларидаёқ асосига жамоавий ўзаро ёрдам кўйилган ўзаро суғурталаш пайдо бўлган. X–XIII асрларга келиб суғурталашни цехлар ва гильдиялар амалга ошира бошлаган. Цех орқали суғурталаш аста-секин такомиллашиб, бадал тўлаш асосида суғурта жамғармалари ташкил топган. XVII аср охирига келиб суғурта бозорида суғурталовчи акциядорлик жамиятлари иш кўра бошлаган. 1686 йилда Парижда, 1741 йилда Генуяда, асосан денгизда кемаларда юк ташишни суғурта қиладиган дастлабки суғурта компаниялари ташкил этилган.

Шахсий суғурта – ҳаётни суғурта қилишни 1762 йилда Буюк Британиядаги “Equitable Life Assurance Society” компанияси бошлаб берган. У ҳозирги кунда ҳам фаолиятини давом эттирмоқда. XVIII охирига келиб эса Ғарбий Европада шахс ва мулкни суғурта қилишнинг 100 тадан кўпроқ турлари мавжуд эди. Бугунги кунда суғурта ҳам жаҳон, ҳам миллий молия тизимининг муҳим секторига айланган. Шунини айтиш кифояки, 2010 йилда жаҳон суғурта компаниялари томонидан тўпланган суғурта мукофоти ҳажми қарийб 4,4 трлн. АҚШ долларига етди (9.1-жадвал).

9.1-жадвал

Жаҳон минтақаларида суғурта бозорининг ривожланиши (2010 йил якуни бўйича)

Минтақалар	Тўпланган суғурта мукофоти ҳажми, млн. АҚШ долл.	Шу жумладан, аҳоли жон бошига, АҚШ долл.	Суғуртанинг ЯИИМдаги улуши, %	Жаҳон суғурта бозоридаги улуш, %
Шимолий Америка	1 281 664,0	3724,0	7,9	29,5
Жанубий Америка	127 867,0	219,0	2,7	3,0
Ғарбий Европа	1 532 631,0	2890,0	8,4	35,3
Осиё	1 161 118,0	282,0	6,2	26,8
Африка	66 719,0	64,7	5,8	1,9
Жаҳон бўйича	21 338 964,0	627,0	6,9	100,0

Ҳозирги вақтда жаҳон суғурта бозорида етакчилик қилаётган давлатларда йилига аҳоли жон бошига 3800,0-6600,0 АҚШ долларидан кўп суғурта мукофоти тўпланмоқда. Шуниси эътиборлики, суғурта турларида ҳаётни суғурта қилиш асосий ўринни эгаллайди (9.2-жадвал).

**Жаҳон суғурта бозори етакчи давлатлари
(2010 йил якуни бўйича)¹**

Давлатлар	Аҳоли жон бошига тўпланган суғурта мукофоти ҳажми, АҚШ доллари	Шу жумладан, хаётни суғурта қилиш учун, АҚШ доллари	Тўпланган умумий суғурта мукофоти ҳажми, млн. АҚШ доллари
Швейцария	6634,0	3657,0	52 118,0
Голландия	5845,0	1511,0	97 957,0
Дания	5084,0	3429,0	29 449,0
Буёк Британия	4497,0	3436,0	310 022,0
Япония	4390,0	3473,0	440 950,0
Ирландия	4297,0	3114,0	47 901,0
Франция	4187,0	2938,0	280 082,0
Швеция	4082,0	3141,0	38 218,0
Бельгия	3783,0	2628,0	41 104,0
АҚШ	3759,0	1632,0	1 166 196,0

Ўзбекистонда суғурта бозорини шакллантириш ва ривожлантиришда 1993 йилда қабул қилинган “Суғурта тўғрисида”ги Қонуннинг аҳамияти катта бўлди (У 2002 йилда “Суғурта фаолияти тўғрисида”ги Қонун билан алмаштирилган). Бу ҳуқуқий асос мамлакатда “Ўзбекинвест” экспорт-импорт миллий суғурта компанияси, “Агросуғурта” ва “Кафолат” давлат акциядорлик суғурта компаниялари, асосан кичик бизнес ва хусусий тадбиркорлар манфаатларини ҳимоя қилишга йўналтирилган “Мадад” суғурта агентлиги каби суғурта ташкилотлари сони кўпайишига хизмат қилди. Бугунги кунда эса 30 дан ортиқ миллий суғурта ташкилотлари 200 дан кўпроқ суғурта хизматлари кўрсатмоқда.

Ўзбекистон Республикаси Молия вазирлиги ҳузурида Суғурта назорати давлат инспекцияси ташкил этилган. Суғурта фаолиятини лицензиялаш ҳам йўлга қўйилган. Жаҳон тажрибасидан фойдаланилган ҳолда мамлакатдаги суғурта хизматлари бозори икки асосий турга бўлинган:

- ҳаётни суғурта қилиш билан боғлиқ хизматлар бозори;
- умумий суғурта хизматлари бозорига.

Мамлакат суғурта ташкилотлари ижтимоий суғурта ҳамда мажбурий суғурта фаолияти билан ҳам шуғулланадилар.

Ижтимоий суғуртада ижтимоий хавфларни бошқаришнинг икки тамойили: ижтимоий тартибга солиш ва суғурталаш мужас-

¹World Insurance in 2010. //http://www. sigma Swissre.com.

самлашган. Ижтимоий тартибга солиш тамойили жамиятни ривожлантиришнинг асосий ижтимоий мўлжалларини белгилаш, суғурталаш тамойили эса олдинга қўйилган ижтимоий мақсадларни молиявий таъминлаш механизмини яратишга асосланган.

Жаҳон амалиётида ижтимоий хавфларни бошқаришнинг турли усуллари мавжуд, улар қуйидагилардан иборат (9.2-расм):

- тўғридан-тўғри молиялаш ва зарарни давлат бюджети ҳисобидан қоплаш;
- мажбурий ижтимоий суғурта;
- корхоналар маблағларидан молиялаш ҳисобига корпоратив ижтимоий ҳимоя (суғурталашнинг жамоавий шакллари);
- тижорат шартлари асосида шахсий суғурталаш;

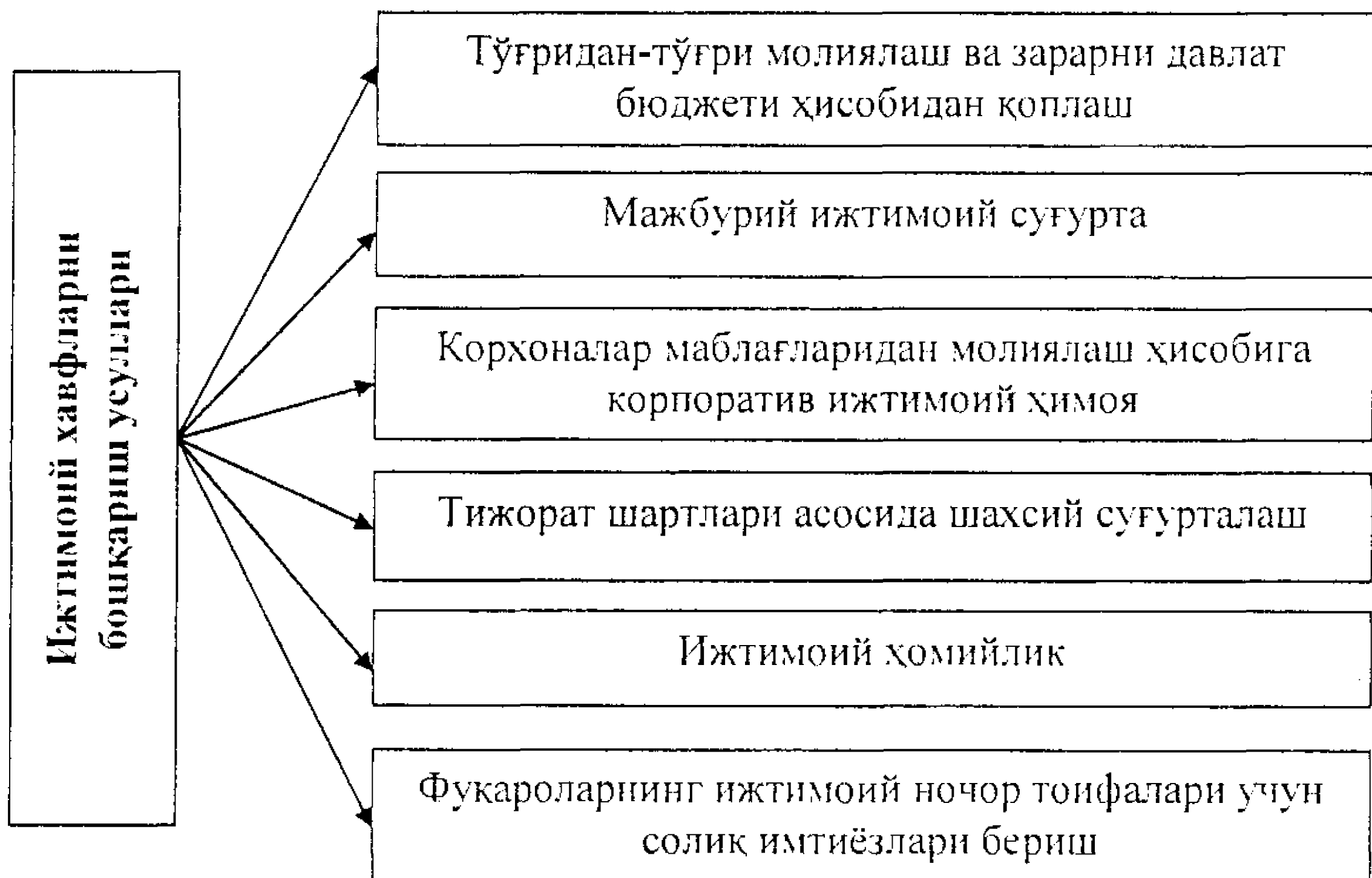

9.2-расм. Ижтимоий хавфларни бошқариш усуллари

- ижтимоий ҳомийлик;
- фуқароларнинг ижтимоий ночор тоифалари (кам таъминланган оилалар, кекса кишилар, меҳнат қобилиятини йўқотганлар ва ҳоказолар) учун солиқ имтиёзлари бериш.

Ижтимоий суғурта аҳоли турли тоифалари моддий аҳволини ижтимоий мутаносиблаштириш ва турмуш даражаси энг кам миқдори даражасида давлат маблағлари ҳисобидан таъминлашга йўналтирилган. Ижтимоий суғурта давлат ихтисослаштирилган жамғармалари ва нотижорат суғурта компаниялари томонидан амалга оширилади. Шу билан бир қаторда ижтимоий суғурта ижтимоий ёрдамга хос бўлган ижтимоий текисчилик ва тақсимлаш тизими салбий оқибатларини истисно этади (9.3-жадвал).

Ижтимоий суғурта ва ижтимоий ёрдам ўтасидаги фарқлар

Ижтимоий суғурта	Ижтимоий ёрдам
Молиялаштириш иш берувчилар ва ходимларнинг суғурта бадаллари ҳисобидан, давлатнинг молиявий ёрдамида амалга оширилади	Давлат ва маҳаллий бюджетлар ҳисобидан молиялаштирилади, қонунчилик асосида ижтимоий ёрдамга муҳтожларнинг маълум бир тоифаларига тўловлар тарзида берилади
Суғурта мажбурий ҳисобланади. Жамғарма маблағларининг бир қисми фойда олиш мақсадида инвестиция қилиниши суғурта товони миқдори барқарор бўлишини таъминлайди	Ижтимоий ёрдам миқдори бу ёрдамга муҳтож фуқароларнинг олдинги иш ҳақи, даромади билан боғлиқ эмас
Суғурта товони шахснинг моддий аҳволидан қатъи назар суғурта ходисаси бўйича суғурта шартномаси асосида берилади	Фуқароларнинг ижтимоий ёрдамга муҳтожлиги ва ижтимоий ёрдам кўрсатилиши тегишли равишда тасдиқланишни талаб этади
Ишлаб чиқаришдаги бахтсиз ходисаларни суғурталаш одатда тўлиқ равишда иш берувчилар томонидан молиялаштирилади	Ижтимоий ёрдам жамиятда ижтимоий адолат тамойилларини қарор топтириш, қашшоқликка йўл қўймасликка йўналтирилган

Ижтимоий суғурта ижтимоий хавфлар билан боғлиқ. Инсон ҳаётига турли: физиологик (касалланиш, барвақт ўлим), иқтисодий (касод бўлиш), ижтимоий (табiiй офатлар, уруш, жиноятчилик ва ҳоказолар) хавфлар таҳдид солади. Бугунги шароитларда улардан энг асосийси – меҳнатдан даромад топишдан маҳрум бўлишдир. Макроиқтисодий даражада (давлат миқёсида) ижтимоий хавф – шахс турмуш даражасининг жамият мезонларига мувофиқ эмаслигидир.

Ижтимоий суғурта қуйидаги тамойилларга асосланган (9.3-расм):

- суғурта субъектларининг (ходимлар, иш берувчилар, давлат муассасалари) барчаси учун мажбурийлиги;
- ижтимоий суғурта жамғармаларига суғурта бадаллари тўлаш бўйича мажбуриятнинг иш берувчилар ва ходимлар ўртасида тақсимланиши (ишлаб чиқаришда юз берган бахтсиз ходисаларни суғурталаш тизимлари бундан истисно, улар фақат ходимларнинг бадаллари ҳисобидан таъминланади), заруратга қараб давлат бюджети маблағларининг жалб этилиши;
- суғурта бадалларининг жамиятда таркиб топган турмуш сифати мезонларидан келиб чиққан ҳолда фуқароларни ижтимоий ҳимоя қилиш даражасига мос равишда белгиланиши;
- суғурта товонининг суғурта бадаллари миқдори, муддати ва бошқа шартларига мутаносиблиги;

- ижтимоий хавф (суғурта ходисаси) рўй берганида суғурта товонига ҳуқуққа ижтимоий ёрдамга муҳтожлик кўшимча равишда текширилмасдан эга бўлиш.

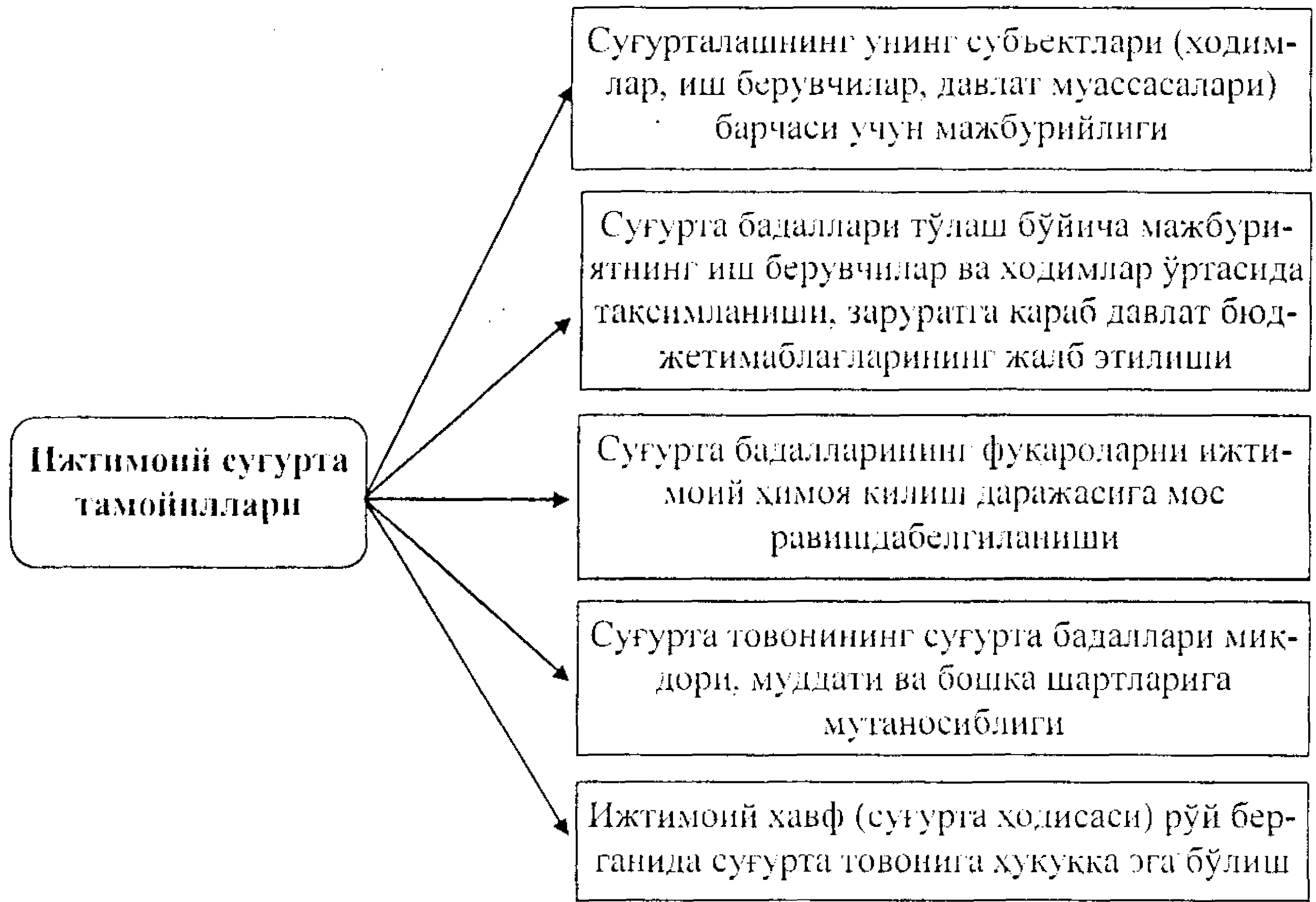

9.3-расм. Ижтимоий суғурта тамойиллари

Жамиятда ижтимоий суғурталаш воситасида қуйидаги вазифалар бажарилади:

- меҳнатга қобилиятсиз шахсларни таъминлаш билан боғлиқ бўлган харажатларни қоплаш учун пул жамғармаларини шакллантиради;
- жамиятдаги иш билан банд меҳнат даромадига эга бўлмаган фуқароларнинг моддий таъминоти даражасидаги тафовутни қисқартиради;
- фуқароларнинг кексалиқда, касал бўлганда, меҳнат қобилиятини тўлиқ ёки қисман йўқотганда, боқувчисини йўқотганда, ишсизликда моддий таъминот олишга бўлган конституцион ҳуқуқи амалга оширилишини таъминлайди.

Мажбурий ижтимоий суғурта тўловлари миқдори жамиятда шаклланган ижтимоий қанолат даражалари билан боғлиқ ва улар ходим билан иш берувчи ўртасида, давлат иштирокида тузиладиган шартномалар асосида шаклланади.

Ижтимоий суғурта фойда олиш мақсадини кўзламайди, барча даромад, масалан бўш маблағларни инвестиция лойиҳаларига жалб

қилишдан олинган фойда фақат ижтимоий мақсадлар учун ишлатилади. Аҳолини қўллаб-қувватлашнинг бу усулида “бадавлат камбағал учун, соғлом одам бемор учун” пул тўлашга асосланган бирдамлик тамойили (суғурта қилинувчилар учун аъзолик бадалларимикдорининг турлича бўлгани ҳолда суғурта тўловлари микдорининг тенглиги) амал этади. Ижтимоий суғуртанинг яна бир хусусияти - унинг аҳоли учун шахсий суғуртага нисбатан арзонлигидир. Бунга ижтимоий суғуртанинг оммавийлиги ҳисобига эришилади.

Ижтимоий суғурта билан ижтимоий хавфларнинг қуйидаги турлари қамраб олинади (9.4-расм):

- вақтинчалик меҳнатга қобилиятсизлиги;
- ижтимоий аҳамиятга эга бўлган касалликлар;
- ишлаб чиқаришда жароҳатланиш ва касб касаллиги;
- оналик;
- боқувчисини йўқотганлик;
- ишдан маҳрум бўлиш.

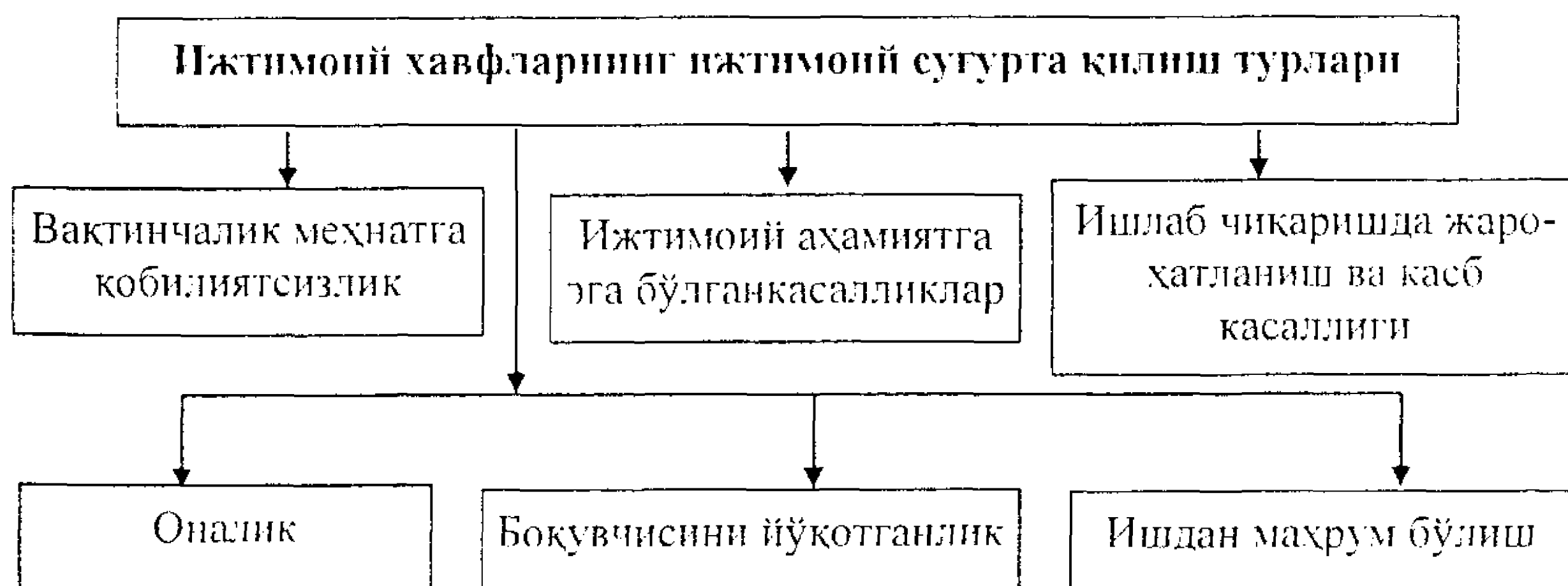

9.4-расм. Ижтимоий хавфларнинг ижтимоий суғурта қилиш турлари

Вақтинча меҳнатга қобилиятсизлик нафақаси қуйидаги ҳолларда берилади:

- вақтинча меҳнатга қобилиятсизлик билан боғлиқ касалликда;
- санаторий-курортларда даволанганда;
- касалланганда оила аъзосини парваришлаш зарур бўлганда;
- карантинда;
- сил ёки касб касаллиги туфайли вақтинча бошқа ишга ўтказилганда;
- меҳнат қобилиятини тиклаш ёки протез қўйдириш учун реабилитация муассасаларига ётқизилганда.

Вақтинча меҳнатга қобилиятсизлик нафақасини тайинлаш учун белгиланган тартибда берилган вақтинча меҳнатга лаёқатсизлик (касаллик) варақаси асос бўлади. Нафаканинг бу тури меҳнат қобилияти йўқотилган биринчи кундан то у тиклангунга қадар ёки тиббий-меҳнат экспертиза комиссияси томонидан ногиронлик белгилангунга қадар берилади.

Ишлаётган ногиронларга вақтинча меҳнатга лаёқатсизлик бўйича нафақа меҳнатда жароҳатлашиш ходисалари ёки касб касаллигидан ташқари кетма-кет икки ойдан ва календарь йилида уч ойдан ошмаган муддатга берилади. Ишлаётган имтиёзли жиҳатдан иккинчи жаҳон уруши ногиронларига тенглаштирилган ногиронларга, Чернобил АЭСдаги фалокат ёки унинг оқибатларини бартараф этиш бўйича ишларни бажариш билан боғлиқ сабабларга кўра ногирон бўлган шахсларга вақтинча меҳнатга лаёқатсизлик варақаси кетма-кет тўрт ойгача ёки календарь йилида беш ойгача берилади.

Жисмоний ёки аклий нуқсонлари борлиги, турмуш фаолияти чекланганлиги муносабати билан ногирон деб топилганлар ижтимоий сугурта орқали муҳофаза этилади. Бу тоифадаги шахслар ҳаёт фаолиятини чеклашга олиб келган ва ижтимоий ҳимояга муҳтож қилиб қўйган жароҳат ёки нуқсонлар, касалликлар бўйича аниқланади.

Организм функциясининг бузилиш даражасига боғлиқ ҳолда ва ҳаёт фаолияти чекланганлигига кўра биринчи ва иккинчи гуруҳ ногиронлиги белгиланади, булар ижтимоий ёрдам ва ҳимояга муҳтож 18 ёшгача бўлган шахслардир. 16 ёшгача бўлган болаларни ногирон деб топиш тиббий-маслаҳат комиссиялари томонидан, 16 ёшдан 18 ёшгача эса – тиббий-меҳнат эксперт комиссиялари томонидан белгиланган тартибда амалга оширилади.

Мамлакатда 256,7 минг нафар фуқаро ногирон сифатида рўйхатга олинган. Ҳар йили республикада 30,0 минг нафарга яқин фуқаро биринчи марта ногирон деб топилади. Улар ижтимоий сугурталаш орқали қўллаб-қувватланишлари билан бир қаторда ўзлари учун махсус ташкил этилган муассасалар хизматидан ҳам фойдаланадилар (9.4-жадвал).

Агар ишлаётган ногироннинг вақтинча меҳнатга лаёқатсизлиги меҳнатда жароҳатлашиш ёки касб касаллиги туфайли юз берса, нафақа у тўла соғайгунча ёки меҳнатда жароҳатлашиш ёхуд касб касаллиги билан ногиронлик гуруҳи қайта кўриб чиқилгунга қадар

тўланади. Сил касаллиги оқибатида вақтинча меҳнатга лаёқатсизлик бўйича нафақа шахс тўла соғайгунга қадар, лекин кўпи билан 10 ойга берилади. Ходим сил касаллиги билан қайта касалланганида ёки сил касаллиги оқибатида ногирон деб топилганда нафақа кўпи билан 6 ойга берилади.

9.4-жадвал

Ногиронларга ижтимоий хизматкўрсатиш муассасалари¹

Кўрсаткичлар	Йиллар			
	2007	2008	2009	2010
Ногиронлар учун уй-интернатлар	28	28	27	27
Улардаги ўринлар сони	6985	6985	6730	6933
Уй-интернатларда яшаётганлар сони	5769	5664	5523	5434
Ногирон болалар учун уй-интернатлар	5	5	6	6
Улардаги ўринлар сони	1760	1760	2015	1750
Болалар уй-интернатларда яшаётганлар сони	1496	1371	1284	1325

Вақтинча меҳнатга қобилиятсизлик қуйидаги даврларга тўғри келганда нафақа тўланмайди:

1. Иш ҳақи сақланмаган ҳолдаги таътил.
2. Болани парваришлаш бўйича таътил.
3. Иш вақтинча тўхтатилганида.
4. Ходим иш (лавозим)дан четлаштириб, меҳнат ҳақи тўлаш тўхтатиб қўйилганлиги сабабли ишламаганида.
5. Ишлаб чиқаришдан ажралмаган ҳолда ўқув юртларида таҳсил олиш муносабати билан берилган қўшимча таътилда.

Булардан ташқари, вақтинча меҳнатга қобилиятсизлик нафақаси:

- ишдан ёки бошқа вазифалардан бўйин товлаш мақсадида ўз саломатлигига атайлаб зиён етказган ёхуд ўзини касалликка солганда;
- гиёҳвандлик ёки мастлик билан боғлиқ ҳаракатлар оқибатида, шунингдек, спиртли ва гиёҳвандлик моддаларини истеъмол қилиш натижасида касалликка чалинганда;
- жиноят содир қилиш вақтида жароҳатланганда;
- суд қарори асосида мажбурий даволанишга юборилганда;
- ҳибсда бўлган даврда;
- суд-тиббиёт экспертизасидан ўтиш даврида берилмайди.

Вақтинча меҳнатга қобилиятсизлик нафақаси иш стажининг давомийлигидан қатъи назар иш ҳақининг 100,0 % миқдориди:

¹ Социальное развитие и уровень жизни в Узбекистане. Статистический сборник. –Т.: Госкомстат, 2011. – С. 49.

- ишлаётган иккинчи жаҳон уруши катнашчиларига;
- байналминал жангчилари ва уларга тенглаштирилган бошқа шахсларга;
- қармоғида 16 ёшга (ўқувчилар 18 ёшга) етмаган уч ёки ундан ортиқ болалари бўлган ходимларга;
- Чернобил АЭСдаги авария натижасида радиоактив ифлосланиш зонасидан эвакуация қилинган ва кўчирилган, қон ҳосил қилувчи органлар касалликлари ва хавфли ўсмалар билан боғлиқ касалликларга чалинган ходимларга;
- меҳнатга майибланиш ва касб касаллиги натижасида вақтинча меҳнатга яроқсиз бўлган ходимларга тўланади.

Ижтимоий аҳамиятга эга бўлган касалликлар (сил касаллиги, онкология касалликлари, хавфли ўсимталар, жинсий йўл билан ўтадиган касалликлар, ОИТС, мохов касаллиги, руҳий касалликлар) бўйича ҳисобда турган ходимларга улар томонидан давлат ижтимоий суғурга бадаллари тўлаган даврининг (умумий иш стажининг) давомийлигига боғлиқ равишда вақтинча меҳнатга қобилиятсизлик нафақаси қуйидаги миқдорда тўланади:

- умумий иш стажи 8 йил ва ундан ортиқ бўлган ходимларга иш ҳақининг 100,0 % миқдорида;
- умумий иш стажи 5 йилдан 8 йилгача бўлган ходимларга иш ҳақининг 80,0 % миқдорида;
- умумий иш стажи 5 йилгача бўлган ходимларга иш ҳақининг 60,0 % миқдорида.

Вақтинча меҳнатга қобилиятсизлик бўйича нафақа барча ҳолларда белгиланган энг кам иш ҳақидан кам бўлмаслиги ва нафақа ҳисоблаб чиқарилган иш ҳақидан юқори бўлмаслиги лозим.

Уч ёшгача бўлган болани ёки 16 ёшгача бўлган ногирон болани парваришларида банд бўлган она касал бўлиб, болани парваришларида курби етмай қолган ҳолларда, парвариш билан банд бўлган ишлаётган бошқа оила аъзолари ёки қариндошларига меҳнатга лаёқатсизлик варақасига асосан нафақа берилади. Оиланинг касал бўлган аъзосига қараш бўйича вақтинча меҳнатга лаёқатсизлик варақаси бемор бировнинг парваришига муҳтож бўлган, лекин 7 календарь кунидан ошмаган давр учун берилади. 14 ёшга етмаган бемор болага қараш учун вақтинча меҳнатга лаёқатсизлик варақаси болага парвариш керак бўлган, аммо 14 календарь кунидан ошмаган давр учун берилади.

Ҳомиладорлик даври ва тукқандан кейинги давр таътили сифатида аёлларга тукқанига қадар 70 календарь кун ва тукқанидан кейин 56 календарь кун (туғиш қийин кечган ёки икки ва ундан ортиқ бола туғилган ҳолларда – 70 календарь кун) таътил берилади. Бу нафақани тайинлаш ва тўлаш учун меҳнатга лаёқатсизлик варақаси асос бўлади ҳамда кўрсатилгандавр учун тўланади.

Олий, ўрта махсус, касб-ҳунар таълим муассасаларини тамомлаган ва ишга юборилган аёлларга иш бошлагунга қадар ҳомиладорлик ва туғиш бўйича берилган меҳнатга лаёқатсизлик варақаси асосида нафақа аёл ишга келиши лозим бўлган кундан бошлаб берилади. Ишни вақтинчалик тўхтатиш ёки ишлаб чиқаришдан ажралмаган ҳолда ўқув юртларида таҳсил олиш муносабати билан берилган қўшимча таътил даврида ҳомиладорлик ва туғиш бўйича таътил берилган ҳолда нафақа кўрсатилган давр тугагандан кейин аёл чиқиши лозим бўлган кундан бошлаб берилади.

Ходим йиллик таътилда ва болани парваришлаш учун таътилда бўлган вақтда ҳомиладорлик ва туғиш бўйича таътил берилганда, нафақа ҳомиладорлик ва туғиш бўйича таътилнинг вақтинча меҳнатга лаёқатсизлик варақасида кўрсатилган барча кунлари учун берилади. Болани парваришлаш бўйича таътил даври учун нафақа таъриф ставкасидан (лавозим маошидан) ва таътил бошланишидан олдинги 12 ой мобайнида олинган мукофотларнинг ўртача ойлик суммасидан ҳисоблаб чиқарилади. Бунда вақтинча меҳнатга лаёқатсизлик варақаси очилган кунига бўлган тариф ставкаси жойларда белгиланган туман коэффиценти ва устамаларни ҳисобга олган ҳолда олинади.

Ҳомиладорлик ва туғиш бўйича нафақа, шу жумладан, айрим ҳолларда, яъни меҳнат шартномаси алоҳида асосларга кўра бекор қилингандан кейин бир ой ичида вақтинча меҳнатга лаёқатсизлик ёки ҳомиладорлик ва туғиш таътили бошланган бўлса, нафақа яшаш жойидаги туман (шаҳар) ижтимоий таъминот бўлими томонидан иш ҳақининг 100,0 % миқдорида берилади.

Уч ёшгача бўлган болани ёки 16 ёшгача бўлган ногирон болани парваришлашда банд бўлган она касал бўлиб, болани парваришлашга қурби етмай қолган ҳолларда, парвариш билан банд бўлган ишлаётган бошқа оила аъзолари ёки қариндошларига меҳнатга лаёқатсизлик варақасига асосан нафақа берилади. Оиланинг касал бўлган аъзосига қараш бўйича вақтинча меҳнатга лаёқатсизлик варақаси бемор бировнинг парваришига муҳтож бўлган, лекин

7 календарь кунидан ошмаган давр учун берилади. 14 ёшга етмаган бемор болага қараш учун вақтинча меҳнатга лаёқатсизлик варақаси болага парвариш керак бўлган, аммо 14 календарь кунидан ошмаган давр учун берилади.

Шунингдек, ногирон боласини тарбиялаётган ишловчи ота-онанинг бирига бола ўн олти ёшга тўлгунга қадар давлат ижтимоий суғуртаси маблағлари ҳисобидан бир кунлик иш ҳақи миқдорида ҳақ тўлаган ҳолда ойига қўшимча бир дам олиш куни берилади.

Дафн этиш маросими учун нафақа ходим ёки унинг қарамоғида бўлган қуйидаги оила аъзолари вафот этганда берилади:

- турмуш ўртоғи;
- 18 ёшга тўлмаган ёки вақтинча меҳнатга қобилиятсиз (ёшидан катъи назар) болалари, ака-укалари ва опа-сингиллари;
- ота-онаси;
- бобоси ёки бувиси.

Ходим вафот этганда дафн этиш маросими учун нафақа оила аъзоларига ёки дафн ўтказишни ўз зиммасига олган шахсларга туман (шаҳар) ижтимоий таъминот бўлими томонидан энг кам ойлик иш ҳақининг уч баравари миқдорида берилади. Ишламайдиган пенсионер вафот этган тақдирда дафн этиш маросими учун нафақа унинг оиласига ёки пенсионернинг дафн маросимини ўтказган шахсга икки ойлик пенсия миқдорида, лекин энг кам ойлик иш ҳақининг икки ҳиссасидан кам бўлмаган миқдорида тўланади. Аёлнинг ҳомиласи тушган ҳолларда дафн этиш маросими учун нафақа берилмайди.

Муддатли ҳарбий хизматга чакирилган ходим ёки унинг оила аъзоси вафот этган тақдирда, агар унга сўнгги иш ҳақи тўланган кундан бир ойдан кўп вақт ўтмаган бўлса, дафн этиш маросими учун нафақа берилади. Олий, ўрта махсус касб-ҳунар таълим муассасаларида таҳсил олаётган шахслар, мактаблар, малака ошириш институтлари ўқувчилари ёки уларнинг оила аъзолари вафот этганда, агар улар курсларга, мактабларга, институтларга корхона томонидан юборилган бўлсалар ва уларнинг ўқиш давридаги иш ҳақи тўла ёки қисман сақланиб қолган бўлса, дафн этиш маросими учун нафақа энг кам ойлик иш ҳақининг уч баравари миқдорида берилади.

Қонунда белгиланган тартибда ишсиз деб тан олинган фуқароларга ишсизлик бўйича нафақа берилади. Ишдан ва иш ҳақидан (меҳнат даромадидан) маҳрум бўлган шахслар учун ишсизлик нафақаси олдинги иш жойидаги охириги бир йилги ўртача

иш ҳақиға фоиз нисбатида белгиланади. Бошқа ҳолларда ишсизлик нафақаси қонун ҳужжатларида белгиланган энг кам иш ҳақи миқдорига фоиз нисбатида белгиланади.

Қарамоғида 16 ёшга тўлмаган болалари ва бошқа кишилар бўлган ишсиз шахсларга нафақа миқдори 10,0 %га оширилади. Иш ҳақиға коэффицентлар белгиланган жойларда яшовчи шахсларга тайинланадиган ишсизлик нафақаси миқдорлари уларнинг шу жойларда яшаган даври учун мазкур жойда ишлаб чиқариш бўлмаган тармоқлар ходимларига белгиланган коэффицентни қўллаган ҳолда аниқланади. Ишсизлик нафақаси давлат бандликка кўмаклашиш жамғармаси ҳисобидан тайинланади.

Биринчи марта иш қидираётган шахсларга мўлжалланган ишсизлик нафақаси илгари ишламаган ва ишсизлик нафақаси олиш ҳуқуқиға эға бўлган шахсларга маҳаллий меҳнат органи томонидан касбга тайёрлаш ёки ишга жойлашиш имконияти берилмаган тақдирда, уларда қонун ҳужжатларида белгиланган энг кам иш ҳақининг камида 75,0 % миқдорида нафақа тўлаш кафолатланади.

Узоқ танаффусдан кейин иш қидираётган шахсларга мўлжалланган ишсизлик бўйича нафақа узоқ (бир йилдан ортик) танаффусдан кейин меҳнат фаолиятини қайта бошлашга ҳаракат қилаётган ишсиз фуқароларга тўланади. Бу қуйидаги тарзда амалға оширилади:

- мутахассислиги бўлган шахслар учун, шунингдек, 12 ой мобайнида ҳақ тўланадиган иш билан бандлиги 12 календарь ҳафтасидан кам бўлмаган шахслар учун, агар уларнинг ишга жойлашиши учун касбга қайта ўргатиш ёки малакасини ошириш талаб қилинмаса, қонун ҳужжатларида белгиланган энг кам иш ҳақидан оз бўлмаган миқдорда;

- бошқа ҳолларда, шу жумладан, мутахассислиги бўлмаган шахсларга, маҳаллий меҳнат органи томонидан касбга тайёрлаш, қайта тайёрлаш ва малака ошириш имконияти берилмаган тақдирда, қонун ҳужжатларида белгиланган энг кам иш ҳақининг 75,0 % миқдорида.

Мажбурий ижтимоий суғурта билан бир қаторда ихтиёрий (касбий) ижтимоий суғурта ҳам мавжуд. Суғуртанинг бу тури иқтисодиётнинг алоҳида тармоқлари ёки корхоналар доирасида ёлланма ходимлар учун узоқ муддатли тармоқли ва жамоа шартномалари асосида ташкил этилади. Одатда, ихтиёрий қўшимча ижтимоий суғурта тизими хусусий тусға эға бўлади, бироқ улармаҳсус

конунчилик билан тартибга солинади. Бунда суғурта қилинувчилар учун ижтимоий кафолатлар тизими яратилади. Жумладан, бир корхонада ишлашнинг энг кам муддати белгиланади, ушбу муддат тугагач, ходимда қўшимча ижтимоий ҳимоя турларидан фойдаланиш ҳуқуқи пайдо бўлади.

Ихтиёрий суғуртанинг энг кенг тарқалган тури – тиббий суғуртадир. Бугунги кунда суғурталашнинг мазкур тури жадал ривожланиб, мамлакат суғурта бозорида йилига 4,5 млрд. сўм миқдорида суғурта муқофоти тўплашга муваффақ бўлмоқда. Ўзбекистонда фаолият олиб бораётган 32 та суғурта компаниясининг қарийб ярми ихтиёрий тиббий суғурталаш хизматини кўрсатмоқда. Улар орасида давлат суғурта компаниялари билан бир қаторда хорижий ва хусусий суғурталовчилар ҳам бор.

Ихтиёрий тиббий суғурта компаниялари томонидан кўрсатилаётган хизматлар суғурта ушбу тури бўйича танланган дастурларга боғлиқ бўлиб, қуйидаги хизматларни қамраб олади:

- амбулатория-поликлиника хизмати;
- шифокорни уйга чақириш;
- тез ва реанимация тиббий бригадалари ёрдами;
- касалхонада режали ва шошилиш даволаш;
- стоматология хизматлари;
- вакцинация;
- оилавий шифокор;
- профилактика тиббий кўриги;
- дори-дармонлар билан таъминлаш;
- телефонда тиббий маслаҳатлар ва ҳоказолар.

Ҳозирги кунда давлатнинг бюджетдан ташқари ижтимоий жамғармаларнинг улушига аҳолини ижтимоий ҳимоя қилиш мақсадлари учун харажатларининг 45,0 %га яқини, миллий ялпи ички маҳсулот ҳажмининг эса 23,0 % тўғри келади. Бу ижтимоий суғуртанинг аҳолини ишонарли ижтимоий ҳимоя қилиш тизимидаги ролини яққол кўрсатиб турибди.

9.2. Иш берувчиларнинг фуқаролик жавобгарлигини мажбурий суғурта қилиш

Миллий иқтисодиётда бозор муносабатлари чуқурлашиб борган сари суғурта бозорида мажбурий суғурта катта салмоққа эга бўлади. Бу мажбурий суғурта қоида бўйича, фуқароларнинг ижтимоий-иқтисодий манфаатларини, шунингдек, корхона, ташкилот ва давлат манфаатларини ҳимоя қилиш мақсадида жорий этилиши билан изоҳланади.

Мажбурий суғурта турлари инсон ва жамият манфаатлари нуқтаи назаридан устувор бўлган суғурта объектларини камраб олади.

Маълумки, меҳнат фаолияти давомида ходимга кўпгина ички ва ташқи омиллар таъсир кўрсатади. Бу, энг аввало, ишлаб чиқариш-техникавий омиллар:

- меҳнат жараёни амалга ошириладиган бино ва иншоотлар;
- ишлаб чиқариш операцияларини бажаришнинг восита ва усуллари сифатида фойдаланиладиган техника ва технологиядир.

Улар бир тарафдан, ишлаб чиқаришга ижобий таъсир кўрсатади, ходимларни ҳимоя қилиш ва меҳнат жараёнлари бажарилишини енгиллаштириш мақсадларига хизмат қилади. Лекин улар айна пайтда ортиқча шовқин чиқариши ва тебранишлари оқибатида ходимга салбий таъсир кўрсатади ҳамда жароҳатланиш хавфини ошириши, уларнинг ҳаёти ва соғлиғига бошқа салбий оқибатлар кўрсатиши мумкин.

Ишлаб чиқариш жараёнида фойдаланиладиган бошқа омиллар – хомашё, материаллар, ёнилғи, ярим тайёр маҳсулотлардир. Улардан ҳам чанг, захарли газлар чиқиши, нурланиш ва радиация орқали ходим соғлиғига таъсир кўрсатиши мумкин.

Ходимнинг иш қобилиятига салбий кўрсатадиган бошқа бир омиллар – ҳаво ҳарорати ва ҳаракати, унинг намлиги ва ионлашганлигидир. Бундан ташқари ходимга яна кўпгина унсурлар: иш жойининг яхши ёритилмаганлиги, бактерия ва вирусларнинг мавжудлиги, иш жараёнида ўта зўриқиш, асаб-психика зўриқишлари ва ҳоказолар ҳам ноқулай таъсир кўрсатади.

Бу ва бошқа салбий омиллар, ишлаб чиқаришжараёнларининг тобора мураккаблашиб бориши меҳнат жараёни билан боғлиқ бахтсиз ходисалар, жароҳатлашиш касб касалликларикўламлари ортиб боришида ўз аксини топмоқда. Халқаро меҳнат ташкилотининг маълумотларига кўра, ҳар йили жаҳонда ишлаб чиқаришдаги бахтсиз ходисалар ва касб касалликларидан 2,2 млн. киши ҳалок бўлмоқда.

Европа Иттифоқи статистика маҳкамасининг маълумотларида ишлаб чиқаришда ҳар юз минг ходим ҳисобига касалланишлар сони 5372 тани ташкил этиши қайд этилган. Ҳатто меҳнат шароитлари нисбатан қулай ҳисобланган Буюк Британияда ҳам бу кўрсаткич 4750 тани ташкил этади.

Ноқулай меҳнат шароитлари сифатсиз маҳсулот ишлаб чиқариш иш вақти йўқотилишига, меҳнат унумдорлиги пасайишига таъсир кўрсатади ҳамда кадрлар қўнимсизлигининг ортишига сабаб бўлади.

Иқтисодий йўқотишлар, шунингдек, ноқулай меҳнат шароитларида ишлаганлик учун қўшимча ҳақ тўлаш, қўшимча таътиллarga ҳақ тўлаш, мажбурий ижтимоий суғурталаш, меҳнат қобилиятини йўқотганлик учун тўловлар ва бошқа чиқимлар билан боғлиқдир.

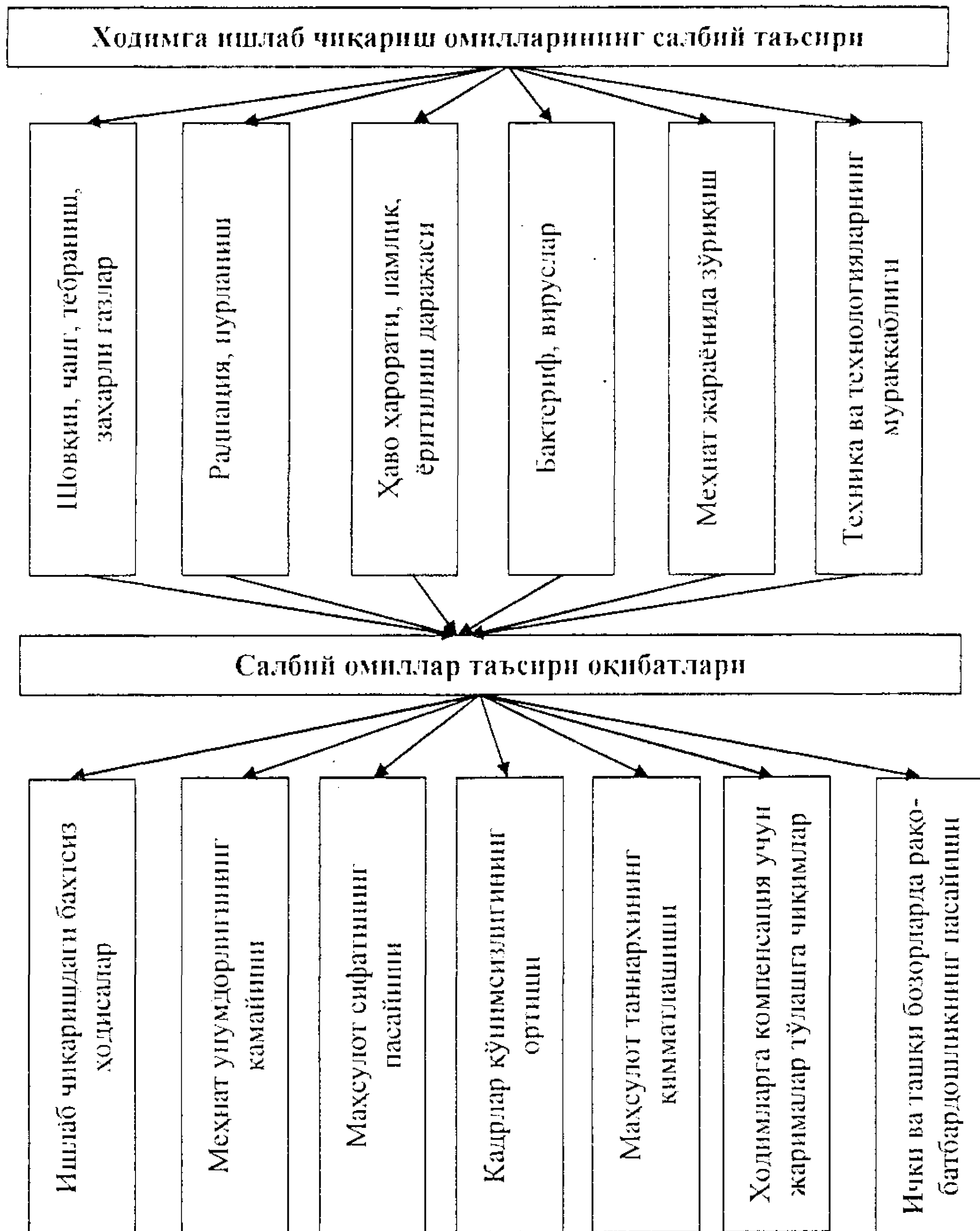

9.5-расм. Ходимга ишлаб чиқариш омиллари салбий таъсирининг салбий оқибатлари

Бундан ташқари меҳнатни муҳофаза қилиш ва техника хавфсизлиги талабларини бузганлик учун жарималар тўлаш, авария оқибатларини бартараф этиш, жабр кўрганларга компенсация тўлаш билан боғлиқ қўшимча харажатлар ҳам мавжуддир. Буларнинг ҳаммаси маҳсулот таннархи ортнши, фойданинг камайиши ва ишлаб чиқариш рентабеллигининг пасайишида ўз ифодасини топади.

Ишлаб чиқаришдаги жароҳатлар ва касалликлар оқибатидаги иқтисодий йўқотишлар жаҳон ялпи маҳсулотининг 4,0 %ни ташкил этмоқда. Бу эса жаҳон ялпи маҳсулоти ҳар йиллик ўсиши суръатига тенгдир. Ривожланаётган мамлакатларда ушбу кўрсаткич улар ялпи ички маҳсулотининг 10,0 %га яқинини ташкил этади.

Европа Иттифоқига аъзо давлатларда ишлаб чиқаришдаги бахтсиз ҳодисаларга компенсация тўлаш учун йилига 55,0 млрд. евродан кўпроқ маблағ сарфланмоқда. Умуман, жаҳон ҳамжамияти мамлакатларида ишлаб чиқаришдаги бахтсиз ҳодисалар ва касб касалликларининг қиймати 1.251,0 млрд. АҚШ долларига тенгдир¹.

Қонунчиликда ходимнинг меҳнат вазифаларини бажариш билан боғлиқ ҳолда майиб бўлиши, касб касаллигига чалиниши сабабли соғлиғига етказилган зарар учун иш берувчининг моддий жавобгарлиги назарда тутилади. Бироқ бозор муносабатлари шароитида иш берувчи тўловга қодир эмаслиги, ночорлиги, банкрот бўлиши ёки корхонасининг тугатилиши натижасида доим ҳам ходим олдидаги ўз мажбуриятларини тўлиқ ва вақтида бажара олмаслиги ҳоллари учрайди.

Шунинг учун халқаро тажрибада ходимнинг манфаатларини тўлиқ ҳимоя қилиш мақсадида иш берувчининг ходим олдидаги жавобгарлигини суғурта ташкилотларига ўтказиш механизми қўлланилади. Масалан, АҚШ ва Канадада иш берувчи билан ходим ўртасидаги муносабатларни тартибга солувчи суғуртанинг мажбурий турлари амалга киритилган.

Германияда суғуртанинг қуйидаги мажбурий турлари белгиланган:

- ишлаб чиқаришда ёки зарарли меҳнат шароити натижасида ходимга шикаст етганлиги учун иш берувчи жавобгарлигининг суғуртаси;

- транспорт эгасининг фуқаровий жавобгарлиги мажбурий суғуртаси;

- фуқаролик авиацияси ҳаракатининг бошқарув бўйича диспетчерлари ва авиаташувчиларининг касб (фуқаровий) жавобгарлиги суғуртаси ва ҳоказолар.

Хитойда ҳам мажбурий шаклдаги ижтимоий суғурталар ривожланган. Мамлакатда амалда бўлган "Меҳнат тўғрисида"ги қонунга кўра, иш берувчилар ва ходимлар ижтимоий суғурталарда

¹<http://www.evrostat.com>.

иштирок этиши ва мунтазам равишда суғурта тўловларини тўлаб бориши шарт. Ижтимоий суғурта қуйидаги турларга ажратилади:

- нафақа суғуртаси;
- ишсизликдан суғурталаниш;
- ижтимоий тиббий суғурта;
- ишлаб чиқаришдаги жароҳатдан суғурталаниш.

Ўзбекистонда меҳнатни муҳофаза қилиш соҳасида давлат сиёсатининг асосий тамойили миллий қонунчиликда эътироф этилган ходим ҳаёти ва саломатлигининг ишлаб чиқариш фаолияти натижаларига нисбатан устуворлиги ҳисобланади. Мамлакатда бунинг ҳуқуқий кафолатлари белгилаб қўйилган.

Фуқаролар саломатлигини муҳофаза этиш, шу жумладан улар меҳнат қобилиятини йўқотган ҳолларда ижтимоий ҳимоя қилинишининг асосий тамойиллари, профилактика тадбирларининг устуворлиги “Фуқароларнинг саломатлигини муҳофаза қилиш тўғрисида”ги Қонунда ўз ифодасини топган.

“Меҳнатни муҳофаза қилиш тўғрисида”ги Қонунда мулкчиликнинг барча шаклларидаги корхоналарда меҳнат шароитларини яхшилаш, меҳнатни муҳофаза қилиш масалаларини ижтимоий-иқтисодий, ташкилий, техникавий, санитария-гигиена, даволаш-профилактика асосларини ҳуқуқий жиҳатдан таъминлаш юзасидан фаолиятни бошқаришнинг барча тармоқлари амал этиши зарур бўлган тамойиллар ўз ифодасини топган.

“Хавфли ишлаб чиқариш объектларнинг саноат хавфсизлиги тўғрисида”ги Қонунда ишлаб чиқариш объектларини хавфсиз эксплуатация қилишнинг ҳуқуқий, ижтимоий-иқтисодий асосларини таъминлаш қоидалари белгилаб қўйилган.

Фуқаролар саломатлигини муҳофаза этишнинг, шу жумладан улар меҳнат қобилиятини йўқотган ҳолларда ижтимоий ҳимоя қилинишининг асосий тамойиллари, профилактика тадбирларининг устуворлиги “Фуқароларнинг саломатлигини муҳофаза қилиш тўғрисида”ги Қонунда ўз ифодасини топган.

2008 йилдаги “Ишлаб чиқаришда бахтсиз ҳодисалар ва касб касалликларини мажбурий давлат ижтимоий суғурталаш тўғрисида”ги Қонунни ишлаб чиқаришда бахтсиз ҳодисалар ва касб касалликларини мажбурий давлат ижтимоий суғурталаш орқали ходимларнинг ҳуқуқларини қонуний тарзда мустаҳкамлаб, улар ижтимоий муҳофаза қилинишини кафолатлайди. Ушбу ҳуқуқий ҳужжатнинг мақсадларидан яна бири – иш берувчиларнинг меҳнат

шароитлари ва меҳнатни муҳофаза қилиш аҳволини яхшилаш, ходимлар саломатлигини сақлашдан манфаатдорлигини оширишдир.

Умуман, меҳнат шароитлари ва меҳнатни муҳофаза қилишни бошқаришнинг самарали тизимини яратиш, биринчи навбатда, иш берувчиларга боғлиқдир. “Корхоналар тўғрисида”ги Қонунда корхоналар барча ходимлар учун хавфсиз меҳнат шароитларини яратишга мажбур эканликлари ҳамда уларнинг соғлиғи ва иш қобилиятига етказилган зарар учун қонунчилик томонидан белгиланган тартибда жавобгар бўлишлари белгилаб қўйилган. Худди шундай тамайиллар “Хусусий корхона тўғрисида”ги Қонунда ҳам қайд этилган.

Ходимларни ижтимоий ҳимоя қилишни таъминлашда ва иш берувчиларнинг меҳнат шароитларини яхшилаш ва меҳнатни муҳофаза қилиш тизимини такомиллаштириш учун масъулиятларини оширишда 2009 йилнинг 16 апрелида қабул қилинган “Иш берувчиларнинг фуқаровий масъулиятини мажбурий суғурталаш тўғрисида”ги Қонун катта аҳамиятга эга бўлди. Унда “Ходим ўз меҳнат вазифаларини бажариши билан боғлиқ ҳолда меҳнатда майиб бўлиши, касб касаллигига чалиниши ёки соғлиғининг бошқача тарзда шикастланиши муносабати билан унинг ҳаёти ёки соғлиғига етказилган зарарнинг ўрнини қоплаш бўйича иш берувчи ўз фуқаролик жавобгарлигини ушбу Қонунда белгиланган шартлар асосида ва тартибда суғурталаши шарт” деб кўрсатилган.

Бунда:

- **ишлаб чиқаришдаги бахтсиз ҳодиса** – ходимнинг у меҳнат шартномаси (контракт) бўйича ўз вазифаларини иш берувчининг ҳудудида ҳам, ундан ташқарида ҳам бажариши билан боғлиқ ҳолда меҳнатда майиб бўлишига ёки соғлиғининг бошқача тарзда шикастланишига олиб келган ва ходимни бошқа ишга ўтказиш заруратини келтириб чиқарган, унинг касбга оид меҳнат қобилиятини вақтинча ёки турғун йўқотишига ёхуд вафот этишига сабаб бўлган ҳодиса;

- **касб касаллиги** – ходимнинг унга ишлаб чиқаришнинг зарарли ёки хавфли омили таъсири натижаси бўлган ва унинг касбга оид меҳнат қобилиятини вақтинча ёхуд турғун йўқотишига сабаб бўлган ўткир ёки сурункали касаллиги;

- **меҳнатда майиб бўлиш** – ходимнинг касбга оид меҳнат қобилиятини ишлаб чиқаришдаги бахтсиз ҳодиса оқибатида вақтинча ёки турғун йўқотишидир.

Мазкур Қонунга биноан иш берувчи:

- ўзи давлат рўйхатидан ўтказилган санадан эътиборан ёки иш берувчилар – жисмоний шахслар учун меҳнат шартномаси (контракт) тузилган санадан эътиборан ўн беш иш кунидан кечиктирмай ўзининг фуқаролик жавобгарлигини ушбу Қонунга мувофиқ суғурталаши;

- иш берувчининг фуқаролик жавобгарлигини мажбурий суғурта қилиш шартномаси бўйича ва айрим ҳолларда аннуитетлар шартномаси бўйича қонун ҳужжатларида белгиланган шартлар асосида ва тартибда суғурта мукофотини тўлаши;

- йиллик иш ҳақи миқдори ўзгарган пайтдан эътиборан беш иш кунидан кечиктирмай бу ҳақда суғурталовчига ёзма шаклда хабар бериши;

- иш берувчи томонидан амалга оширилаётган фаолият турларининг хавфлилик даражаси ўзгарганлиги ҳақида суғурталовчига беш иш кунидан кечиктирмай ёзма шаклда хабар қилиши ва зарур бўлган ҳолларда қўшимча ҳисоблаб чиқарилган суғурта мукофотини тўлаши;

- ишлаб чиқаришдаги бахтсиз ҳодиса юз бергани ўзига аён бўлган пайтдан эътиборан уч иш кунидан кечиктирмай бу ҳақда суғурталовчига ёзма шаклда хабар қилиши;

- ходимларни иш берувчининг фуқаролик жавобгарлигини мажбурий суғурта қилиш шартномаси шартлари билан таништириши, шу жумладан иш берувчининг фуқаролик жавобгарлигини мажбурий суғурта қилиш шартномаси бўйича тарафларнинг ҳуқуқ ва мажбуриятларини тушунтириши;

- суғурталовчи ёки аннуитетлар шартномаси бўйича суғурталовчи ҳақидаги барча зарур маълумотларни жабрланувчи ёки наф олувчи ёзма шаклдаги ариза билан мурожаат қилган санадан эътиборан икки иш кунидан ичида тақдим этиши;

- агар суғурта товони жабрланувчи ёки наф олувчи томонидан қилинган сунистеъмолликлар оқибатида асоссиз равишда тўланган бўлса, ортиқча тўланган суғурта товони ҳақида суғурталовчига хабар қилиши ва ортиқча тўланган маблағларни суғурталовчига қайтариш юзасидан зарур чора-тадбирларни кўриши шарт.

Жабрланувчи эса қуйидаги ҳуқуқларга эга:

- суғурта товонини тўлаш ҳақидаги ёзма ариза билан иш берувчига ёки суғурталовчига ёхуд аннуитетлар шартномаси бўйича суғурталовчига мурожаат этиш;

- қонун ҳужжатларида белгиланган шартлар асосида ва тартибда суғурта товони олиш;

- иш берувчининг фуқаролик жавобгарлигини мажбурий суғурта қилиш шартномаси ёки аннуитетлар шартномасининг шартлари тўғрисида иш берувчидан ёки суғурталовчидан ёхуд аннуитетлар шартномаси бўйича суғурталовчидан бепул ахборот олиш;

- ишлаб чиқаришдаги бахтсиз ҳодисани текширишда белгиланган тартибда иштирок этиш, зарур бўлган ҳолларда касаба уюшмаси вакиллари ёки ходимларнинг бошқа вакиллик органи вакилларини ёхуд ўзининг ишончли шахсини жалб этган ҳолда иштирок этиш;

- иш берувчидан суғурталовчи ёки аннуитетлар шартномаси бўйича суғурталовчи ҳақидаги барча зарур маълумотларни олиш.

Иш берувчининг фуқаролик жавобгарлигини мажбурий суғурта қилиш шартномаси бўйича суғурталовчи суғурта ҳодисаси юз берганда иш берувчига ва (ёки) жабрланувчига ёхуд наф олувчига ходим ўз меҳнат вазифаларини бажариши билан боғлиқ ҳолда меҳнатда майиб бўлиши, касб касаллигига чалиниши ёки соғлиғининг бошқача тарзда шикастланиши муносабати билан унинг ҳаёти ёки соғлиғига етказилган зарарнинг ўрнини иш берувчининг фуқаролик жавобгарлигини мажбурий суғурта қилиш шартномаси бўйича шартлашилган ҳақ (суғурта мукофоти) эвазига суғурта пули доирасида қоплаш мажбуриятини олади.

Иш берувчининг фуқаролик жавобгарлигини мажбурий суғурта қилиш шартномаси бўйича суғурта пули қуйидагича белгиланади:

- иш берувчининг фуқаролик жавобгарлигини мажбурий суғурта қилиш шартномаси тузилган санадаги ҳолатга кўра фаолиятини бир йилдан ортиқ амалга ошириб келаётган иш берувчи учун – мазкур шартнома тузилган ойдан олдинги ўн икки ой учун иш берувчи барча ходимларининг бир йиллик иш ҳақи миқдорида;

- ўз фаолиятини янгитдан амалга ошираётган иш берувчи учун – иш берувчининг фуқаролик жавобгарлигини мажбурий суғурта қилиш шартномаси тузилган ойдан кейин келадиган ўн икки ой учун иш берувчи барча ходимларининг бир йиллик иш ҳақи миқдорида. Бунда йиллик иш ҳақи биринчи ойдаги иш ҳақи миқдорини ўн иккига кўпайтириш орқали ҳисоблаб чиқарилади;

- фаолиятини бир йилдан кам бўлган муддатга амалга оширувчи иш берувчи учун – иш берувчи барча ходимларининг иш берувчининг мазкур фаолияти амалга ошириладиган муддатдаги иш ҳақи миқдорида.

Иш берувчининг фуқаролик жавобгарлигини мажбурий суғурта қилиш шартномасининг амал қилиш муддати давомида йиллик иш ҳақи миқдори ўзгарган тақдирда, бу шартноманинг суғурта пули ва суғурта мукофоти қисмига ушбу шартномага ёзма равишда қўшимча келишув тузиш орқали ўзгартишлар киритилади. Бунда иш берувчининг фуқаролик жавобгарлигини мажбурий суғурта қилиш шартномаси бўйича суғурта мукофотини қайта ҳисоб-китоб қилиш мазкур шартнома тузилган санада амалда бўлган суғурта тарифи бўйича, қолган суғурта даври ва суғурта пулига мутаносиб равишда амалга оширилади.

Иш берувчининг фуқаролик жавобгарлигини мажбурий суғурта қилиш бўйича суғурта товони:

- жабрланувчи меҳнатда майиб бўлгунига қадар олган ўртача ойлик иш ҳақига нисбатан фоиз ҳисобида, унинг касбга оид меҳнат қобилиятини йўқотганлик даражасига мувофиқ белгиланадиган ҳар ойлик тўлов ёки касб касаллиги аниқлангунига қадар олган ўртача ойлик иш ҳақига нисбатан фоиз ҳисобида белгиланадиган ҳар ойлик тўлов;

- марҳумнинг ўртача ойлик иш ҳақи миқдоридаги, унинг ўзига ва қарамоғида бўлган, лекин етказилган зарарнинг ўрни қопланишига ҳақли бўлмаган, меҳнатга қобилиятли шахсларга тўғри келадиган улуш чегириб ташланган ҳолдаги ҳар ойлик тўлов;

- қонун ҳужжатларида белгиланган ҳолларда жабрланувчига ёки наф олувчига бир йўла бериладиган нафақа тўлови;

- ходим вафот этган тақдирда иш берувчининг фуқаролик жавобгарлигини мажбурий суғурта қилиш шартномасида белгиланган миқдорда дафн этиш харажатлари иш берувчининг қўшимча харажатларини қонун ҳужжатларига мувофиқ компенсация қилиш тарзида амалга оширилади.

Агар суғурталовчи иш берувчининг фуқаролик жавобгарлигини мажбурий суғурта қилиш шартномасининг амал қилиш даврида суғурта товонини тўлаган бўлса, суғурта пули тўланган суғурта товони суммаси миқдорида камайтирилади. Бунда иш берувчи тўланган суғурта товони суммасига ҳамда иш берувчининг фуқаролик жавобгарлигини мажбурий суғурта қилиш шартномасининг қолган амал қилиш муддатига мутаносиб равишда суғурта мукофотини етти иш куни ичида қўшимча тўлаши шарт.

"Иш берувчининг фуқаролик жавобгарлигини мажбурий суғурта қилиш тўғрисида"ги Қонун мамлакатимизда суғурта бозорининг

янада ривожланишига, ходимларнинг қонуний ҳуқуқ ва манфаатлари самарали таъминланиши учун иш берувчиларнинг масъулиятини кучайтиришга, умуман, меҳнат муносабатларида қонунийликни тўла таъминлашга хизмат қилмоқда.

9.3. Ижтимоий шерикчилик - ходимларни самарали ижтимоий муҳофаза қилиш механизми

Ижтимоий шерикчилик – жамиятдаги мавжуд ёлланма ходимлар ва иш берувчилар, давлат ва жамоатчилик ташкилотлари, тадбиркорлик ва ҳудудий идоралари ўртасида ижтимоий-меҳнат соҳасида иқтисодий манфаатларни мувофиқлаштириш ҳамда ижтимоий-меҳнат низоларини ҳал қилишга қаратилган ўзаро муносабатларнинг алоҳида тизимидир.

Ижтимоий шерикчилик икки шаклда амал қилади:

- бипартизм – яъни икки томон: иш берувчилар ва ходимларнинг ихтиёрий, томонларнинг мустақиллиги ва тенг ҳуқуқлилиги асосида манфаатларини мувофиқлаштиришни тақозо этади;

- трипартизм – ижтимоий шерикчиликда воситачи бўлиб, учинчи томон – давлат иштирок этади.

Ўтмишда давлат томонидан ёлланма ходимларнинг иш ҳақи ва иш вақтини ишлаб чиқариш воситаларининг эгалари фойдасига қонунчилик йўли билан белгилаш чоралари кўрилган. Масалан, XIV аср бошидан Ғарбий Европанинг қатор мамлакатлари- Франция, Буюк Британия, Голландия ва бошқаларда ёлланма ходимлар иш ҳақи миқдори ва иш вақти давомийлиги белгилаб қўйилган ишчилар қонунлари (статуслари) қабул қилинган. Улар фақат XIX асрга келиб бекор қилина бошланди.

Ёлланма ходимлар ўз манфаатларини ҳимоя қилиш учун бирлашишга ҳаракат қила бошладилар. Шу тариқа XIX асрнинг иккинчи ярмидан касаба уюшмалар ташкил топа бошлади. Буюк Британияда тред-юнионлар конгресси 1868 йилда ташкил этилди. Бельгия ишчи партияси эса 1898 йилда касаба уюшма комиссиясини тузган.

XIX асрнинг охири XX асрнинг бошида саноати ривожланаётган давлатларда меҳнат қонунчилиги ҳам шакллана бошлади. Жумладан, 1907 йилда Дания фуқаро кодекси, 1911 йилда Швейцарияда мажбуриятлар кодекси, 1915 йилда Норвегия меҳнат соҳасида махсус қонунчилик қабул қилинди. 1919 йилда шу каби қонунлар Германия ва Францияда ҳам пайдо бўлди.

1919 йилда Халқаро меҳнат ташкилотининг ташкил этилиши меҳнат соҳасидаги масалаларни жаҳон миқёсида ҳал этиш имкониятини яратди. Аммо ёлланма ходимлар билан иш берувчилар ўртасида ўзаро манфаатларни давлат воситачилигида мувофиқлаштириш механизми – ижтимоий шериклик ишга тушиши учун яна ярим аср талаб қилинди.

XX асрнинг иккинчи ярмида объектив шарт-шароитлар – ишлаб чиқаришнинг марказлашиши даражаси кучайиши, иқтисодий алоқаларнинг мураккаблашиши, ижтимоий муаммоларнинг ўткирлашиши ва бошқалар давлат иқтисодий функцияларини кенгайтириш заруратини туғдирди. Давлат фақат иқтисодий эмас, балки ижтимоий муносабатларга ҳам фаолроқ аралашадиган бўлди. Асосан касаба уюшмалар босими остида қатор мамлакатларда ижтимоий қонунчилик такомиллаштирилди.

Иккинчи жаҳон урушидан кейин давлат томонидан қафолатланган фуқароларни ижтимоий таъминлашнинг энг кам миқдордаги стандартлари ишлаб чиқилиб, тасдиқланди. Европанинг кўпгина мамлакатларида бевосита давлат савий-ҳаракатлари билан касаба уюшмалар, иш берувчилар бирлашмалари ва давлат вакилларида иборат миллий ижтимоий-иқтисодий кенгашлар тузилди. Чунончи, 1947 йилда Италияда Миллий иқтисодий ва меҳнат кенгаши, 1948 йилда Бельгияда Марказий иқтисодий кенгаш, 1952 йилда Миллий меҳнат кенгаши, 1950 йилда Голландияда Иқтисодий ва ижтимоий кенгаш, кейинчалик Меҳнат муаммолари бўйича кенгаш ташкил этилди.

Халқаро меҳнат ташкилотининг (ХМТ) ижтимоий-меҳнат муносабатларини тартибга солиш амалиётига жамоавий-шартнома шакллари жорий этишга қаратилган собитқадам фаолияти ижтимоий шериклик тизимини шакллантириш ва ривожлантиришда катта аҳамиятга эга бўлди. ХМТ томонидан мазкур масала бўйича ишлаб чиқилган 20 га яқин конвенция ва тавсиялар қоидаларини миллий хусусиятларни ҳисобга олган ҳолда амалиётга жорий этиш кўпгина мамлакатларга ижтимоий-меҳнат муносабатларини тартибга солишнинг ўз механизmlарини шакллантириш имконини берди.

Ижтимоий-меҳнат муносабатларини тартибга солишнинг янги тизими қарор топишига иккинчи жаҳон урушидан кейин фуқаролик жамияти институтларининг жадал ривожланиши ҳам ўз таъсирини кўрсатди. Мазкур институтлар жамиятда қарорлар қабул қилиш, ижтимоий адолатни таъминлашда демократик тартибларни жорий

этиш, фуқаролар кенг оммасининг иштирок этишлари учун имкониятлар яратишга салмоқли ҳисса қўшдилар.

Бугунги кунда ижтимоий шериклик Германия, Австрия, Швеция, Ғарбий Европанинг кўпгина давлатларида ижтимоий-меҳнат муносабатларида мустаҳкам ўрин эгаллаган. Ёлланма ходимлар ва иш берувчилар ўртасида ўзаро манфаатларни келиштиришнинг бу усули АҚШ, Япония ва бошқа тараққий этган мамлакатларда ҳамтобора ривожланиб бормоқда.

Ижтимоий шериклик, биринчи навбатда, давлат томонидан ўтказиладиган ижтимоий йўналтирилган сиёсатга таянади. Бундай шерикчиликда давлатнинг ижтимоий масъулияти унинг муҳим ижтимоий вазифаларидан келиб чиқади. Бундай давлатда жамиятда ниҳоятда бойлар ва ниҳоятда камбағаллар бўлишига йўл қўйилмайди. Давлатнинг ижтимоий сиёсати бу бойликнинг бир қисмини аҳолининг кам таъминланган тоифаларини моддий жиҳатдан қўллаб-қувватлаш учун қайта тақсимлашни амалга оширишни билдиради. Шу билан бирга давлат ўз маъмурий вазифалари – тадбиркорликни, янги иш жойлари яратишни рағбатлантириш, аҳоли умумий эҳтиёжларини қондириш чораларини кўради.

Ижтимоий шериклик деганда томонлар манфаатларини қўшиш эмас, балки иш берувчи барқарор фойда олиши, ходим муайян турмуш сифатига мос бўлган даражада меҳнатига ҳақ олишини таъминлайдиган келишув тушунилади. Шунинг учун ижтимоий шерикчиликнинг асосий мақсадлари аҳоли турли тоифалари гуруҳлари манфаатлари мутаносиб бўлишини таъминлаш, долзарб ижтимоий-иқтисодий вазифаларини ҳал этишга кўмаклашиш, фуқаролик жамиятини янада ривожлантиришдир.

Маълумки, ижтимоий-меҳнат муносабатлари – меҳнат фаолияти жараёнида ишлаб чиқаришда иштирок этаётган шахс ва улар гуруҳлари ўртасида ўзаро алоқадорлик ва ўзаро муносабатлардир. Яъни у меҳнат жараёнининг фақат ҳуқуқий хусусиятларинигина эмас, балки ижтимоий-иқтисодий ва психологик жиҳатларини ҳам ифода этади.

Ижтимоий-меҳнат муносабатларининг субъектлари қуйидагилар ҳисобланади (9.6-расм):

- ходим ва улар манфаатини ҳимоя қиладиган касаба уюшмалар;
- иш берувчилар ҳамда уларнинг бирлашмалари;
- давлат. У ижтимоий-меҳнат муносабатларида мазкур жараёнларнинг ташкилотчиси ва тартибга солувчиси, меҳнат низоларини ҳал қилишда воситачи бўлиши билан бирга қонунчилик функциясини ҳам бажаради.

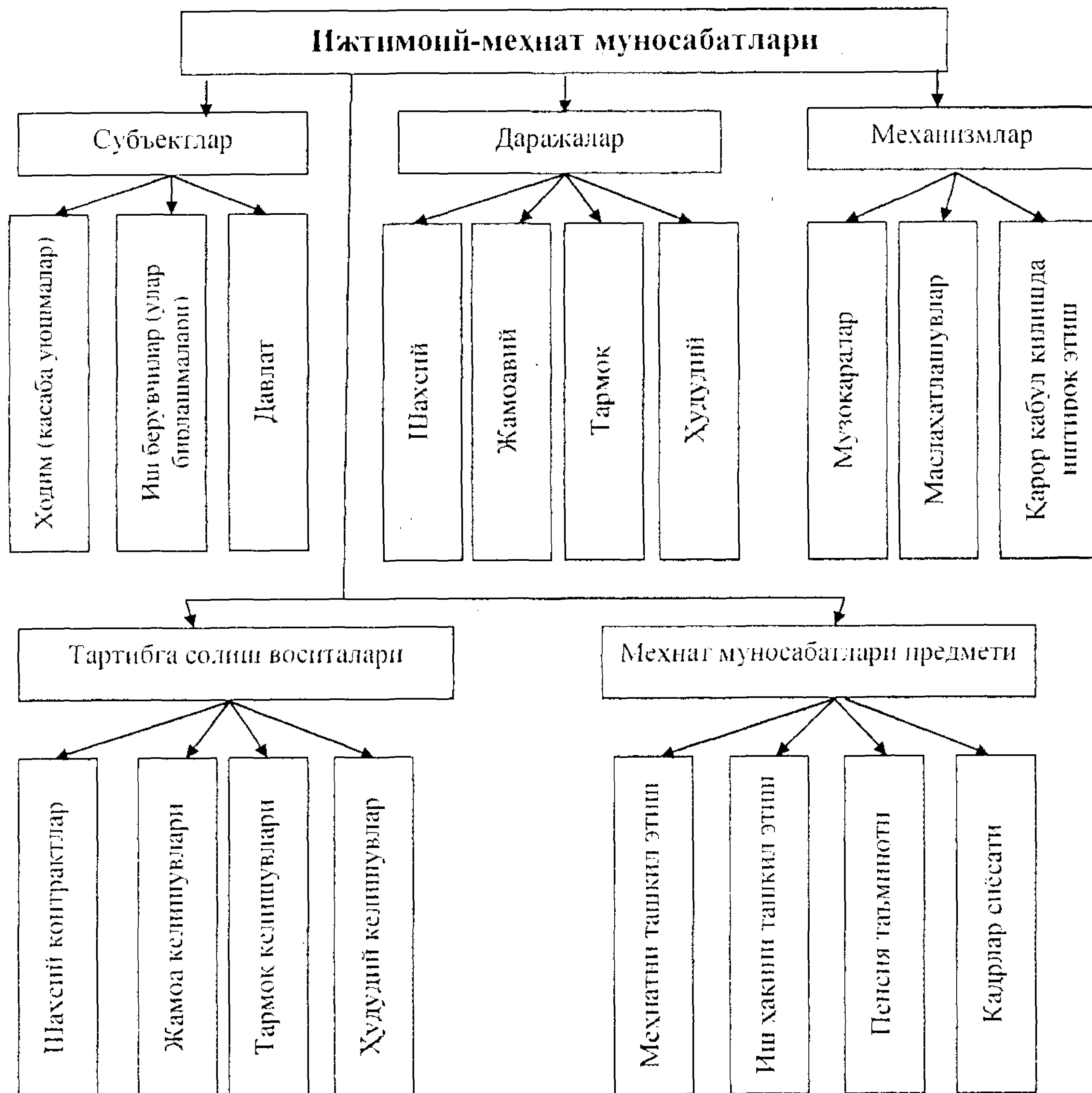

9.6-расм. Ижтимоий-меҳнат муносабатларининг таркибий қисмлари

Ижтимоий-меҳнат муносабатларининг қуйидаги даражалари фаркланади:

- шахсий; жамоавий; тармок; худудий.

Давлат воситачилигида ходимлар ва иш берувчилар ҳамда улар вакиллик органлари ўртасидаги музокаралар, маслаҳатлашувлар, шунингдек, қарор қабул қилишда иштирок этиш ижтимоий-меҳнат муносабатларининг механизмларидир.

Ижтимоий-меҳнат муносабатларини тартибга солиш воситалари эса тармок, жамоа ва шахсий келишувлардир.

Меҳнатни ташкил этиш, ходимларни ёллаш ва ишдан бўшатиш, иш ҳақини ташкил этиш, пенсия таъминоти ҳамда кадрлар сиёсати ижтимоий-меҳнат муносабатларининг предмети ҳисобланади.

Ижтимоий-меҳнат муносабатларининг ташкилий шакллари бўйича қуйидаги турлари фарқланади (9.7-расм):

- патернализм (лотинча “paternus” - “оталарча” сўзидан) – ушбу ташкилий шаклда ижтимоий-меҳнат муносабатларини тартибга солишда давлатнинг етакчи роли англанади;

- рақобат – ходимлар ва меҳнат жамоалари ўртасидаги рақобат меҳнат унумдорлиги ва ишлаб чиқариш самарадорлигини ошириш, маҳсулот сифатини яхшилаш ва таннархини арзонлаштириш орқали ички ва ташқи бозорларда рақобат устунлигини таъминлашнинг таъсирчан воситасидир;

- субсидиарлик (лотинча “subsidiarius” – “ёрдамчи” сўзидан) – ушбу тамойилга мувофиқ қарорлар қабул қилиш масъулияти қуйи бўғин – бевосита меҳнат жамоаларига берилади. Мазкур тамойил бевосита ходимда умумий меҳнат фаолиятида шахсий жавобгарлик ҳиссини кучайтиришга қаратилган;

- бирдамлик – ижтимоий-меҳнат муносабатларининг ушбу шакли меҳнат жамоаси манфаатлари муштараклигига асосланган бўлиб, меҳнат фаолиятида умумий жавобгарлик ва ўзаро ёрдамни назарда тутди;

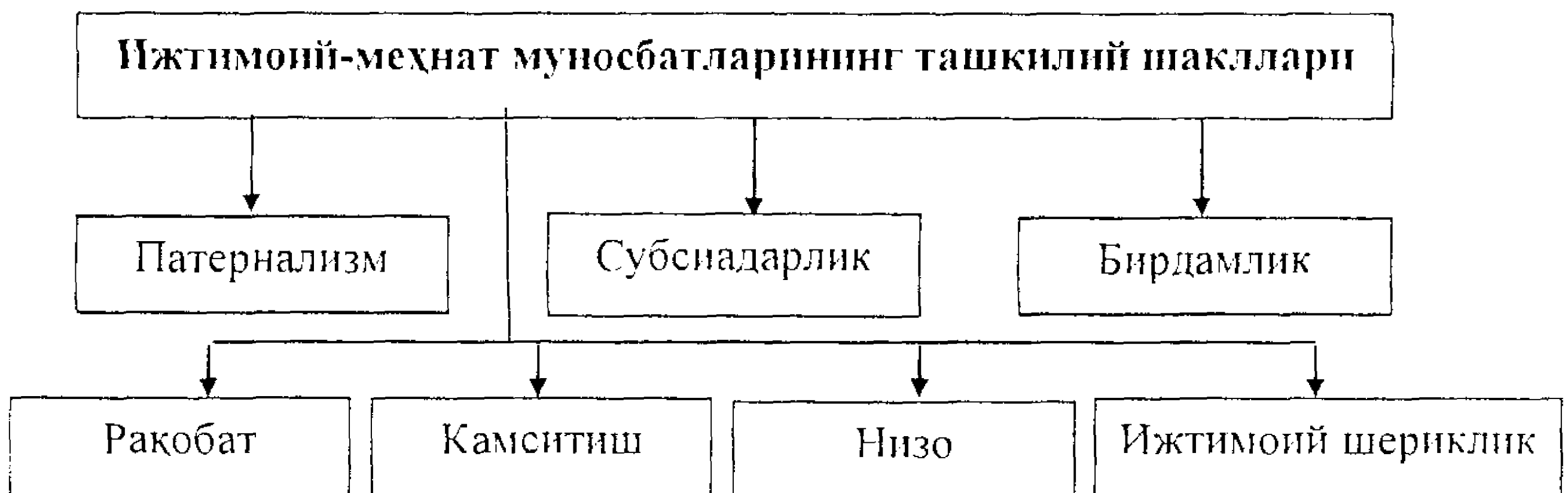

9.7-расм. Ижтимоий-меҳнат муносабатларининг ташкилий шакллари

- камситиш – бунда ижтимоий-меҳнат муносабатлари субъектлари ҳуқуқларининг ноқонуний чекланиши тушунилади. Ходим меҳнат бозорида жинси, ёши, ирқи, миллати, бошқа белгилари бўйича камситилиши мумкин. Шунингдек, ҳуқуқни ноқонуний чеклаш касб, иш жойини танлаш, хизмат вазифасида кўтарилиш, имтиёзлар бериш ва ҳоказоларда ҳам кузатилади;

- низо – ижтимоий-меҳнат муносабатларидаги зиддиятларнинг энг ўткир кўринишидир. Меҳнат низолари кўпинча иш ҳақи миқдори ва иш тартибини ўрнатиш, ишдан оммавий бўшатиш, ижтимоий адолатга риоя қилмаслик ҳолатларида пайдо бўлади;

• ижтимоий шериклик – ижтимоий-меҳнат муносабатлари субъектларининг манфаатларни мувофиқлаштириш тизимидир.

Ижтимоий шерикликнинг асосий тамойиллари куйидагилардан иборатдир (9.8-расм):

- томонларнинг тенг ҳуқуқлиги;
- томонлар манфаатларини ҳурмат қилиш ва ҳисобга олиш;
- томонларнинг шартнома муносабатларида иштирок этишдан манфаатдорлиги;
- ижтимоий шерикчиликни демократик асосда мустаҳкамлаш ва ривожлантиришга давлатнинг кўмаклашиши;

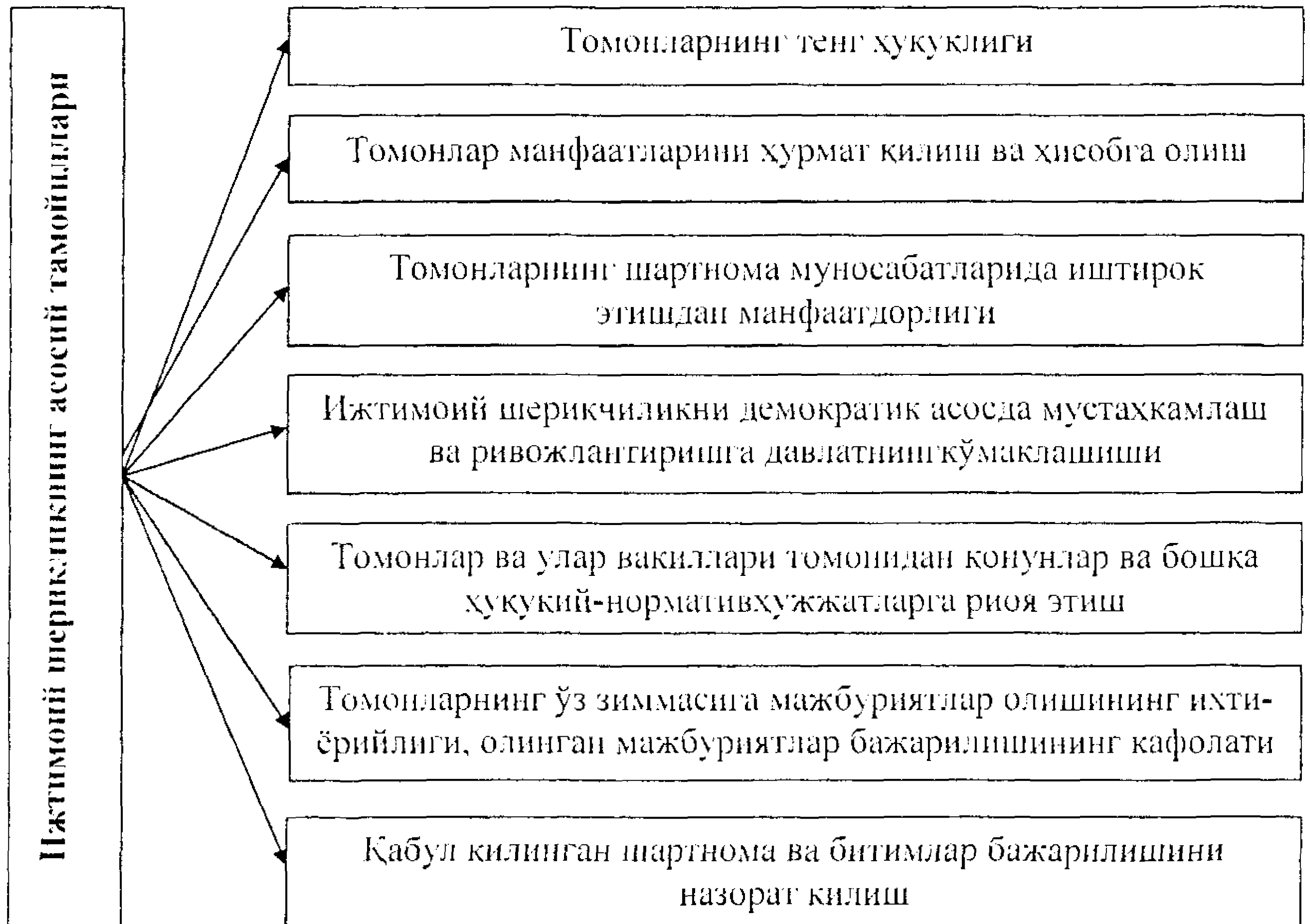

9.8-расм. Ижтимоий шерикликнинг асосий тамойиллари

• томонлар ва улар вакиллари томонидан қонунлар ва бошқа ҳуқуқий-меъёрий ҳужжатларга риоя этиш;

• муҳокама қилиш учун меҳнат соҳасига тааллуқли масалаларни эркин танлаш;

• томонларнинг ўз зиммасига мажбуриятлар олишининг ихтиёрийлиги, олинган мажбуриятлар бажарилишининг кафолати;

• қабул қилинган шартнома ва битимлар бажарилишини назорат қилиш.

Ўзбекистонда ижтимоий шериклик механизми сифатида жамоа келишувларидан фойдаланилади. Ўзбекистон Республикаси Меҳнат кодексига тартибга солинадиган муносабатлар соҳаси, ҳал қилиниши лозим бўлган масалаларнинг хусусиятларига қараб бош, тармоқ ва ҳудудий (минтакавий) жамоа келишувлари тузилиши мумкинлиги белгилаб қўйилган (9.9-расм):

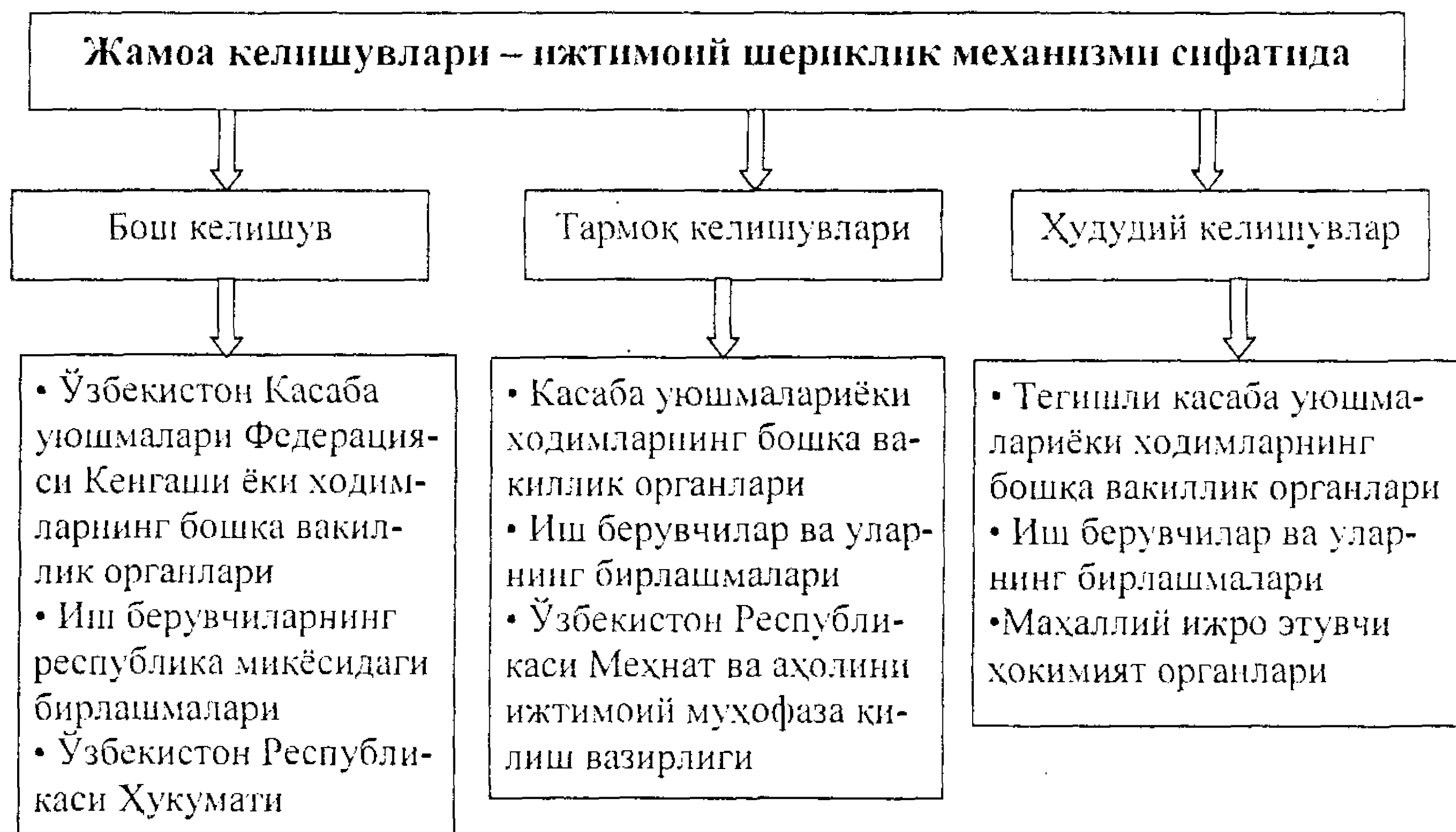

9.9-расм. Ўзбекистонда жамоа келишувлари – ижтимоий шериклик механизми сифатида

Ижтимоий-иқтисодий масалалар хусусида келишиб сиёсат олиб боришнинг умумий тамойилларини белгилаб олиш мақсадига йўналтирилган бўлиб, Бош келишув Ўзбекистон Касаба уюшмалари Федерацияси Кенгаши ёки ходимларнинг бошқа вакиллик органлари ҳамда иш берувчиларнинг республика миқёсидаги бирлашмалари ўртасида, тарафларнинг таклифига кўра Ўзбекистон Республикаси Ҳукумати билан ҳам тузилади.

Ижтимоий-меҳнат муносабатларида тармоқни ривожлантиришнинг асосий йўналишлари, соҳа ходимларининг ижтимоий кафолатлари, меҳнат шартлари, унга ҳақ тўлаш ва бошқа масалаларни белгилаб олиш ҳам талаб этилади. Бу тармоқ келишувлари орқали ҳал қилинади. Келишувнинг бу шакли тегинли касаба уюшмалари ёки ходимларнинг бошқа вакиллик органлари билан иш берувчилар ва уларнинг бирлашмалари ўртасида, тарафларнинг таклифига кўра эса Ўзбекистон Республикаси Меҳнат

ва аҳолини ижтимоий муҳофаза қилиш вазирлиги билан ҳам тузилади.

Мамлакат минтақалари хусусиятлари билан боғлиқ бўлган муайян ижтимоий-иқтисодий муаммоларни ҳал қилиш мақсадида тегишли касаба уюшмалариёки ходимларнинг бошқа вакиллик органлари билан иш берувчилар ва уларнинг бирлашмалари ўртасида, тарафларнинг таклифига кўра эса маҳаллий ижро этувчи ҳокимият органлари билан ҳудудий келишувлар тузилади.

Жамоа келишувларида:

- меҳнатга ҳақ тўлаш, меҳнат шартлари ва уни муҳофаза қилиш, меҳнат ва дам олиш тартиби;

- нархларнинг ўзгариб боришига, инфляция даражасига, келишувларда белгилаб қўйилган кўрсаткичларнинг бажарилишига қараб меҳнатга ҳақ тўлашни тартибга солиш механизми;

- энг кам миқдори қонун ҳужжатларида назарда тутилган компенсация тарзидаги қўшимча тўловлар;

- ходимларнинг ишга жойлашишига, уларни қайта ўқитишга кўмаклашиш;

- экология жиҳатидан хавфсизликни таъминлаш ҳамда ишлаб чиқаришда ходимларнинг соғлиғини муҳофаза қилиш;

- ходимлар ҳамда уларнинг оила аъзоларини ижтимоий ҳимоя қилиш бўйича махсус тадбирлар;

- давлат корхоналарини хусусийлаштириш чоғида ходимларнинг манфаатларига риоя қилиш;

- ногиронлар ва ёшлар (шу жумладан ўн саккиз ёшга тўлмаган шахслар) меҳнатидан фойдаланиш мақсадида улар учун қўшимча иш жойлари ташкил этувчи корхоналарга бериладиган имтиёзлар;

- ижтимоий шериклик ҳамда уч тарафлама ҳамкорликни ривожлантириш, жамоа шартномаларини тузишга кўмаклашиш, меҳнат низоларининг олдини олиш, меҳнат интизомини мустаҳкамлаш тўғрисидаги қоидалар назарда тутилади.

Жамоа келишувига оид амалдаги қонунчиликка кўра, аввалги жамоакелишувининг амал қилиш муддати тугашига қадар уч ой мобайнида ёки бу ҳужжатлар билан белгилаб қўйилган муддатда ҳар қайси тараф бошқа тарафга янги жамоа шартномасини, келишувини тузиш юзасидан музокаралар бошлаш тўғрисида ёзма хабар беришга ҳақлидир.

Музокаралар олиб бориш ва жамоа келишуви лойиҳасини ишлаб чиқиш учун томонларнинг баробар сонли вакиллардан иборат

комиссия ташкил этилади. Комиссия таркиби, музокарани ўтказиш муддати кун тартиби тарафлар қарори билан белгиланади. Музокараларда иштирок этаётган тарафларга жамоа шартномаси, келишувининг мазмунини ташкил этувчи масалаларни танлаш ва муҳокама қилишда тўла эркинлик берилади.

Агар музокаралар жараёнида тарафлар ўзларига боғлиқ бўлмаган сабабларга кўра муросага кела олмаган бўлсалар, баённома тузилиб, унга тарафларнинг бу сабабларни бартараф этиш учун зарур чоралар ҳақидаги тугал равишда баён этилган, шунингдек, музокараларни қайта тиклаш муддатига доир таклифлари киритилади.

Шу билан бир қаторда иш берувчилар, ижро этувчи ҳокимият органлари касаба уюшмалари ёки ходимларнинг бошқа вакиллик органлари кўриб чиқиш учун таклиф этган меҳнатга оид ва ижтимоий-иқтисодий масалалар юзасидан музокаралар олиб боришга мажбурдирлар. Тегишли ёзма хабар олган тараф етти кунлик муҳлат ичида музокараларга киришиши шарт.

Ўзбекистон Республикаси Вазирлар Маҳкамаси, Ўзбекистон касаба уюшмалари Федерацияси Кенгаши ва Ўзбекистон Савдо-саноат палатаси ўртасида ижтимоий шериклик асосида ходимларнинг кучли ижтимоий ҳимояни таъминлаш мақсадида 2011-2013 йиллар учун Бош келишув имзоланган. Мазкур Бош келишувдан келиб чиққан ҳолда республика миқёсида ҳудудий ва тармоқ келишувлари, жамоа шартномалари ҳам тузилган.

Ҳозирги вақтда мамлакат миқёсида 85 тармоқ келишуви, Қорақалпоғистон Республикаси, вилоятлар ва Тошкент шаҳри миқёсида 14 та ҳудудий келишув, туманлар ва вилоятлардаги шаҳарлар миқёсида 509 та ҳудудий-тармоқ келишувлари, бевосита корхона, ташкилот ва муассасаларда 115 мингта жамоа шартномалари амал қилмоқда. Натижада касаба уюшма аъзоларининг меҳнатидан фойдаланувчи юридик шахсларнинг 91,0 % жамоа-шартномавий муносабатлар билан қамраб олинди.

Бу ходимлар, умуман, аҳолини самарали ижтимоий ҳимоя қилиш мақсадларига хизмат қилмоқда. Хусусан, Ўзбекистон касаба уюшмалари Федерацияси Кенгаши маълумотларига мувофиқ, 2011 йилнинг ўзида жамоа келишувлари орқали 73,0 минг нафарга яқин фуқарога ҳамда 52,0 минг нафардан зиёд оилага қарийб 23,6 миллиард сўмлик ижтимоий ёрдам кўрсатилди. Шу жумладан, 760 та оилага узок муддат фойдаланиладиган товарлар харид қилиш

учун фоизсиз ссудалар берилди. Кам таъминланган ва боқувчисини йўқотган оилаларнинг 45 минг нафарга яқин фарзандлари учун ўқув қуроллари харид қилинди. 55 минг нафар кам таъминланган оилага моддий ёрдам кўрсатилди. Олий ўқув юртларининг 2300 нафар талабасига контракт тўловлари тўлаб берилди. Шунингдек, 17 минг 712 нафар ёлғиз қарияга ижтимоий кўмак амалга оширилди.

Республика миқёсида касаба уюшмалари ва олий ўқув юртлари ўртасида тузилган ижтимоий шериклик дастурларига мувофиқ кам таъминланган талабаларга касаба уюшмалари томонидан устама стипендияларни таъсис этиш, ногирон талабаларни махсус мосламалар ва ўқув қуроллари билан таъминлаш, профессор-ўқитувчилар ҳамда ишчи ходимлар саломатлигини мустаҳкамлаш йўналишларида амалга оширилган ишлар учун 56,9 миллион сўм маблағ йўналтирилди¹.

Ижтимоий шерикчиликнинг меҳнат низоларини ҳал этишдаги роли ҳам муҳимдир. Меҳнат низоларига қуйидагилар сабаб бўлиши мумкин:

- тақсимотда ижтимоий адолатга риоя этмаслик. Ишлаб чиқариш шароитларида бу каби можаронинг объекти ва предмети фақатгина иш ҳақи, мукофотлар, устамаларгина эмас, балки меҳнат шароити ва мазмуни, меъёрлар ва ҳоказолар бўлиши мумки;

- жамоадаги ўзаро муносабатлар. Бу меҳнат низоларининг энг яширин турларидан бири бўлиб, унинг сабаблари турличадир;

- амалий зиддиятлар. Мазкур меҳнат низолари ишни ташкил этиш, муаммоларни ҳал этиш, қарорлар қабул қилиш каби масалаларга турли қарашлар натижасида пайдо бўлади. Улар ўзига хос “ғоявий низо”лардир. Иш жойларининг торлиги, бир бинода ишлаётганларнинг зичлиги, жиҳозларнинг эскириб кетганлиги ва шу кабилар ҳаммиша ҳам тан олинмаса-да, меҳнат низоларига сабаб бўлади;

- масъулиятни зиммага олиш. Агар корхона фаолияти самарасиз бўлса, молия-хўжалик фаолиятидаги камчиликларни зиммага олиш масаласида зиддиятлар пайдо бўлади;

- етакчилик. Ижтимоий-меҳнат муносабатларида расмий раҳбарлик билан бир қаторда доимо носоғлом рақобат, етакчиликка интилиш бўлади. Ижтимоий устунликка эришиш ҳаракатлари зиддиятларни пайдо қилиши табиий. Оқибатда меҳнат низолари

¹ Норбоева Т. Аҳоли ижтимоий ҳимояси – бош мезон. //Демократлаштириш ва инсон ҳуқуқлари, 2012 йил, 1-сон. – Б.5-6.

юқорирок мавқени эгаллаш, ҳукмронлик қилиш, шунингдек, нуфузли иш жойини сақлаб қолиш, мураббийлик қилиш ва ҳоказолар учун курашиш тарзида кечади;

- номувофиклик. Бунда бирга ишлаётган ходимлар шахсий хусусиятларининг бир-бирлариникига зидлиги тушунилади. Тажриба, малака, маълумот, ёш, жинс, меҳнатга муносабат ва бошқа масалаларда номувофиклик пайдо бўлиши мумкин.

Ижтимоий шериклар меҳнат низоларини ҳал этишнинг қуйидаги усулларидан фойдаланишлари мумкин:

- низони келтириб чиқарган ташкилий-меҳнат тартибини ўзгартириш;

- низога холис қарашга эришиш учун томонларга ҳақиқий вазиятни тушунтириш, ўзаро келишув можарони кучайтиришдан фойдали эканлигини асослаш;

- томонларни низони беҳуда тортишувлар ҳолатидан музокараларга киришишга кўндириш;

- низолашаётган томонларни умумий ташкилий-меҳнат муносабатларидан узоқлаштириш, масалан, уларни бошқа иш жойлари, корхона бўлинмаларига ўтказиш;

- низони кўпчилик ёки ижтимоий жиҳатдан кучлироқ томон фойдасига ҳал қилиш.

Мамлакатимизда демократик ислоҳотларни янада чуқурлаштириш ва фуқаролик жамиятини ривожлантириш концепциясига мувофик, **“Ижтимоий шериклик тўғрисида”**ги Қонун ҳам қабул қилинади. Мазкур ҳужжат Ўзбекистонда амалга оширилаётган ислоҳотларнинг очик-ошкоралиги ва самарадорлигини таъминлаш, аҳоли турли қатламларининг ҳуқуқ ва эркинликлари, манфаатларини ҳимоя қилиш мақсадларига йўналтирилган.

Қисқача хулосалар

Миллий иқтисодиётимиз ва жамиятимизда бозор муносабатлари чуқурлашиб бораётган бир жараёнда мавжуд ижтимоий суғурта тизими ёлланма ишчиларнинг меҳнат даромади йўқотилишини қоплаш ёки муайян ижтимоий хавфлар оқибатини бартараф қилишга кўмаклашиш учун иш берувчилар ва ходимлар мажбурий суғурта бадаллари ҳисобидан махсус суғурта жамғармаларини шакллантириш орқали миллий даромадни қайта тақсимлаш бўйича муҳим ижтимоий-иқтисодий функцияни амалга ошириб боради.

Суғурталашнинг икки: мажбурий ва ихтиёрий шакли мавжуд. Мажбурий суғурталаш қонун билан жорий қилинади. Ихтиёрий

суғурталаш иқтисодиётнинг алоҳида тармоқлари ёки корхоналар доирасида ёлланма ходимлар учун узок муддатли тармоқли ва жамоа шартномалари асосида ташкил этилади. Одатда, ихтиёрий суғурта тизими хусусий тусга эга бўлади, бироқ улар махсус қонунчилик билан тартибга солинади. Бунда суғурта қилинувчилар учун ижтимоий кафолатлар тизими яратилади.

Ижтимоий суғуртада ижтимоий хавфларни бошқаришнинг икки тамойили: ижтимоий тартибга солиш ва суғурталаш мужас-самлашган. Ижтимоий тартибга солиш тамойили жамиятни ривожлантиришнинг асосий ижтимоий мўлжалларини белгилаш, суғурталаш тамойили эса олдинга қўйилган ижтимоий мақсадларни молиявий таъминлаш механизмини яратишга асосланган.

Ижтимоий суғурта давлат ихтисослаштирилган жамғармалари ва нотижорат суғурта компаниялари томонидан амалга оширилади. У ижтимоий хавфлар билан боғлиқ. Бугунги шароитларда улардан энг асосийси – меҳнатдан даромад топишдан маҳрум бўлишдир.

Бугунги кунда халқаро тажрибада ходимнинг манфаатларини тўлиқ ҳимоя қилиш мақсадида иш берувчининг ходим олдидаги жавобгарлигини суғурта ташкилотларига ўтказиш механизми қўлланилади. Ўзбекистонда 2009 йилда қабул қилинган “Иш берувчиларнинг фуқаровий масъулиятини мажбурий суғурталаш тўғрисида”ги Қонун ҳам ходимнинг ўз меҳнат вазифаларини бажариши билан боғлиқ ҳолда меҳнатда майиб бўлиши, касб касаллигига чалиниши ёки соғлиғининг бошқача тарзда шикастланиши муносабати билан унинг ҳаёти ёки соғлиғига етказилган зарарнинг ўрнини қоплаш бўйича иш берувчининг фуқаролик жавобгарлиги ҳуқуқий асосларини яратди.

Ижтимоий шериклик - ёлланма ходимлар ва иш берувчилар ўртасида ижтимоий-меҳнат соҳасида иқтисодий манфаатларни мувофиқлаштириш ҳамда ижтимоий-меҳнат низоларини ҳал қилишга қаратилган ўзаро муносабатларнинг алоҳида тизимидир. Унинг асосий мақсадлари аҳоли турли тоифалари гуруҳлари манфаатлари мутаносиб бўлишини таъминлаш, долзарб ижтимоий-иқтисодий вазифаларини ҳал этишга кўмаклашиш, фуқаролик жамиятини янада ривожлантиришдир.

Ўзбекистонда ижтимоий шериклик механизми сифатида жамоа келишувларидан фойдаланилади. Ўзбекистон Республикаси Меҳнат кодексида тартибга солинадиган муносабатлар соҳаси, ҳал қилиниши лозим бўлган масалаларнинг хусусиятларига қараб бош, тармоқ ва

худудий (минтақавий) жамоа келишувлари тузилиши мумкинлиги белгилаб қўйилган.

Назорат учун саволлар

1. Суғуртанинг қайси усуллари ва шакллари биласиз?
2. Ўзбекистон суғурта бозори қайси турларга бўлинади. Улар бир-биридан нимаси билан фарқ қилади?
3. Ижтимоий суғуртақандай ижтимоий хавфларни камраб олади?
4. Жаҳонда ишлаб чиқаришдаги жароҳатлар ва касалликлар оқибатида қандай иқтисодий йўқотишлар рўй бермоқда?
5. Ишлаб чиқаришдаги бахтсиз ҳодиса, касб касаллиги ва майиб бўлиш нимани англатади? Улар қандай суғурта қилинади?
6. Иш берувчининг фуқаролик жавобгарлигини мажбурий суғурта қилиш шартномаси бўйича суғурта пули қандай белгиланади?
7. Бипартизм билан трипартизм ўртасида қандай фарқ бор?
8. Ижтимоий-меҳнат муносабатларининг механизмлари, воситалари ва предмети нималардан иборат?
9. Жамоа келишувларида нималар назарда тутилади?
10. Мажбурий ва ихтиёрий ижтимоий суғурталаш учун қандай ташкилий, ҳуқуқий ва молиявий шарт – шароитлар мавжуд бўлиши шарт?

Адабиётлар

1. Ўзбекистон Республикасининг “Ишлаб чиқаришдаги бахтсиз ҳодисалар ва касб касалликларидан мажбурий давлат ижтимоий суғуртаси тўғрисида”ги Қонуни, Тошкент, 2008 йил 10 сентябрь
2. Каримов И.А. Амалга ошираётган ислохотларимизни янада чуқурлаштириш ва фуқаролик жамияти куриш – ёруғ келажагимизнинг асосий омилидир. Ўзбекистон Республикаси Конституциясининг 21 йиллигига бағишланган тантанали маросимдаги маърузаси. //Халқ сўзи, 2013 йил 7 декабрь. № 240 (5914)
3. Каримов И.А. Бош мақсадимиз – кенг кўламли ислохотлар ва модернизация йўлини қатъият билан давом эттириш. Ўзбекистон Республикаси Вазирлар Маҳкамасининг 2012 йилда мамлакатни ижтимоий-иқтисодий ривожлантириш якунлари ҳамда 2013 йилга мўлжалланган иқтисодий дастурнинг энг муҳим устувор йўналишларига бағишланган 2013 йил 18 январдаги мажлисидаги маъруза. //Халқ сўзи, 2013 йил 19 январь.
4. Каримов И.А. Мамлакатимизда демократик ислохотларни янада чуқурлаштириш ва фуқаролик жамиятини ривожлантириш

концепцияси. Ўзбекистон Республикаси Олий Мажлиси Қонунчилик палатаси ва Сенатининг қўшма мажлисидаги маърузаси. –Т.: Ўзбекистон, 2010. – 56 бет.

5. Ўзбекистон Республикаси Президенти И.А. Каримовнинг 2011 йилнинг асосий якунлари ва 2012 йилда Ўзбекистонни ижтимоий-иқтисодий ривожлантиришнинг устувор йўналишларига бағишланган Ўзбекистон Республикаси Вазирлар Маҳкамасининг мажлисидаги “2012 йил Ватанимиз тараққиётини янги босқичга кўтарадиган йил бўлади” мавзусидаги маърузасини ўрганиш бўйича ўқув қўлланма. –Т.: Иқтисодиёт, 2012. – 282 бет.

6. Инсон манфаати, ҳуқуқ ва эркинликларини таъминлаш, ҳаётимизнинг янада эркин ва обод бўлишига эришиш – бизнинг бош мақсадимиздир. Президент Ислам Каримовнинг Ўзбекистон Республикаси Конституциясининг 20 йиллигига бағишланган тантанали маросимдаги маърузасини ўрганиш бўйича ўқув қўлланма. –Т.: Ўқитувчи, 2013. –128 б.

7. Abdurahmonov Q., Shoyusupova N. Aholining ish bilan bandligi: O'quv-qo'llanma.-T.: TDIU, 2011.

8. Abduramanov Q.X., Abduramanov X. Mehnat resurslari safarbarligi. O'quv-qo'llanma.-T.: TDIU, 2011.

9. Abdurahmonov Q.X. va Shoyusupova N.T. Mehnat iqtisodiyoti: Ijtimoiy mehnat munosabatlari: Darslik. - T.: TDIU, 2011.

10. Артыкова Д.А. Проблемы достижения равновесия на рынке труда в условиях углубления рыночных реформ. - Т.: ТГЭУ. 2006.

11. Зокирова Н.Қ., Шоюсупова Н.Т., Габзалилова В.Т, Абдурахманова Г.Қ. Аҳолини иш билан бандлигини тартибга солиш: Монография. -Т.: ТДИУ,2011.

12. Ивахнюк И.В. Евразийская миграционная система: теория и политика. – М.: МАКС-Пресс, 2008.

13. Ишмухамедов А.Э., Каланов Б.З., Каланова М. З., Зокиров Ф.,Суннатов М.Н. Ижтимоий соҳа иқтисодиёти: Дарслик. – Т., 2010.

14. Максакова Л.П. Узбекистан в системе международных миграций. //Постсоветские трансформации: отражение в миграциях. /Под ред. Зайончковской Ж.А. и Витковской Г.С. /Центр миграционных исследований, Институт народнохозяйственного прогнозирования РАН. - М.: ИТ "АдамантЪ". 2009.

15. Одегов Ю.Г., Руденко Г.Г. Экономика труда. Учебник. – М.: Волтерс Клувер, 2011.

16. Основы социальной экономики. /В.А. Каменецкий, В.П. Патрикеев. - М.: Экономика, 2010.

17. Переоделение барьеров: человеческая мобильность и развитие. /Доклад ПРООН о развитии человека . - М.: Изд-во «Весь мир», 2009.

18. Проблемы занятости и трудовой миграции в странах Евразии: Материалы научно-практической конференции. –Т.: Издательско-полиграфический творческий дом им. Г. Гуляма, 2006.

19. Рофе А.И., Збышко Б.Г., Ищин В.В. Рынок труда, занятость населения, экономика ресурсов для труда – М.: 2010.

20. Рынок труда: учебное пособие. /Под общ.ред. Абдурахманова К.Х., Одегова Ю.Г. – Т.: ТФ РЭА, 2009.

21. Рязанцев С.В., Ткаченко М.Ф. Мировой рынок труда и международная миграция. – М.: Экономика, 2010.

22. Убайдуллаева Р.А. Демографическая ситуация Узбекистана и перспективы ее развития. /Социально-демографические процессы в современном Узбекистане. –Т.,2009.

23. Шишкин С.В. Экономика социальной сферы: Учебное пособие. – М.: ГУ ВШЭ, 2003. – 367 с.

24. НорбоеваТ.А. Аҳоли ижтимоий ҳимояси – бош мезон. //Демократлаштириш ва инсон ҳуқуқлари, 2012 йил, 1-сон. – Б.5-6.

25. <http://www.gov.uz> – Ўзбекистон Республикасининг давлат портали.

26. <http://www.mexnat.uz> – Ўзбекистон Республикаси Меҳнат ва аҳолини ижтимоий муҳофаза қилиш вазирлиги сайти.

27. <http://www.migration.uz> – Ўзбекистон Республикаси Меҳнат ва аҳолини ижтимоий муҳофаза қилиш вазирлиги ҳузуридаги Ташқи меҳнат миграцияси масалалари агентлигининг сайти.

28. <http://www.ilo.org> – Халқаро меҳнат ташкилоти сайти.

29. <http://www.iom.int> – Халқаро миграция ташкилоти сайти.

30. <http://www.natlib.uz> – Алишер Навоий номидаги Миллий кутубхона сайти.

31. <http://www.eLibrary.ru> – илмий электрон кутубхона сайти.

32. <http://www.edu.uz> – Ўзбекистон таълим сайти.

33. <http://www.wula.uzsci.net> – Ўзбекистон Республикаси кутубхоналар ассоциациясининг сайти.

34. <http://www.e-ilm.uz> – масофадан туриб ўқитиш тизимининг сайти.

35. <http://www.uzsci.net> – илмий таълим тармоғи.

Х боб. ДАВЛАТ ПЕНСИЯ ТАЪМИНОТИ ТИЗИМИ

10.1. Пенсия тизимининг иқтисодий функцияси ва мақсади

Пенсия (лотинча “pensio” – “тўлов” сўзидан) – фуқароларга давлат ёки бошқа субъектлар томонидан қонунда белгиланган ҳолларда мунтазам ва одатда, умрбод фақат нақд пул шаклида ва пенсионернинг электрон ҳисоб-рақамига тўланадиган тўловлар ҳисобланади.

Давлат ёки нодавлат пенсия тизимининг миллий иқтисодиётдаги асосий иқтисодий функцияси – меҳнатга лаёқатли ва меҳнатга лаёқати бўлмаган тоифадаги фуқаролар ўртасидаги ялпи ички даромадини қайта тақсимлаш, мунтазам даромад манбаига эга ва даромадга эга бўлмаганлар, катта даромадга ва паст даромадга эга шахслар ўртасида ҳамда ёшига доир пенсияга кетаётган мутахассислар ва энди меҳнат жараёнига кириб келаётган ёш ишчилар ўртасида, кекса авлод ва ёш авлод ўртасидаги ижтимоий-иқтисодий қарама-қарши зиддиятларни бартараф этиш, жамиятдаги ижтимоий кескинликни юмшатиб, барқарор ижтимоий-иқтисодий ўсишни таъминлайди.

Пенсия таъминоти тизимининг асосий мақсади - инсоннинг меҳнат фаолияти пировард натижаларига қараб (меҳнат стажи, суғурта стажи, меҳнат давомидаги даромад кўрсаткичлари) унинг қонунда белгиланган ёшига қараб ёки соғлиғига қараб (ногиронлик) ҳамда боқувчисини йўқотган вазиятда ёшига доир ёки ногиронлик пенсия ҳамда боқувчисини йўқотган оилаларга пенсия тўловларни белгилайди.

Пенсия тизимининг субъектлари – давлат, иш берувчилар ва пенсионерлар (шу жумладан ногиронлар, боқувчисини йўқотган оилалар).

Пенсия тизимининг объектлари - давлат ва нодавлат пенсия таъминоти идоралари, пенсия жамғармалари, халқ банки бўлинмалари, почта бўлинмалари.

Пенсия таъминоти фаолиятига бевосита таъсир килувчи омиллар – давлатдаги демографик вазият, меҳнат бозоридаги мувозанат, аҳоли даромад кўрсаткичлари, иқтисодий ривожланиш суръатлари, банк тизимининг барқарорлиги, суғурта тизимининг аҳолини қамраб олиш даражаси ва ҳ.к.

Пенсия тизимлари шаклланиши тарихи. Дастлабки пенсия таъминоти қадимда Рим империясида Юлий Цезарь томонидан ўз

аскарлари учун жорий қилинган деб ҳисобланса ҳам замонавий пенсия тизими XIX аср охирида шакллана бошлади. Бевосита анашу даврда айрим кам сонли давлат хизматчиларининг давлат таъминоти ўрнига мамлакат барча фуқароларини қамраб оладиган тўла кўламли пенсия тизими таркиб топди. Бу биринчи бўлиб Германияда канцлер Отто Бисмарк томонидан жорий этилди – ушба мамлакатда 1883 йилда беморлар ва майиб бўлган фуқароларни молиявий қўллаб-қувватлашдан 1889 йилда ялпи пенсия таъминотига ўтилди.

Германиядаги пенсия тизимининг молиявий манбаингильдиялар ва ишчилар бирлашмалари томонидан ташкил этилган кўнгилли ўзаро ёрдам жамғармалари таъминоти асосланган бўлса ҳам иш берувчилар ва ходимлар томонидан тўланадиган мажбурий бадаллар ҳисобланарди. Мазкур тизимда пенсия олиш ҳуқуқини фуқаролар томонидан аввал тўлаган бадаллари берарди.

Шундан сўнг 1891 йилда Данияда, 1908 йилда Буюк Британияда, 1910 йил Швецияда, 1919 йил Италияда, 1919 йил Голландияда ҳам аҳолининг пенсия таъминоти йўлга қўйилди. Лекин бу давлатларда аввал ёрдамга муҳтож фуқаролар аниқланарди ва уларга кам таъминланган шахслар сифатида молиявий ёрдам кўрсатилар эди.

Лотин Америкасида биринчи бўлиб Чилида 1924 йилда пенсиянинг умуммиллий тақсимлаш тизими жорий қилинган, аммо бу давлат 1980 йилда биринчи бўлиб бу тизимдан воз кечган.

Америка Қўшма Штатларида “Американ Экспресс” компанияси 1875 йилдаёқ ўз ходимларига пенсия тўлай, 1915 йилдан давлат хизматчиларига пенсия тайинлана бошлаганига карамай, фуқароларга пенсия тўлаш 1930 йилга келиб йўлга қўйилди. Лекин АҚШ биринчи бўлиб – 1935 йилда федерал пенсия суғурта тизимини жорий қилди.

1952 йил 4 июнда Халқаро меҳнат ташкилотининг Бош конференцияси кун тартибига ижтимоий таъминотнинг энг кам нормалари тўғрисидаги масала қўйилиб, натижада ХМТнинг “Ижтимоий таъминотнинг энг кам нормалари” 102-Конвенцияси қабул қилинди. Ундаёшга доир пенсия тайинлаш шартлари белгилаб қўйилди ҳамда ижтимоий таъминот уч томонлама бошқарилиши, иш берувчилар ва ходимлар ташкилотлари билан ҳукумат ўртасидаги ижтимоий мулоқот кафолатлари кўрсатилди.

Ривожланган хорижий давлатлар тажрибаси.

Ҳозирги давр жаҳон амалиётида пенсияларнинг асосий уч тури фарқланади:

• ёшга доир пенсия. Бу пенсияни олиш учун қонунчилик орқали белгилаб кўйилган муайян ёшга тўлиш ва муайян меҳнат стажига эга бўлиш талаб қилинади;

• ногиронлик пенсиялари. Бу пенсиялар қонун ҳужжатларида белгиланган тартибда ногиронлари деб топилган шахсларга тайинланади;

• боқувчисини йўқотганлик пенсиялари. Вафот этган боқувчининг қарамоғида бўлган меҳнатга қобилиятсиз оила аъзолари боқувчисини йўқотганлик пенсияси олиш ҳуқуқига эга бўлади.

Жаҳонда пенсия тизимлари турлича эканлигига қарамасдан уларнинг ҳаммасини икки йirik гуруҳга ажратиш мумкин (10.1-расм):



10.1-расм. Пенсия тизимлари моделларининг амал этиши

1. Таксимлаш туридаги пенсия тизимлари. Унинг моҳияти пенсия тўловлари учун жорий харажатлар жорий тушумлар ҳисобига амалга оширилишидан иборат. Ғарбда уни “pay-as-you-go” — “юриб

турган экансан, тўла” деб ҳам аташади. Яъни бу аҳоли катта авлод вакиллари пенсия таъминотини мамлакатнинг иқтисодий фаол аҳолиси таъминлайди, деган маънони беради.

Тақсимлаш тизимидаги пенсия моделида пенсионерларга пенсия тўлаш учун маблағлар уч манбадан шакллантирилади:

- иш билан банд ходимлар тўловлари;
- иш ҳақи фондидан мажбурий тўловлар;
- давлат дотациялари.

Тақсимлаш пенсия тизиминингучта асосий камчилиги мавжуд:

- демографик кўрсаткичларнинг таъсири;
- пенсиянинг ўртача иш ҳақига боғлиқлиги;
- маблағ тўпланиши коэффициенти.

2. Жамғариб бориладиган пенсия тизими. Мазкур модель жорий ва келажакдаги пенсия тўловларини амалга ошириш учун махсус маблағ захирасини яратишни таъминлашга йўналтирилган. У моҳият жиҳатидан узок муддатли инвестиция жараёнидан иборат бўлиб, даставвал тўланадиган бадаллар ҳисобига пенсия капитали шакллантирилади, у иқтисодиётга инвестиция қилинади ва шу ҳисобига пенсия капитали кўпайтирилади. Пенсия тўловлари ана шу жамғарилган пенсия капитали ҳисобидан амалга оширилади. Бошқача қилиб айтганда ҳар бир шахс пенсияси бевосита унинг меҳнат фаолиятидавомида пенсия жамғаримасига тўлаган бадаллари ҳамда бу бадаллар ҳисобига шакллантирилган капиталнинг иқтисодиётга инвестиция сифатида киритилиши натижасида олинган фойдага боғлиқдир.

Кўриниб турибдики, ушбу моделнинг асосий гоёси — фуқаронинг фаол меҳнат фаолияти давомида келгусида оладиган ўз пенсияси учун маблағ жамғаришдир. Давлат фуқароларга ёшга доир пенсия энг кам миқдорини тўлаш кафолатини олади. Ҳар бир ходим эса иш берувчи маблағлари ҳисобидан жамғариб бориладиган мажбурий пенсия суғуртасида иштирок этади.

Ушбу модель тарафдорлари жамғарилган бадалларни қимматли қоғозларга инвестиция қилишдан олинадиган фойда инфляция даражаси ва иш ҳақи ўсиши суръатларидан юқори эканлигини, шу туфайли пенсия жамғармалари пенсионерларга муносиб пенсия тўлашга қодир эканликларини асос қилиб келтиради. Аммо бошқа бозорлар каби молия бозори ҳам беқарорлик хусусиятига эга ва 2008 йилдан бошланган глобал инқироз бундан яққол кўрсатди.

Шу билан бирга пенсия таъминоти тизимларига демографик омили тобора кучли таъсир кўрсатмоқда.

Маълумки, пенсия тизими субъектлари қуйидагилардан иборат (10.2-расм):

- давлат;
- пенсионерлар;
- иш билан банд аҳоли;
- пенсия жамғармасига мажбурий тўловларни амалга оширадиган хўжалик юритувчи субъектлар эканлиги англашилади.

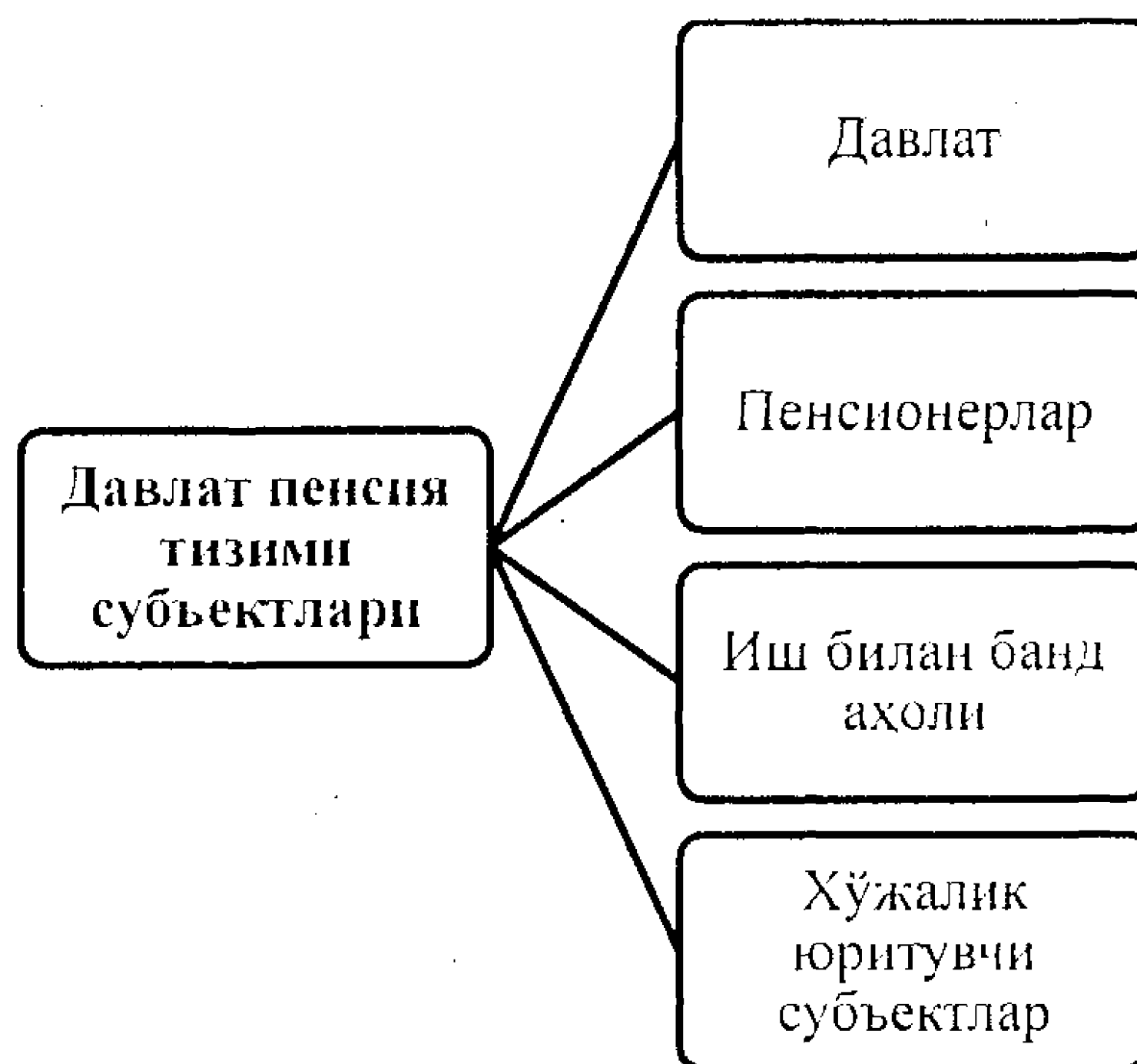

10.2-расм. Давлат пенсия тизими субъектлари

Мазкур субъектлар ўртасида энг асосийси – аҳолининг моддий неъматлар яратаётган қисми билан жамиятнинг меҳнатга лаёқатли бўлмаган аъзолари ўртасидаги иқтисодий манфаатларни мутаносиблаштиришдир. Гап шундаки, XX аср 80-йилларидан бошлаб ривожланган давлатларнинг, айниқса, Европа Иттифокига аъзо мамлакатларнинг пенсия таъминоти тизими тугилиш даражаси паст бўлган ҳолда умр кўриш давомийлиги узайиши натижасида аҳолининг қаришижадал ортиб бориши билан боғлиқ мураккаб демографик вазиятга дуч келмоқда. Буни 1990 йилда ҳар бир пенсионер ҳисобига 2,2 нафар иш билан банд тўғри келган бўлса, 2002 йилдабу кўрсаткич 1,7 ни ҳозир эса 1,5 ни ташкил этаётганлиги кўрсатиб турибди. Демографик прогнозлар 2030 йилга бориб, иш билан бандларга пенсия таъминоти босими икки бараварга ортишини кўрсатмоқда (10.3-расм).

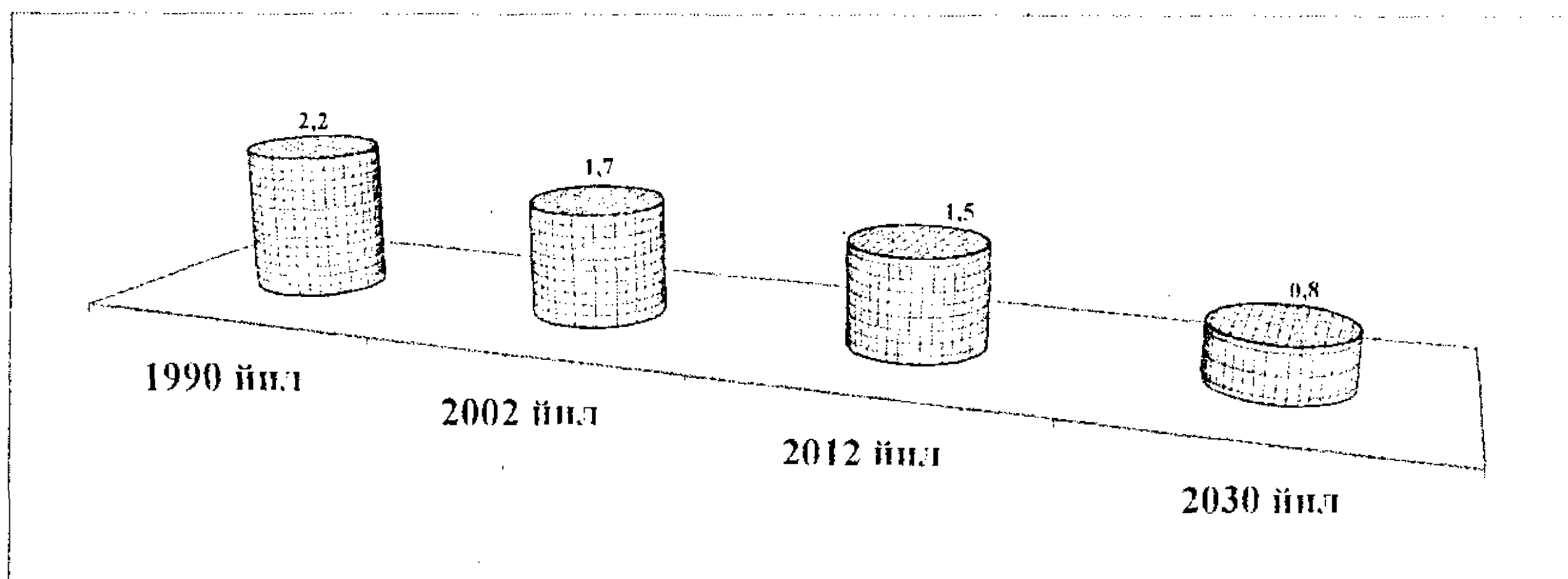

10.3-расм. Жаҳонда ҳар бир пенсионер ҳиссасига тўғри келадиган иш билан банд аҳоли сони (2030 йил–прогноз)

Ҳозирнинг ўзида қатор мамлакатларда иш билан банд аҳолига пенсия таъминотининг босими пенсия тизими камомадини келтириб чиқарди, чунки жорий пенсия бадаллари жорий пенсия тўловларини амалга ошириш имконини бермай қўйди. Шу сабабли XX аср охирларидан бошлаб, даромади юқори бўлган аҳоли пенсия тизимидаги текисчиликдан норози бўла бошлади.

Жаҳонда умр кўриш давомийлиги муттасил ортиб бормокда. Агар XIX аср охирида Европадаги кўпгина мамлакатларда умр кўришнинг ўртача давомийлиги 40 ёшни ташкил этган бўлса, XX асрда бу кўрсаткич 20–30 ёшга ва ундан ҳам кўпроққа ортди. XXI аср иккинчи ўн йиллиги бошида эса ўртача умр кўриш давомийлиги 80 ёшдан зиёд бўлган давлатлар сони тобора кўпаймокда (10.4-расм).

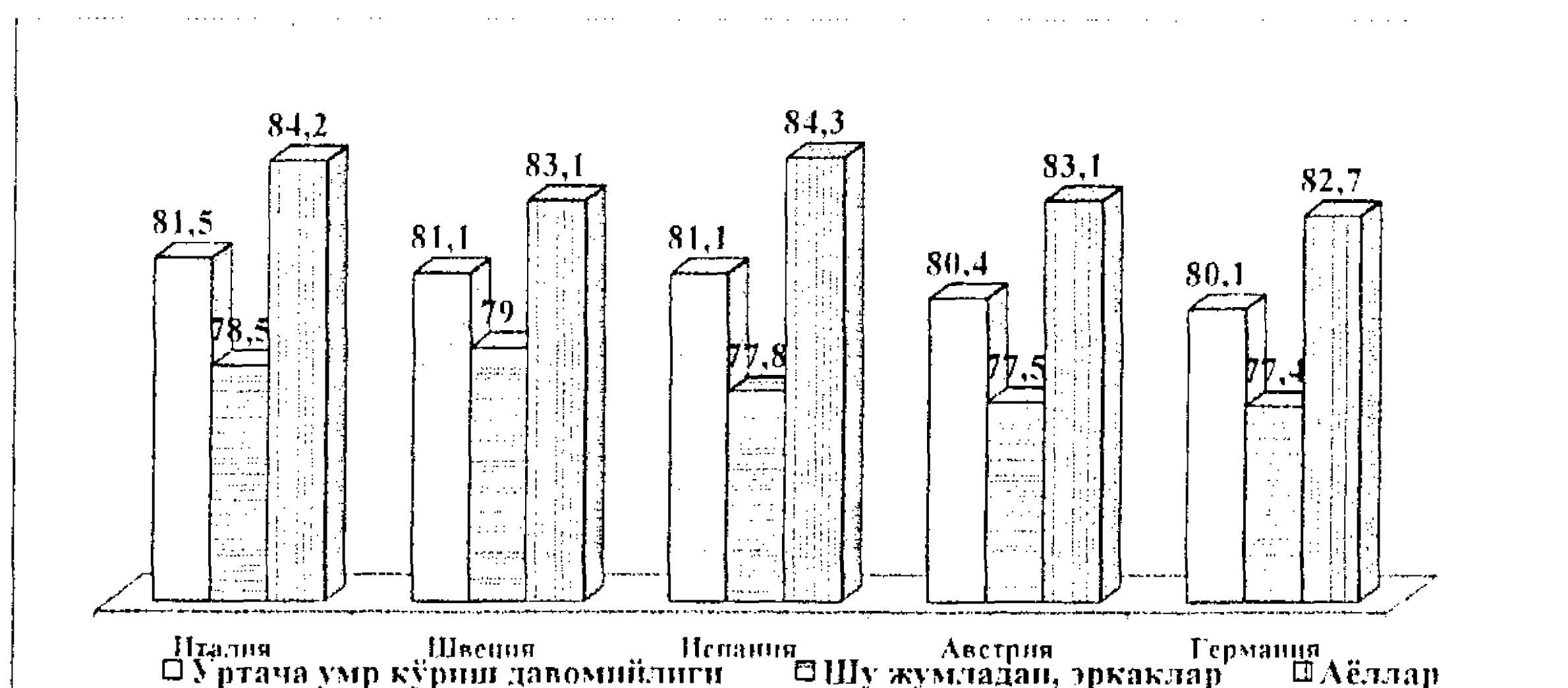

10.4-расм. Жаҳон мамлакатларида аҳолининг ўртача умр кўриш давомийлиги¹

¹ Россия и страны-члены Европейского Союза. 2009. Статистический сборник. – М., 2009. – С. 42.

Аҳолининг қариши пенсия тизимининг тақсимловчи ёки жамғариб бориладиган моделларидан қатъи назар иш билан банд фуқароларга пенсия босимини кучайтиради. Натижада пенсия ислохотларини амалга ошириш, яъни пенсияга чиқиш ёшини узайтириш (10.1-жадвал) ёки шахсий ихтиёрий жамғариб бориладиган пенсия таъминотини рағбатлантириш талаб қилинади.

10.1-жадвал

Жаҳон мамлакатларида ёшга доир пенсия олиш учун талаблар

Мамлакатлар	Эркаклар учун, ёш	Аёллар учун, ёш	Амал эта бошлаган йил
Япония	70	70	2012
Исландия	67	67	2007
Норвегия	67	67	2011
Дания	65-67	65-67	2008
Германия	65-67	65-67	2008
АҚШ	65	65	2012
Испания	65	65	2011
Бельгия	65	65	2009
Австрия	65	60	2011
Буюк Британия	65	60	2012
Грузия	65	60	2011
Италия	57-65	57-65	2009
Молдова	65	60	2011
Арманистон	63	63	2011
Қозоғистон	63	60	2011
Қирғизистон	63	58	2011
Тожикистон	63	58	2011
Озарбайжон	62,5	57,5	2011
Туркманистон	62	57	2011

Шунинг учун ҳозирги даврда жаҳоннинг ривожланган давлатларида уч даражали пенсия таъминоти тизимидан қўлланилмоқда:

- биринчи даража – ижтимоий пенсия. Ушбу даражада пенсиянинг энг кам миқдори давлат ижтимоий тақсимлаш пенсия тизими орқали кафолатланади. Ижтимоий пенсия миқдорига пенсионернинг иш ҳақи даражаси, иш стажи ва бошқа кўрсаткичларининг таъсири бўлмайди ёки жуда кам бўлади;

- иккинчи даража – пенсионерлар ҳаётий эҳтиёжларини қондириш модели. Мазкур даражада ходимларнинг фаол меҳнат фаолияти орқали пенсия ёшига етгандан сўнг ҳаётий эҳтиёжларини тўла қондирадиган миқдорда маблағ жамғариши рағбатлантирилади.

Бу модель ҳам давлат томонидан ёки унинг назоратида ташкил этиладиган тақсимловчи пенсия тизими орқали амал этади;

- учинчи даража – ихтиёрий қўшимча шахсий пенсия таъминоти. Ушбу модель суғурта компаниялари, банклар, хусусий пенсия жамғармалари иштирокини назарда тутди.

Пенсия таъминоти тизимида кенг кўламли чуқур ислохотларни амалга оширишга Жаҳон банкининг 1994 йилда эълон қилинган “Қариш жаҳон инкирозидан огоҳлантириш” (“Averting the Old Age Crisis”, World Bank) маърузаси сабаб бўлди¹. Ушбу маърузада пенсионерлар умр кўриши давомийлиги ортишининг таркиб топган тенденцияси ҳисобга олинган ҳолда кўпчилик давлатлар мутлақ маблағларни авлодлар ўртасида қайта тақсимлаш мутлақ тамойили (“Pay-As-You-Go” – “бирдамлик” тамойили) асосига қурилган пенсия тизими камомадига рўпара келади, деган огоҳлантириш овоза қилинди.

Қатор йиллар давомида Жаҳон банки, Халқаро меҳнат ташкилоти, Халқаро ижтимоий таъминот (ISSA) экспертлари пенсия таъминоти тизимида жамғариш ва қайта тақсимлаш унсурлари нисбати хусусида қизгин баҳслар олиб борди. Бу икки моделнинг ҳам ижобий, ҳам салбий томонлари мавжуд эканлиги сабабли халқаро экспертлар бугунги кунда ушбу масала бўйича ягона ҳаммабоп тавсия мавжуд эмаслиги ва ҳар бир мамлакат ўз хусусиятлари ва иқтисодий ривожланиш даражасидан келиб чиққан ҳолда пенсия таъминотининг у ёки бу тизимини мустақил танлаши зарурлиги ҳақидаги умумий фикрга келди.

Ҳозирги даврда ривожланган давлатлардаги пенсия таъминоти тизими учун фуқароларнинг пенсияга чиққанидан сўнг мамлакат иқтисодий фаол аҳолисининг ишлаб топаётган даромадини ўзининг фойдасига қайта тақсимлаш эмас, балки фаол меҳнат фаолияти давомида ишлаб топган маблағи ҳисобига тирикчилик ўтказиши хосдир.

Буюк Британияда давлат пенсия тизими 2007 йилги Пенсия тўғрисидаги қонун (The Pensions Act 2007) асосида ислоҳ этилмоқда. Унинг асосий қоидалари қуйидагилардан иборат (10.5-расм):

- кредит ажратишларнинг янги тизимини жорий этиш ва шу ҳисобига давлат пенсияси олиш ҳуқуқига эга бўладиган фуқаролар сонини кўпайтириш;

¹Averting the Old Age Crisis, World Bank. //http://www.pensions.wb.pdf.

- давлат пенсияси база миқдорини ўртача иш ҳақи ортишига мувофиқ кўпайтириш;
- босқичма- босқичпенсия ёшини 65 ёшдан 68 ёшга етказиш.



10.5-расм. Буюк Британия пенсия тизимининг хусусиятлари

Ҳозирги вақтда мамлакатда 1950 йилда туғилган эркаклар учун пенсия ёши – 65, аёллар учун – 60 ёшни ташкил қилади.

Давлат пенсияси миқдори икки: база ва кўшимча қисмдан иборат. Пенсиянинг база қисми “малака йиллари” (“qualifying years”) деб аталадиган иш стажига боғлиқдир. Пенсиянинг тўлиқ база қисмига эга бўлиш учун эркакларга 44 йил, аёллар учун - 39-44 йил иш стажи талаб қилинади.

Давлат пенсияси база қисмининг энг кам миқдори (тўлиқ база қисмининг 25,0 %) учун пенсия ёшига қараб 10-11 йиллик иш стажи талаб қилинади.

2007 йилги Пенсия тўғрисидаги қонунга мувофиқ, 2010 йил 6 апрелидан бошлаб пенсия тўлиқ база қисмига эга бўлиш учун

эркаклар ва аёлларга 30 йиллик иш стажи талаб қилинади. Ана шу муддат учунетишмайдиган ҳар йил учунпенсия тўлиқ база қисми ўттиздан бир нисбатда камайтиради.

Буюк Британияда 2008-2009 молиявий йилда пенсиянинг тўлиқ база қисми ҳафтасига 90,7 фунт стерлингни ташкил этди.

Давлат суғурта жамғармасига бадаллар иш берувчилар томонидан ходимларга иш ҳақи тўланаётганда ўтказиб берилади. Фуқаролар ўзини-ўзи иш билан таъминлаётган бўлсалар ёки доимий иш жойига эга бўлмасалар, бу бадалларни мустақил тўлайдилар.

Пенсия бадаллари бир нечта тоифаларга бўлинади ва иш берувчилар ҳамда ёлланма ходимлар томонидан биргаликда тўланади. Агар ходимнинг даромади пенсия бадали бошланғич даражасидан ("Primary Threshold" -ҳафтасига 105 фунт стерлинг) кам, лекин даромадларнинг энг паст чегарасига ("Lower Earnings Limit" – ҳафтасига 90 фунт стерлинг) тенг ёки ундан кам бўлса, у пенсия бадаллари тўлашдан озод этилади, лекин мазкур давр унинг меҳнат стажига кўшилади.

Ходимнинг даромади пенсия бадали бошланғич даражасидан юқори даражагача ("Upper earnings limit" – ҳафтасига 770 фунт стерлингча) бўлса, у 1-тоифа бўйича (11,0 %) бадал тўлайди. Юқори даражадан ортиқ бўлган даромад учун яна кўшимча 1,0 % миқдорида бадал тўланади.

Иш берувчиқуйи ва юқори даражалар ўртасида бўлган даромаддан 12,8 % миқдорида пенсия бадали тўлайди.

Ўзини-ўзи иш билан таъминлайдиганлар 2-тоифа ягона пенсия бадали (ҳафтасига 2,3 фунт стерлинг) тўлайдилар.

Агар фуқаро ишламаса ёки қуйи даражадагидан кам даромад оладиган бўлса мустақил равишда ҳафтасига 8,1 фунт стерлингни ташкил этадиган ихтиёрий бадал тўлаши мумкин.

Германиянинг пенсия тизими ташкил топганидан бери ўзгармасдан келаётган таксимлаш хусусиятига эга эди. Аммо айрим прогнозларга кўра, 2030 йилга бориб Германияда ҳар бир пенсионерга битта иш билан банд одам тўғри келиши ҳисобга олинган ҳолда тегишли ислохотлар бошлаб юборилди. 2001 йилгача бу давлатда ёшга доир пенсияга 63 ёшдан чиқиладиган бўлса, кейинчалик пенсия ёши 65 га кўтарилди.

Германияда таксимлаш пенсия моделидан тўла воз кечилмаган ҳолда 2001-2002 йилдан бошлаб жамғариб бориладиган пенсия таъминоти тизимига ўтишга киришилди. Бу ерда мажбурий суғурта

жамғармаси ходим ва иш берувчининг мажбурий тўловларидан шакллантирилади. Мажбурий пенсия жамғармаси маблағларининг тахминан 20,0 % давлат дотацияси ҳисобига тўғри келади.

Пенсия миқдори иш ҳақи ва иш стажига боғлиқ. Ходимлар ва иш берувчилар давлат пенсия жамғармасига тенг фоизда – жами иш ҳақи фондининг 19,4 %ни ташкил қиладиган миқдорда бадал тўлайди.

Йирик корхоналарида ишлайдиган ходимлар, шунингдек, ишлаб чиқариш пенсиясини ҳам олади. Бунинг учун ушбу корхоналарда касаба уюшмалари ва маъмурият ўртасидаги келишувга мувофиқ пенсия кассаси ташкил этилади. Ишлаб чиқариш пенсиясининг миқдори иш берувчи оладиган фойда ва ходим иш стажига боғлиқ. 10 йиллик иш стажига эга бўлган ходимлар ана шундай пенсия олишга даъвогарлик қилишлари мумкин. Ҳозирги вақтда Германияда пенсионерларнинг ярмига яқини ишлаб чиқариш пенсияси олади.

Шунингдек, барча давлат хизматчилари ёшга доир пенсияга тенг бўлган кўшимча пенсияга эга бўлади.

Германияда суғурта компаниялари ёки Пенсия кассаларидаги ихтиёрий пенсия суғуртаси фуқаролар хоҳиши бўйича амалга оширилади. Давлат фақат уларга солиқ имтиёзларини кўзда тутди.

1975 йилдан кейин туғилган немис фуқаролари 2002 йилдан бошлаб ҳар ой Федерал суғурта идорасидан мажбурий пенсия жамғармасига ўтказаетган маблағлари ҳисобидан келажакда қанча миқдорда пенсия олишлари ҳақида билдирги олиб турадилар. 2012 йилдан эса Германияда пенсия ёши 67 га кўтарилди.

Францияда пенсия таъминотидаги йирик ислохотлар аввал 2003 йил ўрталарида “Фийон қонуни” номини олган ҳуқуқий асосда амалга оширилган эди. Ушбу ўзгартиришлар иқтисодиёт турли секторларидаги ходимларнинг пенсияга чиқишлари учун талабларни кучайтиришга қаратилганди. Хусусан, мамлакатда ёшга доир пенсия олиш учун энг кичик ёш 60 ёш деб белгиланган эди.

Фийон қонунига мувофиқ, тўла миқдордаги пенсия олиш учун 160 йил чорагига тенг (40 йиллик) иш стажига талаб қилинарди. Агар иш стажига бундан кам бўлса, пенсия миқдори иш стажига учун ўрнатилган даражага етишмайдиган йилнинг ҳар чораги ёки 65 ёшга етишмайдиган ҳар йил учун 1,25 % миқдорда камайтирилади. Айни пайтда ушбу “жарима коэффициентини” 25,0 %дан ошмаслиги ҳам белгилаб қўйилганди. Пенсияга 65 ёшга тўлганда чиқилганда, иш

стажи давомийлигидан қатъи назар тўла миқдордаги меҳнат пенсиясини олиш мумкин бўларди.

Фийон қонунида йилнинг 160 чораги иш стажига эга бўлгандан кейин меҳнат фаолиятини давом эттирган фуқароларга ҳар йилги қўшимча иш стажига учун 3,0 % устама берилиши ҳам белгилаб қўйилган. Аммо бу устама 15,0 %дан ортиқ бўлиши мумкин эмас.

Моҳият жиҳатидан Франциянинг пенсия тизими ҳамтақсимлаш хусусиятига эга, яъни пенсионерларга тўловлар иқтисодий фаол аҳоли томонидан шакллантириладиган даромадлар ҳисобидан амалга оширилади. Ходимлар ва иш берувчиларнинг база ва қўшимча суғурталашда иштирок этишлари шарт, пенсия бадаллари улар ўртасида тақсимланади.

2010 йилда эса пенсия таъминоти тизимида янги ислохотларга киришилди. Энг аввало, пенсия ёши 67 га етказилди. Шу билан бирга 2018 йилдан эътиборан мажбурий суғурта жамғармасига тўловлар муддати 42 йил қилиб белгиланади.

Голландия Европада энг ривожланганлардан бири деб ҳисобланадиган пенсия тизимига эга. У уч даражалидир:

- давлат (база) пенсия таъминоти;
- мажбурий хусусиятга эга касбий пенсия таъминоти;
- шахсий пенсия таъминоти.

Бунда касбий пенсия таъминоти аҳолининг 90,0 %дан кўпрогини қамраб олган ва голландиялик пенсионер пенсиясининг тахминан 30,0 %ни таъминлайди.

Голландияда эркаклар ва аёллар учун бир хил пенсия ёши – 65 ёш белгиланган. Ана шу ёшга тўлган ҳар бир фуқаро давлат база пенсиясини олиш ҳуқуқини кўлга киритади. Бу пенсия миқдори иш стажига давомийлигига ҳам, меҳнат фаолияти давомида давлат пенсия жамғармасига тўланган бадаллар миқдорига ҳам боғлиқ эмас. Бошқача қилиб айтганда, давлат база пенсия таъминоти ушбу ёшга тўлган барча фуқароларни, ҳатто уй бекаларини ҳам қамраб олади. Бунда фақат бир фарқ мавжуд: ёлғиз пенсионерлар оилали пенсионерларга нисбатан кўпроқ пенсия олади.

Касбий пенсия тизимларининг пойдевори – тармоқ пенсия жамғармаларидир. Голландияда уларнинг сони бир неча юзтани ташкил этади. Бу жамғармалар пенсия бадаллари тўлайдиган компаниялардан мустақил бўлган иқтисодий бирликлар ҳисобланади. Мазкур жамғармалар, қоида бўйича, ўз маблағларини давлат қимматли қоғозлари ёки мамлакат компаниялари акцияларига

инвестиция қиладилар. Улар фаолияти суғурта бошқармаси томонидан назорат қилиб борилади.

Голландиянинг барча иқтисодий субъектлари учун бирор тармоқ суғурта жамғармасида иштирок этиши мажбурийдир. Агар бу субъект камида тармоқдаги етакчи суғурта жамғармаси тўлайдиган нафақа миқдорида нафақа тўлаш салоҳиятига эга бўлган ўз пенсия жамғармасини ташкил этган тақдирдагина ана шу мажбуриятдан озод қилинади.

Нодавлат пенсия таъминоти учун қатор солиқ имтиёзлари: пенсия жамғармаларига бадалларни, шунингдек, жамғармаларнинг инвестиция киритишдан олган фойдаларини солиқдан озод қилиш жорий қилинган. Лекин пенсиядан фуқаролар даромадлари туридан бири сифатидакатта миқдорда бўлмаса ҳам даромад солиғи олинади.

Швеция 1999 йилда янги турдаги пенсия тизимини жорий этган биринчи давлат ҳисобланади. Унинг бу тажрибасиданкейин турли мамлакатларда у ёки бу даражада фойдаланишди. Мазкур моделга мувофиқ, пенсия уч (10.6-расм):

- шартли-жамғариб бориладиган;
- жамғариб бориладиган; ва
- кафолатли таркибдан иборат.

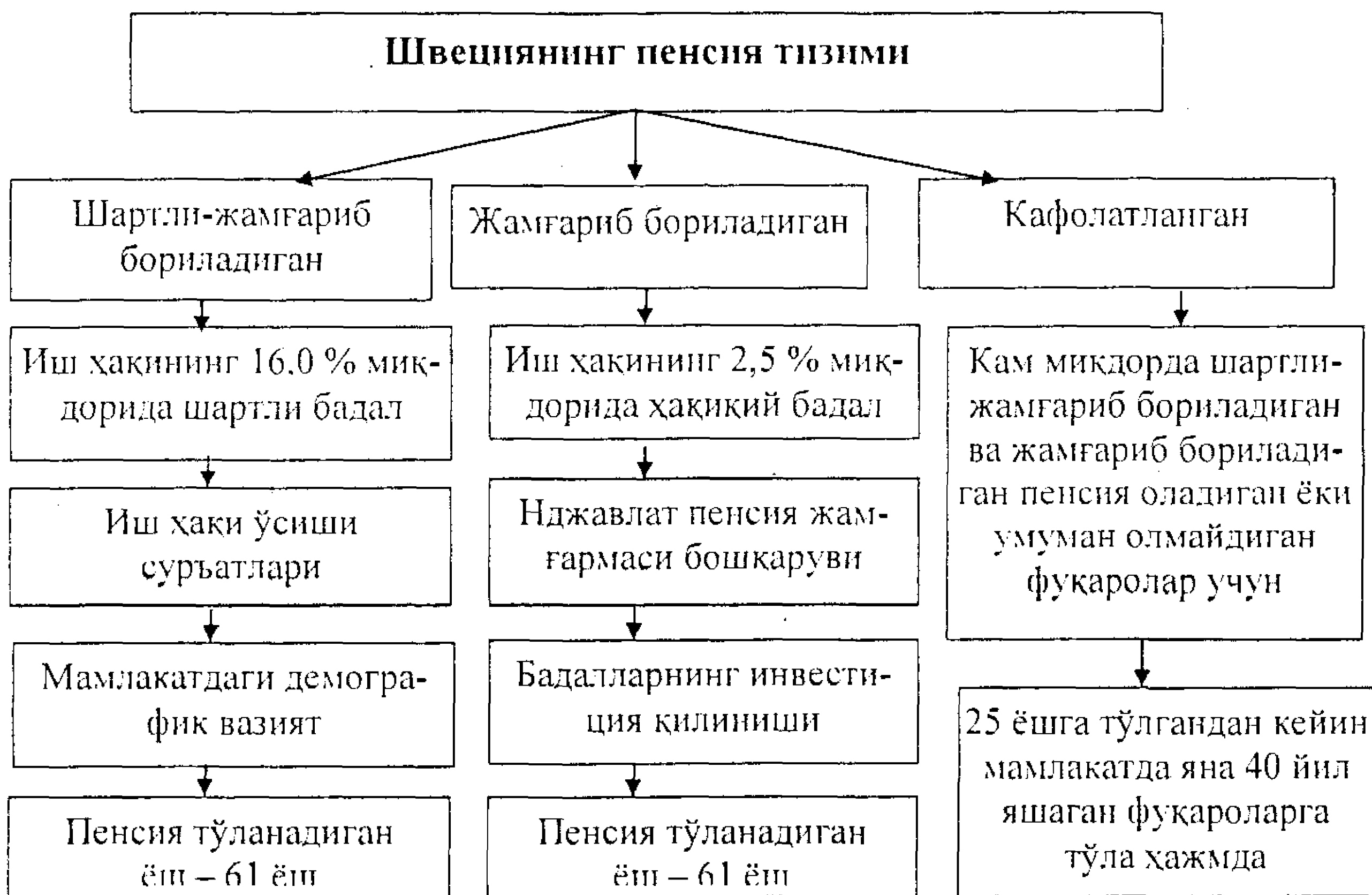

10.6-расм. Швециянинг пенсия тизими

Ушбу таркибнинг биринчи қисми ходимнинг иш ҳақиға боғлиқ ва маошининг 16,0 % ташкил этадиган бадаллардан шакллантирилади. Мазкур бадаллар шартли ҳисобланади, яъни пул маблағи эмас, балки мажбуриятлар жамғарилади. Шартли жамғармалар иш ҳақи ўсиши суръатлари ва мамлакатдаги демографик вазиятдан келиб чиққан ҳолда индексация қилинади. Пенсия миқдори эса шартли жамғарилган мажбуриятларва кутилаётган умр кўриш давомийлиги асосида белгиланади. Бу пенсия фуқаро 61 ёшга тўлгандан кейин тўлана бошланади, аммо уни кейинроқ ҳам расмийлаштирса бўлади.

Жамғариб бориладиган пенсия миқдори ҳам шартли-жамғариб бориладиган пенсиядек ходимнинг иш ҳақиға боғлиқ бўлади. Ходим бу иш ҳақининг 2,5 %ни шахсий пенсия ҳисобварағига ўтказиб боради. Аммо бу ҳолатда ходим пенсия жамғармасига шартли эмас, ҳақиқий иш ҳақини – пулини ўтказилади. Бу маблағ ходим ўзи танлаган нодавлат пенсия жамғармаси томонидан бошқарилади. Улар турли бозор механизмларидан фойдаланган ҳолда ходимлар бадалларини инвестиция қилиб, кўпайтириб боради. Жамғариб бориладиган пенсия ҳам фуқаро 61 ёшга тўлганидан кейин тўлана бошланади.

Кафолатли пенсия жуда кам миқдорда шартли-жамғариб бориладиган ва жамғариб бориладиган пенсия оладиган ёки умуман, олмайдиган фуқароларга берилади. Кафолатли пенсия давлат бюджетидан молиялаштирилади ва фуқаролар 65 ёшга тўлганидан кейин тўлана бошланади. У 25 ёшга тўлгандан кейин мамлакатда яна 40 йил яшаган фуқароларга тўла ҳажмда тўланади. Бунга етишмайдиган ҳар йил учун кафолатланган пенсия миқдори 1/40 қисмга камайтирилади.

Швецияда ходимлар ва иш берувчилар ўртасидаги жамоа шартномалари томонидан тартибга солинадиган ихтиёрий касбий пенсия тизимлари кенг тарқалган. Ҳозирги вақтда улар ходимларнинг 90,0 %га яқинини қамраб олган ва иш ҳақининг тахминан 10,0 %га тенг бўлган пенсия билан таъминлашга хизмат қилмоқда.

АҚШда ҳам давлат, ҳам хусусий пенсия тизимлари амал қилади. Шу туфайли фуқаролар ўзларининг уч: давлат, иш жойидаги хусусий-жамоавий ва хусусий шахсий пенсия билан таъминлай олади.

Тақсимлаш (давлат) тизимида пенсионерлар ишлаётган ва тегишли пенсия жамғармаларига бадаллар тўлаётган маблағлар ҳисобидан таъминланадилар. АҚШнинг Умумий федерал дастури деб аталадиган ва 1935 йилги Давлат суғуртаси тўғрисидаги қонун асосида амал этаётган энг йирик давлат пенсия тизими фуқароларнинг энг кам миқдордаги пенсиясини таъминлайди.

Жамғариб бориладиган тизимлар ҳам давлат, ҳам хусусий пенсия дастурларига хизмат қилади. Давлат жамғариб бориладиган дастурлари ҳукумат ва маҳаллий органлар ходимларининг пенсия таъминотига йўналтирилган. Иқтисодиётнинг хусусий секторида иш билан банд бўлганлар иш жойларида ташкил этиладиган қўшимча давлат пенсия тизимларида иштирок эта олади.

АҚШда бундай икки: белгилаб қўйилган тўловлар ва белгилаб қўйилган бадаллар пенсия дастурлари амал қилади. Белгилаб қўйилган тўловлар дастурлари иш берувчилар маблағлари ҳисобига шакллантирилади, ходимлар эса бу молиялаштиришда иштирок этмайди. Аммо XX аср охирларига келиб, мамлакатда белгилаб қўйилган бадаллар дастурлари жадал ривожлана бошлади. Мазкур дастурлар, одатда, иш берувчилар ва ходимлар томонидан тенг миқдорда молиялаштирилади. Бундай дастурнинг ҳар бириштирокчиси пенсия жамғармасида ўз ҳисобварағига эга бўладихамда турли инвестиция дастурларини ўзи танлай олади. Яъни у маблағидан қандай фойдаланиш учун масъулиятни ўз зиммасига олади. Бундай дастурда бирор компанияда 5-10 йилиш стажига эга бўлган ҳолда пенсия олиш ҳуқуқини қўлга киритиш мумкин.

АҚШ фуқаролари иш жойларида ташкил этиладиган ушбу дастурларда иштирок этиш билан бирга ўз шахсий пенсия ҳисобварағини очишлари мумкин. Аммо бундай ҳисобварақларини очиш ва маблағ жамғариш мамлакат қонунчилиги билан қатъи тартибга солинади. Пенсия ҳисобварақларига йиллик пул ўтказмалари миқдори 2000 доллар билан чегаралаб қўйилган. Шахсий ҳисобварақлардаги маблағлардан 59,5 ёшга тўлгандан кейингина фойдаланиш мумкин, фуқаро 79,5 ёшга тўлгандан кейин эса ҳисобварақ умуман, ёпиб қўйилади. Шахсий ҳисобварақларда жамғарилаётган пулдан солиқ олинмайди, бироқ жамғарилган пул ҳисобварақлардан олинаётганда даромад солиғи тўланади.

Япония жаҳон мамлакатлари орасида биринчи бўлиб пенсия ёшини 70 ёш қилиб белгилаб қўйди. Бу давлат пенсия тизимининг асосини давлат ижтимоий суғуртаси ташкил қилади. Давлат пенсияси икки: база пенсияси ва хизматчи пенсиясидан иборат. Фуқаро база пенсиясини олиши учун 25-40 йиллик иш стажига эга бўлиши керак. База пенсияси миқдори ҳар йили давлат томонидан пенсионер асосий эҳтиёжларини қондириши зарурлиги назарда тутилган ҳолда белгиланади.

Давлат база пенсияси ушбу дастурда иштирок этишни хоҳловчи аҳолининг барча тоифалари – корхона ходимлари, деҳқонлар, тадбиркорлар, иш билан банд бўлмаган фуқароларни қамраб олган. Пенсия жамғармаси белгилаб қўйилган ҳар ойлик бадаллар ҳисобига шакллантирилади ва маблағларининг 50,0 % давлат ҳисобидан молиялаштирилади.

Корхона ходимлари учун пенсия тизимининг иккинчи даражаси – хизматчи пенсияси ҳам тааллуқлидир. Ушбу пенсия миқдори ходимнинг иш ҳақи миқдорига боғлиқ. Хизматчи пенсиясини олиш учун ходим ҳамда иш берувчи махсус жамғармага иш ҳақларининг 8,0 % миқдорида тўловларни амалга ошириб боришлари керак бўлади.

Бугунги кунда пенсия таъминоти тизимида фақат ривожланган давлатлардагина эмас, балки Мустақил Давлат Ҳамдўстлигида ҳам ислохотлар бошлаб юборилган. Жумладан, Молдовада пенсия ёши эркеклар учун 65 (аёллар учун 60 ёш), Қозоғистон, Қирғизистон, Тожикистонда 63 (аёллар учун Қозоғистонда 60, қолган икки давлатда 58 ёш), Озарбайжонда 62,5 (аёллар учун 57,5 ёш), Туркманистонда 62 (аёллар учун 57) қилиб белгиланди.

10.2. Ўзбекистонда давлат пенсия таъминоти

Ўзбекистон давлат мустақиллигига эришгандан сўнг барча соҳалар қатори пенсия таъминоти тизимини ҳам тубдан ислоҳ қилиш зарурати туғилди. Аввалги тоталитар тузумда Собик Иттифок Пенсия жамғармасининг Ўзбекистон бўлими мавжуд эди. У 1993 йилда Ўзбекистон Республикаси Вазирлар Маҳкамаси ҳузуридаги Ижтимоий суғурта жамғармасига айлантирилди.

Маъмурий–буйруқбозлик тизимидан бозор иқтисодиёти муносабатларига ўтишнинг мураккаб даврида – маблағ етишмаётган, инфляция даражаси муттасил ортиб бораётган, ишлаб чиқариш ҳажмлари, фуқароларнинг даромади камайиб бораётган шароитларда Ижтимоий суғурта жамғармаси аҳолининг ночор қисмига ижтимоий ёрдам кўрсатиш вазифасини муваффақиятли бажарди.

1993 йилда “Фуқароларнинг давлат пенсия таъминоти тўғрисида”ги Қонун ҳам қабул қилинди. Ушбу Қонун билан фуқароларнинг қариганда, меҳнат қобилиятини тўлиқ ёки қисман йўқотганда, боқувчисиз қолганда ижтимоий таъминланишдан иборат конституциявий ҳуқуқларини рўёбга чиқариш, давлат пенсияларининг ягона тизимини, уларни тайинлаш, ҳисоблаб чиқариш,

қайта ҳисоблаш ва тўлашнинг ҳуқуқий асослари яратилди. Мазкур ҳужжатда мамлакатнинг миллий ва демографик хусусиятлари ҳисобга олинган, юқори унумли, муносиб иш ҳақи тўланадиган меҳнатни рағбатлантириш, текисчиликка барҳам бериш чоралари белгиланган эди.

Шу билан бирга Қонуннинг 1993 йилги таҳририда аҳолининг пенсия таъминотида умумий бирдамлик ва тақсимлаш тамойили сақланиб қолган эди. Чунки мамлакатда бозор механизмлари тўла ишга тушмаганлиги пенсия тизимида дарҳол туб ўзгаришлар қилиш имконини бермасди.

Мамлакатда ижтимоий йўналтирилган ислоҳотлар тобора кенгайиб ва чуқурлашиб борар экан, Ижтимоий суғурта жамғармаси томонидан маблағларни жамлаш, тақсимлаш ва қайта тақсимлаш функцияларини бажариш тобора мураккаблашиб борарди. Ушбу жамғарма фақат харажатлар ҳажмлари учун масъул бўлгани ҳолда маблағларни тақсимлаш ва қайта тақсимлаш механизмлари, пенсия ва нафақаларнинг қонуний тайинланиши ва бошқа муҳим масалалар жавобгарлиги бир нечта вазирлик ва идора зиммасида эди.

Мазкур муаммолар ҳисобга олинган ҳолда 1996 йилда Ўзбекистон Республикаси Вазирлар Маҳкамасининг қарори билан Ижтимоий таъминот вазирлиги ҳузурида Пенсия жамғармаси ташкил этилди. Ижтимоий таъминот вазири бир йўла Пенсия жамғармаси бошқаруви раиси ҳисобланарди. Мазкур институционал ўзгартиришлар мамлакатда пенсия таъминоти ташкилий тузилмасини жиддий тарзда такомиллаштиришга, пенсияни расмийлаштириш, пенсия тўловлари буюртмалари ва молиялаштириш ҳажмларини шакллантиришда кўп поғонали тизимга барҳам беришга хизмат қилди.

Шу билан бирга Пенсия жамғармасига тўловлар ва маблағ ажратишларнинг қўшимча манбалари – ёлғиз, ногирон шахслар ва фуқаролар бошқа тоифаларини қўллаб-қувватлаш бўйича давлат дастурларини шартнома асосида молиялаштириш, пенсия тизимини ислоҳ қилиш билан боғлиқ масалалар бўйича ҳамкорликнинг халқаро шаклларини амалга ошириш учун маблағ ажратиш ва ҳоказолар белгилаб қўйилди. Пенсия жамғармасига суғурта бадаллари мулкчилик шаклларида қатъи назар барча хўжалик юритувчи субъектлар учун иш ҳақи фондининг 36,0 %дан 37,3 %га, фуқароларнинг мажбурий суғурта бадаллари 1,0 %дан 2,5 %га оширилди. Айни пайтда пенсия бадалларининг ўз вақтида тўламаслик

учун жарима миқдори ҳам кўпайтирилди. 1997 йилдан эътиборан Пенсия жамғармасининг пул маблағлари улар шаклланиши ва сарф қилинишининг мақсадли йўналиши сақлаб қолинган ҳолда Давлат бюджетига киритила бошланди.

Мамлакат аҳолисининг пенсия таъминоти тизimini ислоҳ қилиш жараёнида 2001 йилда Ижтимоий таъминот вазирлигининг Пенсия жамғармаси бюджетдан ташқари Пенсия жамғармасига айлантирилди, у аввал Ўзбекистон Республикаси Солиқ қўмитаси таркибига киритилди, кейин эса Молия вазирлиги тасарруфига берилди.

Аҳоли пенсия таъминотининг меъёрий-ҳуқуқий базаси ҳам такомиллаштириб борилди. Республика ижтимоий-иқтисодий соҳаларида рўй бераётган туб ўзгаришлар ҳисобга олиниб, “Фуқароларнинг давлат пенсия таъминоти тўғрисида”ги Қонун такомиллаштириб борилди. 2004 йилда “Фуқароларнинг жамғариб бориладиган пенсия таъминоти тўғрисида”ги Қонуннинг қабул қилиниши, айниқса, муҳим аҳамиятга эга бўлди.

Бугунги кунда Ўзбекистонда иккита мажбурий пенсия тизими амал қилмоқда:

- асосий – бирдамлик тамойилига асосланган давлат пенсия таъминоти тизими;
- қўшимча – 2005 йил 1 январдан жорий этилган мажбурий, жамғариб бориладиган тизим.

Давлат пенсияларининг турли хилларини олиш ҳуқуқига эга бўлган фуқароларга уларнинг ўзлари танлаган битта пенсия тайинланади. Бунда жамғариб бориладиган пенсия тизими давлат пенсия тизимининг муқобил шакли эмас, балки уни тўлдиришини алоҳида таъкидлаш керак.

Пенсия тизimini молиялаштиришнинг манбаи – иш берувчилар ва ходимларнинг бадалларидир. Ушбу бадаллар миқдори ва табақаланиши бюджетдан ташқари Пенсия жамғармасида жамланадиган маблағларнинг пенсия тўловлари учун харажатларга мутаносиб бўлиши керак. Шунинг учун мамлакат ҳукумати ҳар йили Давлат бюджетини билан бир йўла бюджетдан ташқари Пенсия жамғармасига бадаллар миқдорини ҳам тасдиқлайди.

“Фуқароларнинг давлат пенсия таъминоти тўғрисида”ги Қонунга 2012 йилда киритилган қўшимча ва ўзгартиришлар ҳам ҳисобга олинган ҳолда мамлакатда пенсияларининг қуйидаги турлари белгилаб қўйилган:

- ёшга доир пенсия;
- ногиронлик пенсияси;
- боқувчисини йўқотганлик пенсияси;
- эркаклар – 60 ёшга тўлганда ва иш стажлари камида 25 йил бўлган тақдирда;
- аёллар – 55 ёшга тўлганда ва иш стажлари камида 20 йил бўлган тақдирда эга бўладилар.

Мамлакат фуқароларининг чет элда ишланган даврлар улар томонидан Молия вазирлиги ҳузуридаги бюджетдан ташқари Пенсия жамғармасига белгиланган суғурта бадаллари тўланган тақдирда, меҳнат стажига қўшиб ҳисобланади.

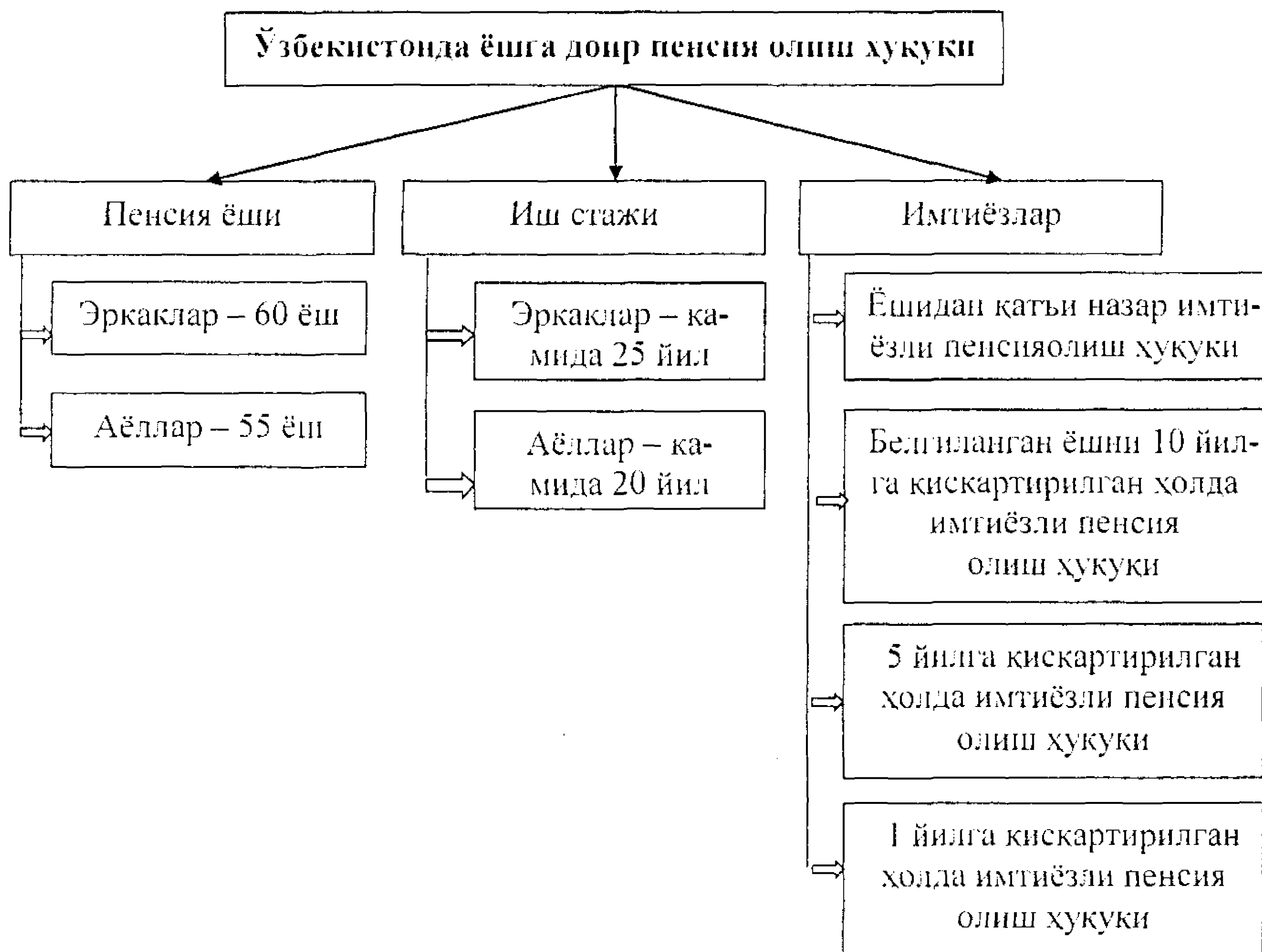

10.7-расм. Ўзбекистонда ёшга доир пенсия олиш ҳуқуқи

Қонунда фуқароларнинг айрим тоифалари имтиёзли шартларда пенсия олиш ҳуқуқига эга бўлишлари ҳам кўрсатилган. Жумладан:

- кон саноатидаги етакчи касб эгалари бўлган ходимлар;
- бевосита ерости ва очиқ кон ишларида тўлиқ иш куни давомида банд бўлган ходимлар;
- учувчилар ва учувчи-синовчилар таркибига кирувчи ходимлар;

• театрлар ва бошқа театр-томоша корхоналари артистларининг ҳамда спортчиларнинг айрим тоифалари белгилаб қўйилган иш стажига эга бўлсалар, ёшидан қатъи назар, имтиёзли пенсия олиш ҳуқуқига эга бўладилар.

Шу билан бирга умумий белгиланган ёшни 10, 5 ва 1 йилга қисқартирилган ҳолда имтиёзли пенсия олиш имконияти ҳам бор (10.2-жадвал).

10.2-жадвал

Имтиёзли пенсия олиш ҳуқуқи

Имтиёз бериладиган фуқаролар тоифалари	Имтиёзли пенсия ҳуқуқига эга бўлиш талаблари
Ёшидан қатъи назар имтиёзли пенсия олиш ҳуқуқи	
Кон саноатидаги етакчи касб эгалари	Ана шу ишларда камида 20 йил ишлаган бўлсалар
Бевосита ерости ва очик кон ишларида тўлиқ иш кунни давомида банд бўлган ходимлар	Ана шу ишларда камида 25 йил ишлаган бўлсалар
Учувчилар ва учувчи-синовчилар таркибига кирувчи ходимлар	Белгиланган хизмат муддатини ана шу лавозимларда эркаклар камида 25 йил ва аёллар камида 20 йил адо этган бўлсалар
Театрлар ва бошқа театр-томоша корхоналари артистларининг айрим тоифалари	Ижодий иш стажини камида 20-30 йил бўлганда
Спортчиларнинг айрим тоифалари	Иш стажини камида 20 йил бўлганда
Белгиланган ёшни 10 йилга қисқартирилган ҳолда имтиёзли пенсия олиш ҳуқуқи	
Ерости ишларида, меҳнат шариоити ўта зарарли ва ўта оғир ишларда тўлиқ иш кунни давомида банд бўлган ходимлар	Эркаклар — иш стажини камида 20 (аёллар — 15) йил бўлиб, бундан камида 10 (аёллар — 7.5) йил кўрсатиб ўтилган ишларга тўғри келган тақдирда
Цирклар ва концерт ташкилотлари артистларининг айрим тоифалари	Ижодий ишдаги стажини камида 20 йил бўлса
Белгиланган ёшни 5 йилга қисқартирилган ҳолда имтиёзли пенсия олиш ҳуқуқи	
Уруш ногиронлари ва уларга тенглаштирилган шахслар	
Меҳнат шариоити зарарли ва оғир ишларда тўлиқ иш кунни давомида банд бўлган ходимлар	Эркаклар — иш стажини камида 25 (аёллар — 20) йил бўлиб, бундан камида 12.5 (аёллар — 10) йил кўрсатиб ўтилган ишларга тўғри келса
Болаликдан ногирон фарзандларнинг оналари уларни саккиз ёшгача тарбиялаган бўлса	Иш стажини камида 20 йил бўлган тақдирда
Ногирон болалар учун ихтисослашган таълим муассасалари, «Меҳрибонлик» уйлари, ҳарбий академик лицейлар, тарбия колониялари ўқитувчилари	Махсус иш стажини камида 25 йил бўлса
Ихтисослашган тиббий муассасаларнинг шифокорлари ва ўрта тиббий ходимлари	Махсус иш стажини қишлоқ жойда камида 25 йил ва шаҳарларда камида 30 йил бўлса
Меҳнат ва аҳолини ижтимоий муҳофаза қилиш органларининг қариялар, ногиронлар ва ёлғиз фуқароларга хизмат кўрсатишда бевосита банд бўлган ходимлари	Эркаклар — махсус иш стажини камида 25 (аёллар — 20) йил бўлса

10.2-жадвалга қўшимча равишда шунини ҳам таъкидлаш керакки, меҳнат шароити зарарли ва оғир ишларда – эркеклар камида 6 йилу 3 ой, аёллар камида 5 йил – ишлаган ходимларга пенсия ёши эркекларнинг бундай ишдаги ҳар 2 йилу 6 ойи учун ва аёлларнинг бундай ишдаги ҳар 2 йили учун 1 йилга қисқартирилган ҳолда тайинланади.

Айни пайтда фаолият тури, мулк ва хўжалик юритиш шаклларида қатъи назар, давлат томонидан ижтимоий суғурталанган ҳолда бюджетдан ташқари Пенсия жамғармасига суғурта бадаллари тўлаган, шунингдек, ҳарбий хизматни ўтаган, давлат хавфсизлиги органлари ва ички ишлар органлари, махсус алоқа органлари ва тоғ-кон-қутқарув қисмларида хизмат қилган, камида йигирма йиллик иш стажи бўлган аёллар 54 ёшга тўлганда пенсия олиш ҳуқуқига эга бўладилар.

Пенсия тайинлаш учун етарлича иш стажига эга бўлмаган шахсларга ёшга доир пенсиялар фаолият тури, мулк ва хўжалик юритиш шаклларида қатъи назар, давлат томонидан ижтимоий суғурталанган ҳолда бюджетдан ташқари Пенсия жамғармасига суғурта бадаллари тўлаган, шунингдек, ҳарбий хизматни ўтаган, давлат хавфсизлиги органлари ва ички ишлар органлари, махсус алоқа органлари ва тоғ-кон-қутқарув қисмларида хизмат қилган, камида 5 йил иш стажи мавжуд бўлган тақдирда, бор стажга муносиб миқдорда тайинланади.

Технологиядаги, ишлаб чиқариш ва меҳнатни ташкил этишдаги ўзгаришлар, ходимлар сони (штати) ёки иш хусусиятининг ўзгаришига олиб келган ишлар ҳажмининг қисқарганлиги ёхуд корхонанинг тугатилганлиги муносабати билан ишдан озод этилган ва ишсиз деб эътироф этилган шахслар:

- эркеклар – 58 ёшга тўлганда ва иш стажи камида 25 йил бўлган тақдирда;
- аёллар – 53 ёшга тўлганда ва иш стажи камида 20 йил бўлган тақдирда пенсия олиш ҳуқуқига эга бўладилар.

Пенсия миқдори иш стажининг муддатига боғлиқ бўлиб, қуйидагилардан таркиб топади (10.8-расм):

Ўзбекистон Республикаси олдида алоҳида хизматлари бўлган шахсларга – хизматларига қараб – пенсия таянч миқдorigа энг кам ойлик иш ҳақининг 100,0 %дан 150,0 %гача, ёшидан қатъи назар имтиёзли пенсияга чиқиш ҳуқуқига эга бўлган артистларга –75,0 %, театр-концерт ташкилотлари артистлари ва бадиий ходимларига,

театр ва муסיқа санъати ижодий ходимлари тайёрловчи ўқув муассасаларининг профессор-ўқитувчилари ва концертмейстерларига, Ўзбекистон Республикаси Вазирлар Маҳкамаси белгиладиган рўйхатга кўра –50,0 %, вафоти ҳарбий хизмат ёки ички ишлар органларидаги хизмат мажбуриятларини бажариш билан боғлиқ ҳарбий хизматчиларнинг ҳамда ички ишлар органлари ходимларининг ота-оналарига ва янги никоҳдан ўтмаган бева хотинларига (бева эрларига) –30,0 % кўшилади.

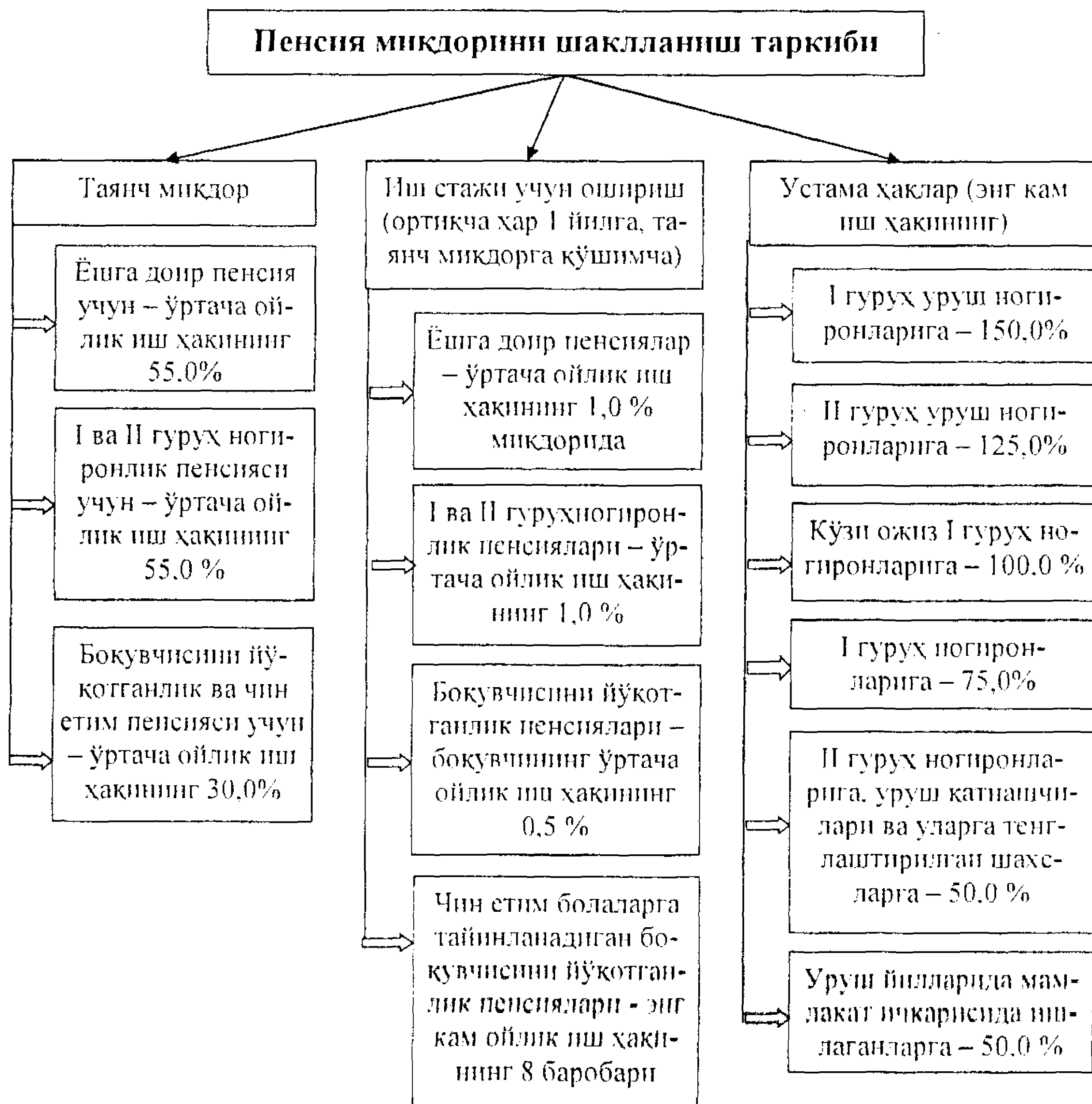

10.8-расм. Ўзбекистонда пенсия миқдорини шаклланиш таркиби

Иш стажи тўлиқ бўлмаган чоғдаги пенсияларбор стажга мутаносиб миқдорда тайинланади.

Иш стажи тўлиқ бўлмаган чоғдаги пенсиялар:

- ёшга доир пенсиялар учун – энг кам ойлик иш ҳақининг 50,0 % дан;

- I гуруҳ ногиронларига ногиронлик пенсиялари учун – энг кам ойлик иш ҳақининг 100,0 % дан;
- II гуруҳ ногиронларига ногиронлик пенсиялари учун – энг кам ойлик иш ҳақининг 50,0 % дан;
- оиланинг меҳнатга лаёқатсиз ҳар бир аъзосига боқувчисини йўқотганлик пенсияси учун – энг кам ойлик иш ҳақининг 50,0 %дан;
- ҳам отаси, ҳам онасидан жудо бўлган (чин етим) ҳар бир болага боқувчисини йўқотганлик пенсияси учун – энг кам ойлик иш ҳақининг 100,0 %дан кам бўлмаслиги лозим.

Ёшга доир пенсия тайинлаш учун етарли иш стажига (камида 5 йил) эга бўлмаган эркакларга – 65, аёлларга – 60 ёшга етганларида ёшга доир нафақа тайинланади. Иш стажига эга бўлмаган шахсга ёшга доир нафақа меҳнатга лаёқатли вояга етган фарзандлари, қариндошлари ёки Ўзбекистон Республикасининг Оила кодексига мувофиқ уларни таъминлашга мажбур бўлган бошқа шахслар бўлмаган тақдирда тайинланади.

Пенсия жамғармаси бўлими томонидан фуқароларнинг ўзини-ўзи бошқариш органлари билан биргаликда ўтказилган текширишда иш стажига эга бўлмаган ва ёшга доир нафақа сўраб мурожаат этган шахсни таъминлашга мажбур бўлган қариндошларининг ёки бошқа шахсларнинг моддий ночорлиги аниқланган ҳолларда ёшга доир нафақа ёшга доир нафақа сўраб мурожаат қилган шахсга моддий ёрдам бера олмайдиган қариндошлар ёки бошқа шахслар бор бўлган тақдирда ҳам ёшга доир нафақа тайинланиши мумкин.

Ногиронлик нафақаси ногиронлик содир бўлган ҳолларда, ёшидан катъи назар, иш стажига эга бўлмаган I ва II гуруҳ ногиронларга фақат меҳнат қобилияти доимий ёки узок муддатга йўқотилганда тайинланади ва тўланади. Меҳнат фаолиятига лаёқати чекланганлиги даражасини аниқлаш учун тиббий текшириш (меҳнатга лаёқати доимий ёки узок муддат йўқотилганда) Пенсия жамғармаси бўлимлари йўлланмалари бўйича тиббий-меҳнат эксперт комиссиялари томонидан амалга оширилади.

I гуруҳ ногиронликни белгилаш учун касалликлар, жароҳатлар, туғма нуқсонлар оқибатида организм ҳаёт фаолиятининг яққол кўриниб турган чекланишлари асос бўлади.

I гуруҳ ногиронлик куйидаги ҳолларда белгиланади:

- ўзига ўзи хизмат қилиш, ҳаракат қилиш ёки ўз хулқ-атворини назорат қилиш (ўқиш, муомала қилиш, ҳаракатланиш), шунингдек, меҳнат фаолиятида қатнашиш мумкин бўлмаган, бу эса, ўз навбатида,

бошқаларнинг доимий парваришига, ёрдамига ёки назоратига эҳтиёж сезишга олиб келадиган, тўла ижтимоий мослашувчанликни йўқотиш ҳолларида (тетраплегия, оғир тетрапарез, оғир сурункали психозлар, инкурабел, хатарли ўсмалар);

- ҳаракат қилиш, ўзига ўзи хизмат қилиш, ўқиш ёки муомала қилиш, ўзини идора қилиш, ўз хулқ-атворини назорат қилиш, шунингдек, оддий ишлаб чиқариш шароитида меҳнат фаолиятида қатнашиш анча қийинлашгани оқибатида, агар кўрсатилган бузилишлар доимо ўзгаларнинг парвариши, ёрдами ёки назорати зарурлигини тақозо этувчи анча яққол кўриниб турган ижтимоий мосланувчанликни йўқотиш ҳолларида (оёқларнинг доимий фалажи, ҳар икки қўлнинг чўлтоқлиги, яъни ҳар икки панжадаги ҳамма бармоқларнинг йўқлиги, юкоридан учдан бир даражада ҳар икки соннинг чўлтоқлиги, бутунлай кўрмаслик).

II гуруҳ ногиронлик қуйидаги ҳолларда белгиланади:

- саломатлигининг ҳолатига кўра меҳнат фаолиятида қатнаша олмаслик оқибатида анча яққол кўриниб турган ижтимоий мослашувчанликни йўқотишда ёки меҳнат фаолияти таъсирида касаллик кечишининг ёмонлашиши, оғир асоратлар пайдо бўлиши хавфи туғилганда, шунингдек, муомала қилиш, ўзини идора қилиш, ўқиш, ўз хулқ-атворини назорат қилишга яққол қийналишда, аммо ўзгаларнинг ёрдамига, парваришига ёки назоратига эҳтиёж бўлмаганда (юракнинг клапан аппарати шикастланганлиги ёки қон айланишининг II ва III даражали доимий бузилгандаги миокард, тез авж олувчи, тез-тез кризисларга мойил иккинчи босқич гипертония касаллиги, ўпка циррози, такрорий миокард инфаркти, қисқа вақт ичида такрорланган инсульт, яқин масофани кўролмаслик);

- оғир сурункали касалликлар, таянч-ҳаракат аъзоларининг ўзаро боғлиқ нуқсонлари ва кўриш қобилиятини анча йўқотиш оқибатида яққол кўриниб турган ижтимоий мослашувчанликни йўқотганда, шунингдек, муомала қилиш, ўзини идора қилиш, ўқиш, ўз хулқ-аворини назорат қилиш ҳамда оддий шароитдаги меҳнат фаолиятида қатнашиш қийин бўлганда, аммо ўзгаларнинг ёрдамига, парваришига ёки назоратига эҳтиёж бўлмаганда (овқатланишнинг камайиши ва қисқа муддатли ремиссиялар кўриниб турган язва касаллигининг оғир шакли, заҳарланиш, тез-тез зўрайиб турадиган бронхоэктатик касаллик, тез-тез хуруж қиладиган тутқанок касаллиги, қадам босишни бир мунча бузиб турадиган оёқ парапарези).

Ногиронлик нафақаси меҳнатга лаёқат йўқотилишининг бутун даври учун тайинланади.

Меҳнатда майибланганда ёки касб касаллигига учраганда бериладиган ногиронлик пенсиялари иш стажидан қатъи назар тайинланади.

Умумий касаллик туфайли бериладиган ногиронлик пенсиялари ногиронлик бошланган пайтга муайян иш стажига эга бўлган тақдирда тайинланади (10.3-жадвал).

10.3-жадвал

Умумий касаллик туфайли бериладиган ногиронлик пенсиялари тайинлаш учун талаб қилинадиган иш стажи

Ёш	Талаб қилинадиган иш стажи, йил
23 ёшга қадар	2
23 ёшдан 26 ёшга қадар	3
26 ёшдан 31 ёшга қадар	5
31 ёшдан 36 ёшга қадар	7
36 ёшдан 41 ёшга қадар	9
41 ёшдан 46 ёшга қадар	11
46 ёшдан 51 ёшга қадар	14
51 ёшдан 56 ёшга қадар	17
56 ёш ва ундан ошганда	20

20 ёшга тўлгунга қадар умумий касаллик туфайли иш даврида ёки ишлаш тўхтатилганидан кейин ногирон бўлиб қолган шахсларга пенсиялар иш стажидан қатъи назар тайинланади.

Агар ногиронликни келтириб чиқарувчи жароҳатланиш, заҳарланиш, иссиқ уриши, куйиш, совук уриши, чўкиш, электр токи ёки яшин уриши, шунингдек, табиий офатлар ёки авариялар туфайли саломатликнинг бошқа тарзда шикастланиши меҳнат вазифасини бажаришда, корхона, ташкилот ҳудудида содир бўлса, ногиронлик меҳнатда майибланиш туфайли содир бўлган деб ҳисобланади.

Меҳнатда майибланганда ёки касб касаллигига учраганда бериладиган ногиронлик пенсиясидан умумий касаллик туфайли бериладиган ногиронлик пенсиясига ўтказилганда зарур стаж ногиронлик дастлаб белгиланган вақтдаги ёшга қараб аниқланади.

Давлат пенсияси олиш ҳуқуқига эга бўлмаган шахснинг қарамоғида бўлган оиланинг меҳнатга лаёқатли бўлмаган аъзолари боқувчисини йўқотганлик нафақаси олиш ҳуқуқига эгадирлар.

Оиланинг меҳнатга қобилиятсиз аъзоларигақуйидагилар киради:

- болалар, ака-укалар, опа-сингиллар ва набиралар 16 ёшга тўлмаган бўлса ёки 16 ёшдан катта бўлса ҳам 16 ёшга тўлмасдан

ногирон бўлиб қолган бўлсалар. Бунда ака-укалар, опа-сингиллар ва набираларнинг меҳнатга қобилиятли ота-онаси бўлмаса;

- ота, она, ўғай ота, ўғай она, хотин, эр, башарти, улар 7-моддада назарда тутилган пенсия ёшига тўлган ёки ногирон бўлсалар;

- ёшидан ва меҳнат қобилиятидан қатъи назар, ота ва онадан бири ёки эр (хотин) ёхуд бува, буви, ака-ука ёки опа-сингил, агар у вафот этган боқувчининг болалари, ака-укалари, опа-сингиллари ёки набираларини, ишловчиларга болага қараш учун иш ҳақи сакланмаган таътилда бўлиш ҳуқуқини берадиган ёшга тўлгунга қадар боқиш билан машғул бўлса ва ишламаса;

- бува ва буви – агар қонунга мувофиқ уларни боқиши шарт бўлган кишилар бўлмаса.

Ўқувчилар 18 ёшга тўлгунга қадар боқувчисини йўқотганлик пенсияси олиш ҳуқуқига эгадирлар.

Боқувчисини йўқотганлик нафақаси вафот этганининг оила аъзоларига вафот этган фуқаро олган ёки олиш ҳуқуқига эга бўлган нафақага фоиз нисбатида қуйидаги миқдорларда белгиланади:

- оиланинг уч ва ундан ортиқ меҳнатга лаёқатсиз аъзосига – нафаканинг 100,0 %;

- оиланинг меҳнатга лаёқатсиз икки аъзосига – нафаканинг 75,0 %;

- оиланинг меҳнатга лаёқатсиз бир аъзосига – нафаканинг 50,0 %.

Нафақа олиш ҳуқуқига эга бўлмаган шахс вафот этган тақдирда вафот этганининг оила аъзоларига боқувчисини йўқотганлик нафақаси миқдори пенсия тайинлаш учун зарур бўлган иш стажига эга бўлмаган қариялар ва меҳнатга лаёқатсиз фуқароларнинг нафақаси миқдоридан келиб чиққан ҳолда белгиланади.

Саховат уйларида яшовчи ёлғиз қариялар ва ногиронларга пенсия билан улар таъминоти учун сарф-харажат ўртасидаги фарқ, лекин тайинланган пенсиянинг камида 10,0 %, уруш ногиронларига эса камида 20,0 % тўланади.

2011 йил давомида мамлакатда 2 млн. 946 миндан ортиқ фуқароларга пенсия ва нафақалар тўлаб борилди. Бунинг учун Ўзбекистон Республикаси Молия вазирлиги ҳузуридаги бюджетдан ташқари Пенсия жамғармаси томонидан 6,03 трлн. сўм миқдоридан маблағ ажратилди.

Бундан ташқари Ўзбекистон Республикаси Вазирлар Маҳкамасининг 2013 йил 15 февралдаги 44-сон Қарори билан “Қам таъминланган оилаларга ижтимоий нафақалар ва моддий ёрдам тайинлаш ва тўлаш тартиби тўғрисида”ги Низом қабул қилинди. Ушбу Низомга мувофиқ қуйидагилар амалга оширилади:

- Ўзбекистон Республикаси Меҳнат ва аҳолини ижтимоий муҳофаза қилиш вазирлиги 8-10 та фуқароларнинг ўзини-ўзи бошқариш органлари ҳудудларига туман (шаҳар) бандликка кўмаклашиш ва аҳолини ижтимоий муҳофаза қилиш марказлари малакали мутахассисларидан 1 нафар ходим бириктирилади;

- агар нафақа ва моддий ёрдам тўлаш кейинги календарь йилга ўтган тақдирда, нафақа ва моддий ёрдам миқдори энг кам ойлик иш ҳақининг йил бошига белгиланган миқдорига мувофиқ белгиланади;

- болали оилаларга нафақа ва моддий ёрдам 6 ой муддатга, бола парвариши бўйича нафақа эса – 12 ойга тайинланади, бироқ бола икки ёшга тўлган ойдан кейинги ойга ўтмаслиги керак;

- агар туғилган, фарзандликка олинган ёки васийликка қабул қилинган икки ва ундан ортиқ болалар парвариш қилинса, у ҳолда бола парвариши бўйича нафақа кичик бола икки ёшга тўлгунга қадар бир барабар миқдорда тўланади.

10.3. Фуқароларнинг пенсия таъминоти тизимида бюджетдан ташқари Пенсия жамғармасининг роли ва ўрни

Ўзбекистонда 2005 йилдан эътиборан фуқароларнинг давлат пенсия таъминоти тизимига қўшимча равишда, иш берувчиларнинг пенсия ёшига етган ходимларнинг моддий аҳолини яхшилаш, шу асосида пенсионерларга амалдаги пенсия тўловларига қўшимча равишда даромад олиш манбаларини яратиш, кексалик чоғида фуқаронинг ўз фаровонлиги учун шахсий жавобгарлигини ошириш мақсадида жамғариб бориладиган пенсия таъминоти йўлга қўйилди.

2004 йилда “Фуқароларнинг жамғариб бориладиган пенсия таъминоти тўғрисида”га Қонунида қайд қилинганидек, “жамғариб бориладиган пенсия таъминоти – фуқароларни шахсий жамғариб бориладиган пенсия ҳисобварақларидаги маблағлардан давлат пенсиясига қўшимча равишда пул маблағлари билан таъминлаш” ҳисобланади.

Шу мақсадда Ўзбекистон Республикаси Молия вазирлиги ҳузурида ташкил этилган бюджетдан ташқари Пенсия жамғармаси зиммасига қуйидаги асосий вазифалар юкланган (10.9-расм):

- фуқароларнинг ижтимоий таъминотга ва ижтимоий суғуртага бўлган давлат томонидан кафолатланган ҳуқуқларини амалга ошириш;
- республикада пенсия таъминотини янада такомиллаштириш;
- мажбурий ажратмалар, бадаллар ва бошқа тўловларни Пенсия жамғарманинг бюджетдан ташқари махсус ҳисоб рақамида марказлаштирилган тартибда жамлаш;

- пенсиялар, нафақалар ва компенсацияларни тўлашга харажатларни молиялаштириш;
- Пенсия жамғармаси маблағларининг мақсадли ва самарали сарфланишиустидан назоратни таъминлаш;
- Пенсия жамғармаси маблағларини кўпайтиришни ташкил этиш;
- пенсиялар ҳамда бошқа тўловларни тўлиқ ҳажмда молиялаштириш ва тўланишини ташкил этиш, улар бўйича ҳисоб ва ҳисоботни юритиш;
- пенсиялар тайинланиши ва қайта ҳисоблаб чиқилишини тизимли асосдадоимий таҳлил қилиш ва мониторингини олиб бориш, фуқароларнинг пенсия таъминотига йўналтириладиган маблағлардан катъиян мақсадли фойдаланилишини таъминлаш;
- меҳнат майиблиги ёки касб касаллиги оқибатидаги ногиронлик бўйича тайинланган пенсияларни тўлашга маблағларни даъволар бўйича айбдор юридик ва жисмоний шахслардан белгиланган тартибда ундириб олишни ташкил қилиш;
- тиббий-меҳнат экспертизаси хизмати фаолиятини ташкил этиш;
- давлат ижтимоий сугуртаси соҳасида халқаро алоқаларни амалга ошириш, чет эл тажрибасини ўрганиш ва ундан фойдаланиш.

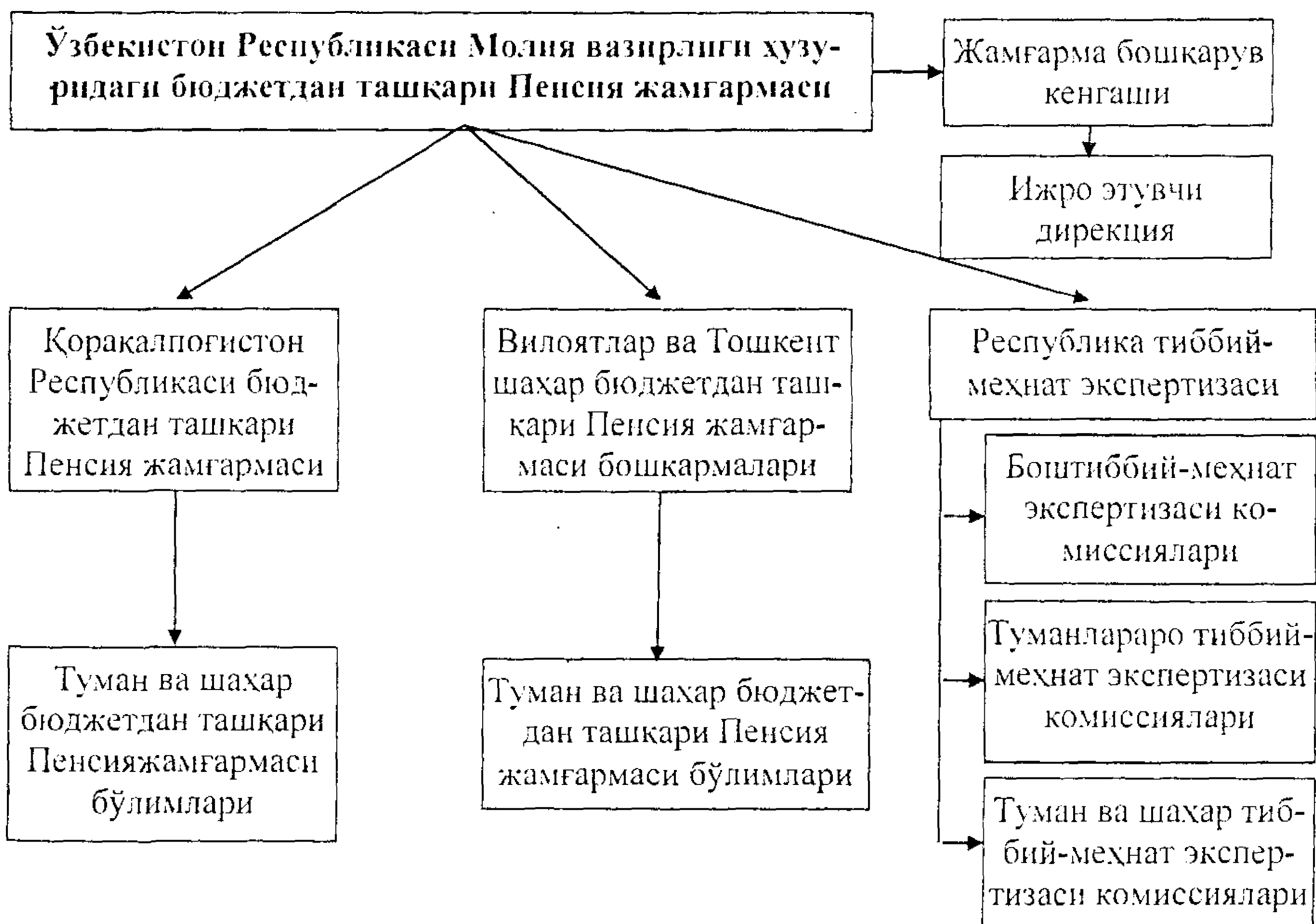

10.9-расм. Ўзбекистон Республикаси бюджетдан ташқари Пенсия жамғармасининг ташкилий тузилмаси

Бюджетдан ташқари Пенсия жамғармаси тизими - 14 та ҳудудий бошқармалар, 166 та туман(шаҳар) бўлимлари, республика тиббий-ижтимоий экспертиза инспекцияси ва бош, туман, туманлараро, шаҳар ва ихтисослаштирилган тиббий-меҳнат экспертизаси хизматларидан ташкил топган.

Пенсия жамғармасининг ижро этувчи дирекцияси Пенсия жамғармасининг ижро этувчи органи ҳисобланади. Манбалар ва фойдаланиш йўналишлари бўйича келгуси йил учун Пенсия жамғармаси даромадлари ва харажатлари прогнози Жамғарманинг ижро этувчи дирекцияси томонидан ишлаб чиқилади ва кўриб чиқиш учун Жамғармани бошқарув кенгашига киритилади.

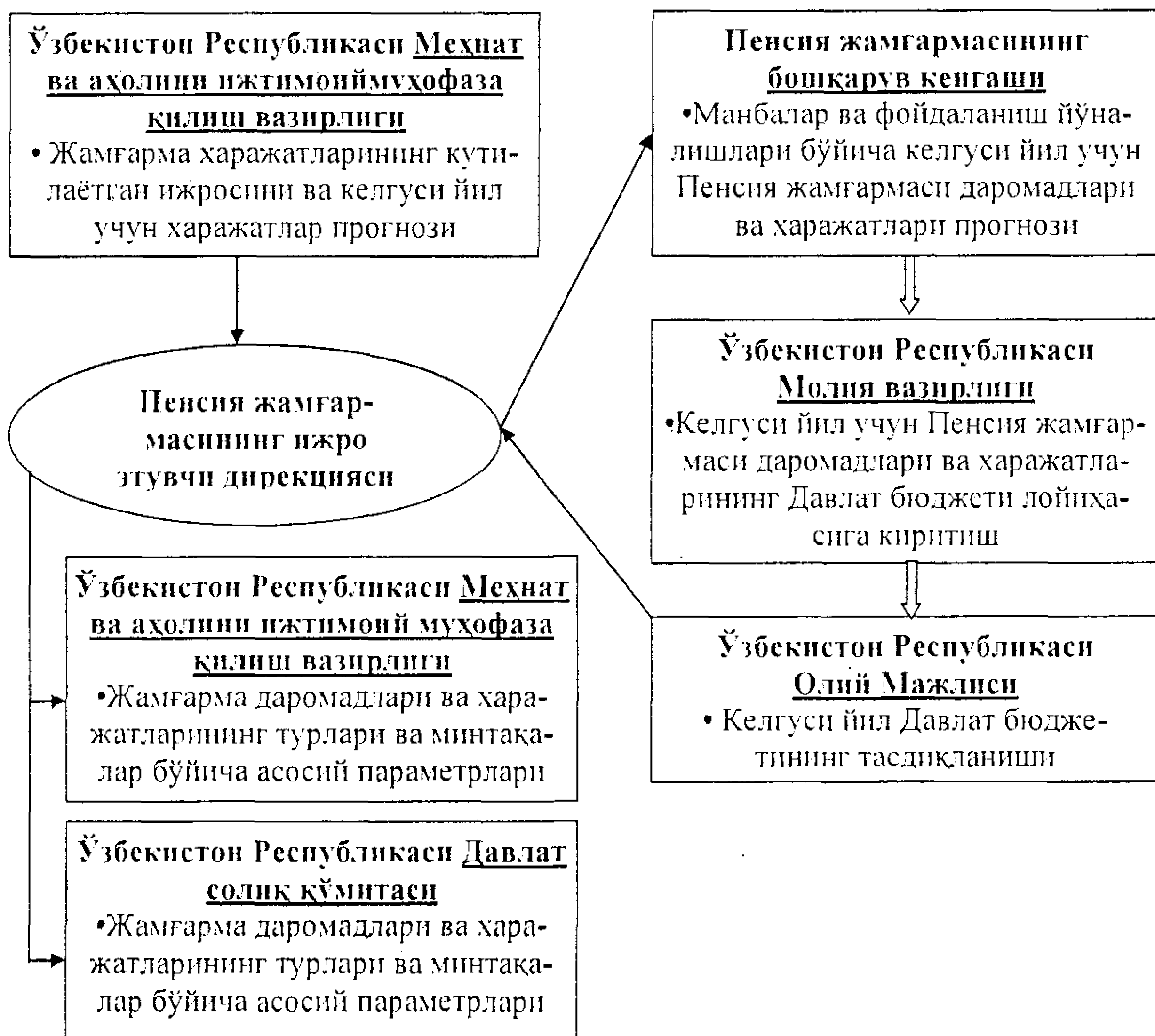

10.10-расм. Ўзбекистон Республикаси Пенсия жамғармаси амал этишининг механизми

Ўзбекистон Республикаси Меҳнат ва аҳолини ижтимоий муҳофаза қилиш вазирлиги ҳар йили Жамғармага жорий йил учун Жамғарма харажатларининг кутилаётган ижросини ва келгуси йил учун харажатлар прогнозини тақдим этади. Ижро этувчи дирекция

Жамғармани бошқарув кенгаши томонидан маъқулланган даромадлар ва харажатлар прогнозини Ўзбекистон Республикаси Молия вазирлигига тақдим этади.

Ўзбекистон Республикаси Давлат бюджети Олий Мажлис томонидан қабул қилингандан кейин Ижро этувчи дирекция Ўзбекистон Республикаси Давлат солиқ қўмитасига ва Ўзбекистон Республикаси Меҳнат ва аҳолини ижтимоий муҳофаза қилиш вазирлигига келгуси йил учун тасдиқланган Жамғарма даромадлари ва харажатларининг турлари ва минтақалар бўйича асосий параметрларини етказди (10.10-расм).

Пенсия жамғармаси даромадлари қуйидаги манбалар ҳисобига шакллантирилади:

1. Мажбурий ажратмалар ва бадаллар:

- мулкчилик шаклларида катъи назар, юридик шахсларнинг меҳнатга ҳақтўлаш фондидан ягона ижтимоий тўлов тушумларининг белгиланган миқдори (2010 йилда – 25,0 %, шу жумладан Пенсия жамғармаси – 24,8 %), лекин барча хўжалик субъектлари (фермерлик хўжаликларида ташқари) ҳар бир ишчисига бериладиган бир минимал иш ҳақи ҳажмидан кам бўлмаслиги керак (10.11-расм);

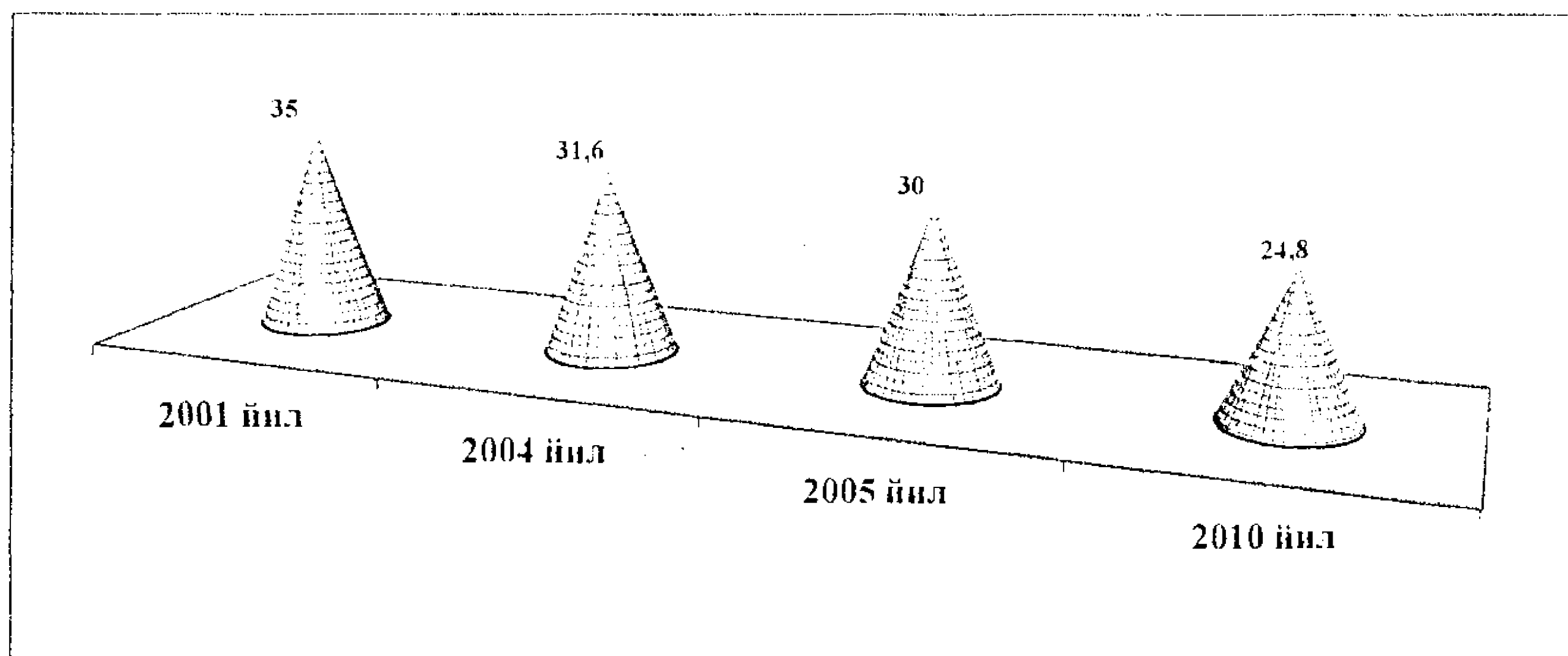

10.11-расм. Юридик шахсларнинг меҳнатга ҳақ тўлаш фондидан Пенсия жамғармасига тўловлари миқдори (меҳнатга ҳақ тўлаш фонди ҳажмига нисбатан % ҳисобида)

- алоҳида юридик шахсларнинг ижтимоий суғурта бадаллари – 4,0 %;
- юридик шахс бўлмасдан тадбиркорлик фаолияти билан шуғулланувчи жисмоний шахсларнинг ижтимоий суғурта бадаллари;
- фуқароларнинг иш ҳақидан суғурта бадаллари;
- кўшилган қиймат солиғи ва акциз солиғи чиқариб ташланган ҳолда корхоналар, муассасалар ва ташкилотларнинг товарлар сотиш (ишлар, хизматлар кўрсатиш) ҳажмидан 1,5 % ажратмалари,

шунингдек, коммунал хўжалик тизими корхоналари учун фаолият хусусиятига кўра иссиқлик энергияси, сув ва табиий газнинг харид қиймати ҳажмлари чиқариб ташланган ҳолда. Бунда узоқ муддатли активлар ва ўзи фойдаланадиган бошқа мол-мулкни сотиш мажбурий маблағ ажратиш объектига киритилмайди.



10.12-расм. Ўзбекистон Республикаси бюджетдан ташқари Пенсия жамғармаси маблағларини шакллантириш манбалари

2. Бошқа тўловлар:

- "Фуқароларнинг давлат пенсия таъминоти тўғрисида"ги Ўзбекистон Республикаси Қонунига мувофиқ тайинланган меҳнатда майиб бўлганлик ёки касб касаллиги оқибатида ногирон бўлганларга пенсия тўлаш харажатларини қоплаш учун регрессив талаблар (даъволар) бўйича иш берувчилар ва фуқаролардан ундириладиган маблағларнинг 85,0 %;

- муддатидан олдин тайинланган пенсияларни тўлаш харажатларини қоплаш учун ўтказиладиган Ўзбекистон Республикаси Меҳнат вазирлигининг Иш билан таъминлашга кўмаклашиш жамғармаси маблағлари;

- тайинланган имтиёзли пенсияларни тўлаш харажатларини қоплаш учун ўтказиладиган корхоналар, муассасалар ва ташкилотлар маблағлари;

- деҳқон хўжаликлари аъзоларининг ихтиёрий равишда тўланадиган суғурта бадаллари;

- ҳисобланган жарималар суммаларининг бир қисми, мажбурий ажратмалар, бадаллар ва бошқа тўловлар ўз вақтида тўланмаганлиги учун пенялар;

- қонун ҳужжатларида тақиқланмаган бошқа манбалар.

Пенсия жамғармаси маблағларидан қуйидаги тўловларни амалга ошириш учун фойдаланилади:

1. Ишламайдиган фуқароларга:

- Пенсия жамғармасининг ҳудудий бўлинмалари томонидан тайинланадиган пенсиялар;

- давлат пенсия таъминоти олиш ҳуқуқига эга бўлмаган кекса ва меҳнатга лаёқатсиз фуқароларга нафақалар;

- қонун ҳужжатларига мувофиқ Жамғарма маблағларидан молиялаштириладиган бошқа компенсация тўловлари тўлаш учун.

2. Ишлайдиган фуқароларга:

Пенсия жамғармасининг ҳудудий бўлинмалари томонидан тайинланадиган пенсиялар;

- вақтинча меҳнатга лаёқатсизлик нафақалари (2007 йил 1 январдан бошлаб вақтинчалик меҳнатга лаёқатсизларга нафақа тўлаш билан боғлиқ харажатлар: бюджет ташкилотлари томонидан — меҳнат ҳақи жамғармасига ажратиладиган бюджет маблағлари доирасида хўжалик юритувчи субъектлар томонидан фойда солиғини ҳисоблашда мазкур харажатлар солиққа тортиладиган базадан чиқариб ташланган ҳолда шахсий маблағлари ҳисобидан амалга оширилади);

- ҳомиладорлик ва туғиш нафақалари. Ҳомиладорлик ва туғиш бўйича нафақа, бутун таътил давомида, иш ҳақининг 100.0 % миқдорида берилади. Ҳомиладорлик ва туғиш бўйича таътил туғишгача етмиш календарь кунни ва туғишдан сўнг эллик олти (агар туғиш жараёни оғир кечган бўлса ёки икки ва ундан кўп бола туғилиши ҳолида — етмиш) календарь кунни ташкил этади ва давлат ижтимоий суғуртаси нафақаси тўланади;

- бола туғилганда бериладиган нафақалар. Бола туғилганда бериладиган бир марталик нафақа Ўзбекистон Республикаси ҳудудида белгиланган энг кам ойлик иш ҳақининг икки баравари

миқдорида берилади. Иш ҳақиға коэффициент қўлланиладиган туманларда нафақа ушбу коэффициентларни ҳисобга олган ҳолда белгиланади;

- дафн маросими нафақалари. Дафн этиш маросими учун нафақа энг кам ойлик иш ҳақининг уч баравари миқдорида ходим ёки унинг қарамоғида бўлган қуйидаги оила аъзолари вафот этганда берилади: турмуш ўртоғи; 18 ёшга тўлмаган ёки вақтинча меҳнатга қобилиятсиз (ёшидан қатъи назар) болалари, ака-укалари ва опа-сингиллари; ота-онаси; бобоси ёки бувиси.



10.13-расм. Ўзбекистон Республикаси бюджетдан ташқари Пенсия жамғармаси маблағларидан тўловлар

Ишламайдиган пенсионер вафот этган тақдирда дафн этиш маросими учун нафақа унинг оиласига ёки пенсионернинг дафн маросимини ўтказган шахсга икки ойлик пенсия миқдорида, лекин энг кам ойлик иш ҳақининг икки қисмасидан кам бўлмаган миқдорда, Пенсия жамғармасининг ҳудудий бўлинмалари томонидан тўланади. Иш ҳақиға туман коэффициенти белгиланган жойларда дафн этиш маросими учун нафақа миқдори ишлаб чиқариш билан боғлиқ бўлмаган

тармоқлар учун бериладиган туман коэффициентини ҳисобга олган ҳолда аниқланади;

- қўшимча дам олиш куни учун нафақа. 16 ёшгача бўлган ногирон боланинг ота-оналаридан бирига (васийга, ҳомийга) бир ойда бир қўшимча дам олиш куни учун тўловлар. Ногирон боласини тарбиялаётган ишловчи ота-онанинг бирига (васийга, ҳомийга) бола ўн олтиёшга тўлгунга қадар давлат ижтимоий суғуртаси маблағлари ҳисобидан биркунлик иш ҳақи миқдорида ҳақ тўлаган ҳолда ойига қўшимча бир дам олиш куни берилади.

- қонун ҳужжатларига мувофиқ Жамғарма маблағларидан молиялаштириладиган бошқа компенсация тўловлари учун сарфланади.

Пенсия жамғармасининг даромадлари таркибида ягона ижтимоий тўловлар катта улушга эга бўлиб, умумий ҳажмининг 75,0 %дан ортиғини ташкил этади. фуқароларнинг иш ҳақидан суғурта бадаллари тахминан 6,5 %га тенг.

Харажатларнинг асосий улуши – ишламаётган пенсионерларга пенсияни тўлашга – 86,0 %дан ортиқ ва нафақаларга – тахминан 6,0 % тўғри келади. 2009 йилдан Ўзбекистон Республикаси Молия вазирлиги ҳузуридаги бюджетдан ташқари Пенсия жамғармаси даромадлар ва харажатлар бўйича ғазначилик ижроси механизмига ўтказилди (10.14-расм).

Амалдаги қонунчиликка мувофиқ, фуқароларнинг шахсий жамғариб бориладиган пенсия ҳисобварағига ҳар ойда уларга ҳисобланган иш ҳақининг 1,0 % миқдорида бадал белгиланган. Фуқароларнинг шахсий жамғариб бориладиган пенсия ҳисобварақларига ўтказиладиган мажбурий пенсия бадаллари бюджетга тўланадиган солиқлар ва йиғимларга тенглаштирилган.

2005 йилнинг 1 июлидан эътиборан барча юридик шахслар фуқароларнинг шахсий жамғариб бориладиган пенсия ҳисобварақларига мажбурий бадалларни жисмоний шахсларнинг даромад солиғи билан биргаликда мазкур солиқ учун белгиланган шакл ва муддатларда амалга ошириш тартиби жорий этилган.

Жамғариб бориладиган мажбурий пенсия бадалларининг тўланиши натижасида ишлаётган фуқаролар учун иш ҳақидан (даромадидан) ҳеч қандай йўқотиш бўлмайди. Ишловчи фуқаронинг шахсий ҳисобварағига ўтказиб берилаётган ҳар ойлик пенсия мажбурий бадаллари ушбу ходимнинг даромадига қонунда белгиланган тартибда ҳисобланган жисмоний шахсларнинг даромад солиғидан чегириб қолинади.

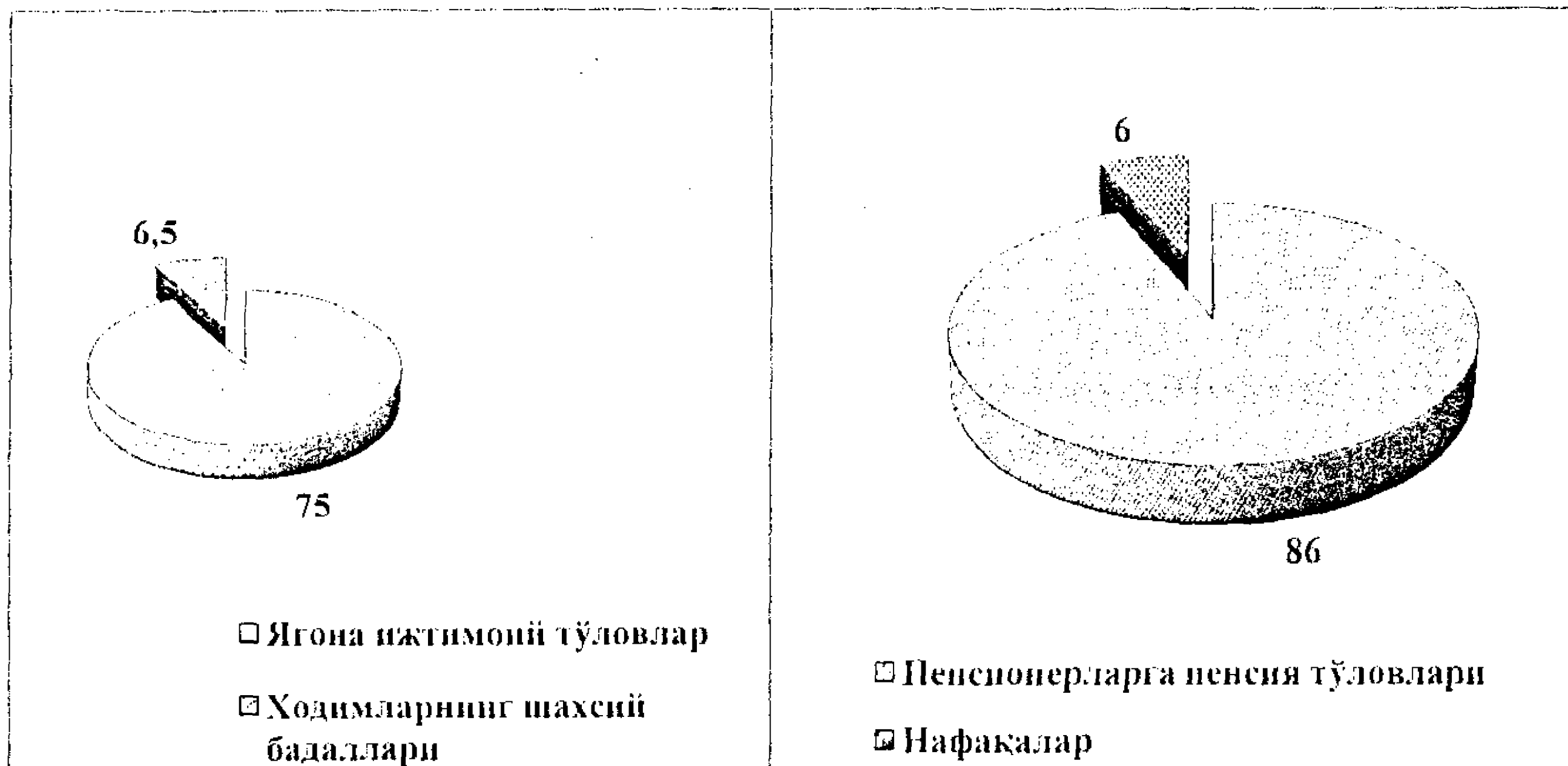

10.14-расм. Бюджетдан ташқари Пенсия жамғармаси даромадлари шаклланиши асосий манбалари ҳамда Жамғарма тўловларининг асосий турлари (умумий ҳажмга нисбатан % ҳисобида)

Мисол учун, корхонада ишловчи ходимга 2012 йил январь ойи учун 500.0 минг сўм иш ҳақи ҳисобланса, бу ҳолда жамғариб бориладиган мажбурий пенсия бадаллари миқдори 5000 сўмни ташкил этади ва ушбу миқдор ходимнинг даромадидан ҳисобланган 65238,5 сўм солиқ суммасидан чегирилиб, фуқаронинг шахсий жамғариб бориладиган ҳисобварағига ўтказилади. Натижада ишловчи фуқаронинг нақд пулда олаётган ойлик маоши миқдори ҳеч қамаймайди.

Бундан ташқари, Қонуннинг фуқароларнинг шахсий жамғариб бориладиган пенсия ҳисобварақларида тўпланган маблағлар учун ҳисобланган фоизлар ҳамда бу маблағлар ҳисобига берилган пенсиялар солиқ тўлашдан озод қилинади.

Шу билан бирга жисмоний шахсларнинг Ўзбекистон Республикаси Халқ банкидаги фуқароларнинг шахсий жамғариб бориладиган пенсия ҳисобварақларига ихтиёрий равишда йўналтирилган суммаларига солиқ солинмайди.

Давлат жамғариб бориладиган пенсия тизимида иштирок этувчи фуқароларга шахсий жамғариб бориладиган пенсия ҳисобварақларида жамғарилган маблағлари сақланиши ҳамда тўланишини кафолатлайди.

Шахсий жамғариб бориладиган пенсия ҳисобварақларида тўпланган маблағларга даромад ҳисоблаш фоизи инфляция даражасидан юқори бўлиши лозимлиги кўрсатилган.

Шахсий жамғариб бориладиган пенсия ҳисобларида тўпланган пул маблағлари факат ана шу ҳисоб эгалари бўлган фуқароларга

тегишлидир. Уларнинг ўзлари, ишонч билдирган бошқа шахслар ёки меросхўрлардан бошқа ҳеч ким пулмаблағини олиш ҳуқуқига эга эмас.

Фуқаролар шахсий жамғарма пенсия маблағларини олишлари давлат пенсияси олиш ҳуқуқига эга бўлинган пайтдан бошлаб бир вақтда ёки ойма - ой тенгулушларда олишлари мумкин, унинг шакли олувчи томонидан белгиланади.

Ҳисобварақ эгаси вафот этган ҳолда унда тўпланган бадаллар қонунда белгиланган тартибда меросхўрга ўтади. Бунда мерос қолган маблағ бир вақтда тўла ҳажмда тўланади. Шунингдек, мамлакатдан ташқарига кўчиб кетадиган фуқаролар ўз жамғармаларини бирданига олишлари мумкин.

Жамғариб бориладиган пенсия тизими маблағлари қуйидаги объектларга жойлаштирилиши мумкинлиги белгилаб қўйилган:

- Ўзбекистон Республикасининг давлат қимматбаҳо қоғозларига;
- ипотека облигацияларига;
- амалдаги қонунчиликда белгиланган тартибда Ўзбекистон Республикасида муомалага чиқарилган ва листингдан ўтган корпоратив қимматбаҳо қоғозларга;
- банклардаги миллий ва чет эл валютасидаги муддатли депозитларга;
- қонунчиликда белгиланган, Мувофиқлаштирувчи Кенгаш қарори билан ҳар бир ҳолат учун алоҳида тасдиқланган ва Жамғарма Низоми талабларига жавоб берадиган бошқа объектларга.

“Morgan Stanley” компанияси маълумотларига мувофиқ пенсия жамғармаларига тегишли активларнинг умумий қиймати 20,0 трлн. АҚШ долларидан ортиб кетган (10.4-жадвал).

10.4-жадвал

Жаҳондаги энг йирик пенсия жамғармаларининг активлари (млрд. АҚШ доллари ҳисобида)

Мамлакат	Пенсия жамғармаси	Активлари
Япония	Government Pension Investment Fund	935,5
Норвегия	Government Pension Fund of Norway	391,0
Голландия	Stichting Pensioenfonds ABP	313
Канада	Caisse de dépôt et placement du Québec	258,0
АҚШ	California Public Employees' Retirement System	218,2
Голландия	Stichting Pensioenfonds Zorg en Welzijn	123
Канада	CPP Investment Board	122,7
Канада	Ontario Teachers' Pension Plan	109,0
Ирландия	National Pension Reserve Fund	30,0

Биргина АҚШдаги пенсия жамғармаларининг активлари 2011 йилда 9,4 трлн. долларга етди. Бу пенсия жамғармаларига

иктисодиёт тармоклари ва фонд бозорларига самарали инвестиция киритиш ҳисобига ўз даромадларини ошириш, бинобарин ўз миждозларининг маблағларини ҳам кўпайтиришга хизмат қилмоқда.

Қисқача хулосалар

Пенсияларнинг асосий уч тури: ёшга доир пенсия; ногиронлик пенсиялари ва боқувчисини йўқотганлик пенсиялари фаркланади.

Ҳозирги даврда жаҳоннинг ривожланган давлатларида демографик омиллар таъсири – умр кўриш давомийлигининг ортиши, ишлаётган ходимларга пенсия босимининг ортиши туфайли уч даражали пенсия таъминоти тизими:

- ижтимоий пенсия – пенсиянинг энг кам миқдори давлат ижтимоий тақсимлаш пенсия тизими орқали қафолатланиши;
- пенсионерлар ҳаётий эҳтиёжларини кондиритиш модели – ходимларнинг фаол меҳнат фаолияти орқали пенсия ёшига етгандан сўнг ҳаётий эҳтиёжларини тўла кондиритган миқдорда маблағ жамғаришни рағбатлантириш ва ихтиёрий кўшимча шахсий пенсия таъминоти кўлланилмоқда.

Ўзбекистонда аҳолининг пенсия таъминотини такомиллаштириш мақсадида иккита мажбурий пенсия тизими: бирдамлик тамойилига асосланган асосий давлат пенсия таъминоти ҳамда кўшимча – 2005 йил 1 январдан жорий этилган мажбурий, жамғариб бориладиган тизим шакллантирилган.

Мамлакатда иш берувчиларнинг пенсия ёшигаётган ходимларнинг моддий аҳволини яхшилаш, шу асосида пенсионерларга амалдаги пенсия тўловларига кўшимча равишда даромад олиш манбаларини яратиш, кексалик чоғида фуқаронинг ўз фаровонлиги учун шахсий жавобгарлигини ошириш мақсадида ташкил этилган Бюджетдан ташқари Пенсия жамғармаси тизими 14 та ҳудудий бошқармалар, 166 та туман (шаҳар) бўлимлари, Республика тиббий-ижтимоий экспертиза инспекцияси ва бош, туман, туманлараро, шаҳар ва ихтисослаштирилган тиббий-меҳнат экспертизаси хизматларини мужассамлаштирган.

Фуқароларнинг шахсий жамғариб бориладиган пенсия ҳисоб-варақларига ўтказиладиган мажбурий пенсия бадаллари бюджетга тўланадиган солиқлар ва йиғимларга тенглаштирилган. Давлат жамғариб бориладиган пенсия тизимида иштирок этувчи фуқароларга шахсий жамғариб бориладиган пенсия ҳисобварақларида жамғарилган маблағлари сақланиши ҳамда тўланишини қафолатлайди. Шахсий жамғариб бориладиган пенсия ҳисобварақларида тўпланган

маблағларга даромад ҳисоблаш фоизи инфляция даражасидан юқори бўлади.

Назорат учун саволлар

1. Давлат пенсия таъминоти тизимининг миллий иқтисодиётдаги иқтисодий функцияси нималардан иборат?

2. Давлат пенсия тизимининг асосий ижтимоий-иқтисодий мақсади.

3. “Пенсия” тушунчаси ва “нафақа” тушунчаларининг ижтимоий-иқтисодий фарқи нимада?

4. Давлат пенсия таъминоти тизими ва Жамғарилиб борадиган пенсия таъминотининг умумийлиги ва тамойиллари фарқларини айтиб беринг.

5. Пенсия тизимлари қайси гуруҳларга таснифланади?

6. Буюк Британия ва Германия пенсия тизимлари бир-биридан нималар билан фарқ қилади?

7. Мустақил Давлатлар Ҳамдўстлиги мамлакатларида амалга оширилаётган пенсия ислохотларининг моҳияти нимадан иборат?

8. Ўзбекистонда амалга оширилган пенсия ислохотлари асосий хусусиятларини таърифлаб беринг.

9. Ўзбекистонда ёшга доир пенсиялар тайинлашда қандай имтиёзлар кўзда тутилган?

10. Молия вазирлиги ҳузурида ташкил этилган бюджетдан ташқари Пенсия жамғармасининг асосий вазифалари нималардан иборат?

11. Молия вазирлиги ҳузурида ташкил этилган бюджетдан ташқари Пенсия жамғармаси амал этишининг механизми қандай тузилган?

12. Молия вазирлиги ҳузурида ташкил этилган бюджетдан ташқари Пенсия жамғармаси даромади қандай шакллантирилади?

13. Жамғариб бориладиган пенсия тизими маблағлари қайси объектларга жойлаштирилиши мумкин?

Адабиётлар

1. Ўзбекистон Республикасининг “Фуқароларнинг давлат пенсия таъминоти тўғрисида”ги Қонуни.

2. Ўзбекистон Республикасининг “Фуқароларнинг жамғариб бориладиган пенсия таъминоти тўғрисида”ги Қонуни, 2004 йил.

3. Ўзбекистон Республикаси Вазирлар Маҳкамасининг 2013 йил 15 февралдаги 44-сон Қарори билан “Кам таъминланган oilаларга ижтимоий нафақалар ва моддий ёрдам тайинлаш ва тўлаш тартиби тўғрисида”ги Низом, 2013 йил.

4. Ўзбекистон Республикаси Президентининг “2011-2015 йилларда ёлғиз кексалар, пенсионерлар ва ногиронларни ижтимоий ҳимоя қилишни янада кучайтириш бўйича қўшимча чора-тадбирлар тўғрисида”ги ПҚ – 1542-сон Қарори, 2011 йил 30 май.

5. Ўзбекистон Республикаси Вазирлар Маҳкамасининг “Ижтимоий нафақаларни тайинлаш ва тўлаш тартибини янада такомиллаштириш чора-тадбирлари тўғрисида” ги 350-сон Қарори, 2012 йил 12 декабрь.

6. Ўзбекистон Республикаси Президентининг “Фуқароларнинг пенсия таъминоти тизимини янада такомиллаштириш чора-тадбирлари тўғрисида”ги Фармони, 2009 йил 30 декабрь.

7. Каримов И.А. Амалга ошираётган ислохотларимизни янада чуқурлаштириш ва фуқаролик жамияти қуриш – ёруғ келажакимизнинг асосий омилдир. Ўзбекистон Республикаси Конституциясининг 21 йиллигига бағишланган тантанали маросимдаги маърузаси. //Халқ сўзи, 2013 йил 7 декабрь. № 240 (5914).

8. Каримов И.А. Бош мақсадимиз – кенг қўламли ислохотлар ва модернизация йўлини қатъият билан давом эттириш. Ўзбекистон Республикаси Вазирлар Маҳкамасининг 2012 йилда мамлакатни ижтимоий-иқтисодий ривожлантириш йқунлари ҳамда 2013 йилга мўлжалланган иқтисодий дастурнинг энг муҳим устувор йўналишларига бағишланган 2013 йил 18 январдаги мажлисидаги маъруза. //Халқ сўзи, 2013 йил 19 январь.

9. Каримов И.А. Мамлакатимизда демократик ислохотларни янада чуқурлаштириш ва фуқаролик жамиятини ривожлантириш концепцияси. Ўзбекистон Республикаси Олий Мажлиси Қонунчилик палатаси ва Сенатининг қўшма мажлисидаги маърузаси. –Т.: Ўзбекистон, 2010. – 56 бет.

10. Ўзбекистон Республикаси Президенти И.А. Каримовнинг 2011 йилининг асосий йқунлари ва 2012 йилда Ўзбекистонни ижтимоий-иқтисодий ривожлантиришнинг устувор йўналишларига бағишланган Ўзбекистон Республикаси Вазирлар Маҳкамасининг мажлисидаги “2012 йил Ватанимиз тараккиётини янги босқичга қўтарадиган йил бўлади” мавзусидаги маърузасини ўрганиш бўйича ўқув қўлланма. – Т.: Иқтисодиёт, 2012. – 282 бет.

11. Инсон манфаати, ҳуқуқ ва эркинликларини таъминлаш, ҳаётимизнинг янада эркин ва обод бўлишига эришиш – бизнинг бош мақсадимиздир. Президент Ислон Каримовнинг Ўзбекистон Республикаси Конституциясининг 20 йиллигига бағишланган тантанали маросимдаги маърузасини ўрганиш бўйича ўқув қўлланма. – Т.: Ўқитувчи, 2013. –128 б.

12. Абдурахмонов Қ.Х. Меҳнат иқтисодиёти ва социологияси. Дарслик. – Т.: Fan va texnologiya, 2012.-388 бет.

13. Abdurahmonov Q.X. va Shoyusupova N.T.. Mehnat iqtisodiyoti: Ijtimoiy mehnat munosabatlari: Darslik. - T.: TDIU, 2011.

14. Абдурахмонов Қ.Х. Меҳнат иқтисодиёти. Дарслик. – Т.: Mehnat, 2009. -763 бет.

15. Ахинов Г.А. Основы экономики социальной сферы: Курс лекций. – М.: Экономический факультет МГУ, ТЕИС, 2003. - 148 с.

16. Ишмухамедов А.Э., Каланов Б.З., Каланова М.З., Зокиров Ғ., Суннатов М.Н. Ижтимоий соҳа иқтисодиёти: Дарслик. – Т., 2010.

17. Шишкин С.В. Экономика социальной сферы: Учебное пособие. – М.: ГУ ВШЭ, 2003. – 367 с.

18. Гомелля В.Б. Основы страхового дела. –М: Финансы и статистика, 2003.

19. Ефимов С.Л. Экономика и страхование: Энциклопедический словарь. – М.: Церих-ПЭЛ, 1996. – 528 с.

20. Одегов Ю.Г., Руденко Г.Г. Экономика труда. Учебник. – М.: Волтерс Клувер, 2011.

21. Умурзаков Б.Х. Проблемы пенсионного обеспечения в условиях рыночной экономики. Монография. – Т.: Фан, 2005. -173 с.

22. Шахов В.В. Страхование: Учебник для вузов. –М.: Страховой полис, ЮНИТИ, 2004.

23. <http://www.eLibrary.ru> – илмий электрон кутубхона сайти.

24. <http://www.edu.uz>– Ўзбекистон таълим сайти.

25. <http://www.ula.uzsci.net> – Ўзбекистон Республикаси кутубхоналар ассоциациясининг сайти.

26. <http://www.e-ilm.uz> – масофадан туриб ўқитиш тизимининг сайти.

27. <http://www.uzsci.net> – илмий таълим тармоғи.

Абдурахмонов Қаландар Ходжаевич, Шишкин Сергей Владимирович,
Одегов Юрий Геннадьевич, Умурзаков Баходир Хамидович,
Зокирова Нодира Каландаровна, Шоюсупова Наргиза Турғуновна,
Габзалилова Венера Турсуновна, Арабов Нурали Уралович,
Абдурахмонова Гулнора Қаландаровна,
Холмухамедов Мухсин Муродуллаевич,
Шакаров Зафар Гаффорович

ИЖТИМОЙ СОҲА ИҚТИСОДИЁТИ

Дарслик

"Иқтисодиёт" – 2013.

Муҳаррир

Мирҳидоятова Д.М. Вахобова М.М.

Бобоева Н.С.

Мусаҳҳиҳ

Мансурова С.М., Расулова С.С.

Лицензия АІ № 240 07.10.2013 й. Теришга берилди 12.12.2013. Босишга рухсат этилди 21.12.2013. Қоғоз бичими 60x80 1/16. Times гарнитураси. Офсет мухри. Офсет қоғози. Шартли босма табағи 26,3. Ҳисоб нашір варағи 26,0. Адади 1000 нусха. 25-12-сонли буюртма.

“RELIABLE PRINT” МЧЖ босмаҳонасида чоп этилди.
100059, Тошкент, Фуркат, 2.

·65.9(2)24 Ижтимоий соҳа иктисодиёти. Дарслик.
/Абдурахмонов Қ.Х., Шишкин С.В.,
Одегов Ю.Г., Умурзаков Б.Х., Зокирова
Н.К., Шоюсупова Н.Т., Габзалилова
В.Т., Арабов Н.У., Абдурахмонова Г.К.,
Холмухамедов М.М., Шакаров З.Г.
таҳрири остида. – Т.: Иктисодиёт, 2013.
—420 б.

1. Абдурахмонов Қ.Х.
2. Шишкин С.В.,
3. Одегов Ю.Г.,
4. Умурзаков Б.Х.,
5. Зокирова Н.К.,
6. Шоюсупова Н.Т.,
7. Габзалилова В.Т.,
8. Арабов Н.У.,
9. Абдурахмонова Г.К.,
10. Холмухамедов М.М.,
11. Шакаров З.Г.

ISBN 978-9943-4022-0-1

УДК: 33(075)
КБК: 65.9(2)24